

010010 脳腫瘍

手術

手術・処置等 2

- 1: 人工呼吸、中心静脈注射
- 2: PET、SPECT
- 3: 化学療法なしかつ放射線療法あり
- 4: 化学療法ありかつ放射線療法あり
- 5: 化学療法ありかつ放射線療法なし
- 6: メトトレキサート（注射薬に限る。）
- 7: テモゾロミド（内服薬による初発の初回治療に限る。）
- 8: テモゾロミド（注射薬に限る。）

なし

手術・処置等 1

なし

手術・処置等 2

なし

定義副傷病

なし

010010xx99000x

あり

010010xx99001x

あり

1

010010xx9901xx

2

定義副傷病

なし

010010xx99020x

あり

010010xx99021x

3

010010xx9903xx

4

010010xx9904xx

5

定義副傷病

なし

010010xx99050x

あり

010010xx99051x

6

010010xx9906xx

7

010010xx9907xx

8

010010xx9908xx

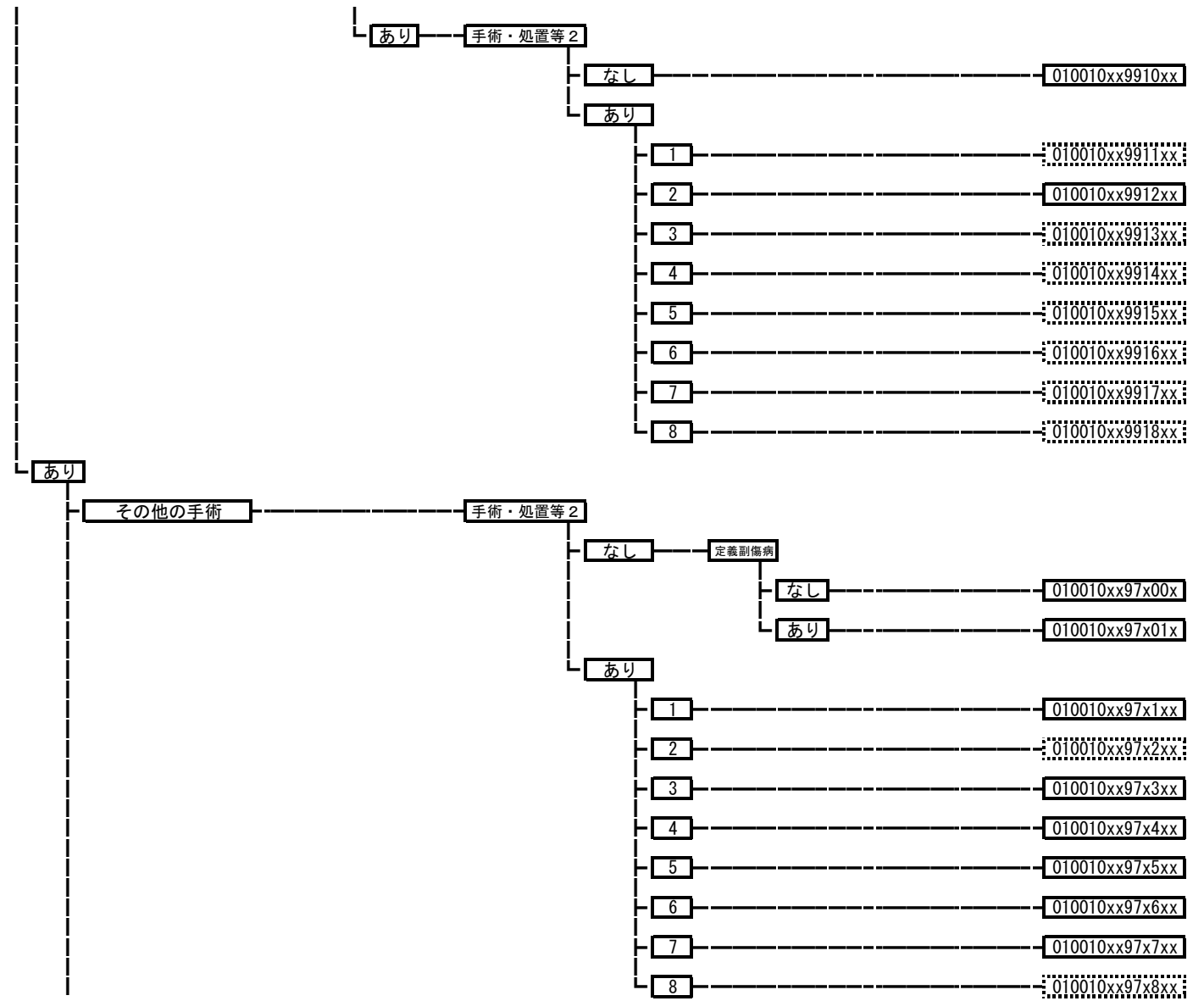

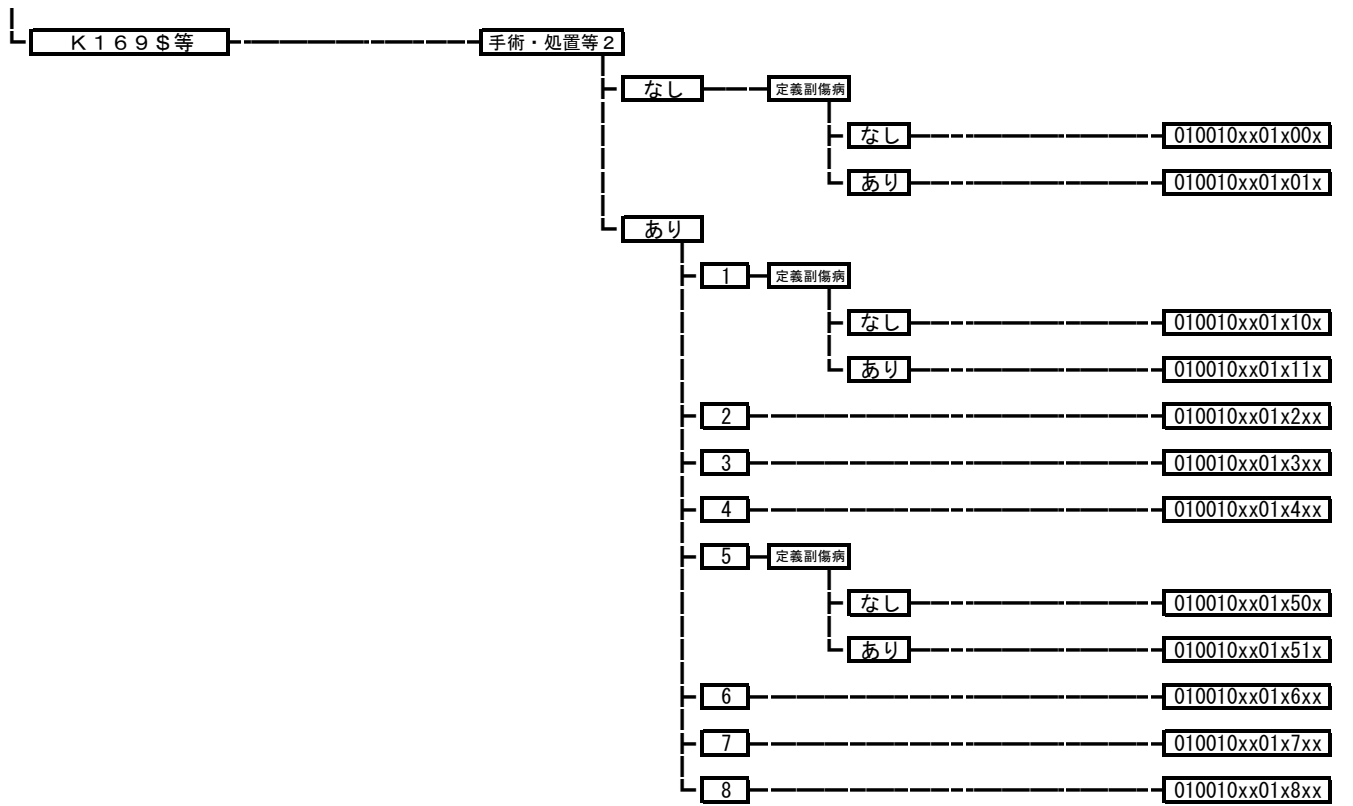

010020 くも膜下出血、破裂脳動脈瘤

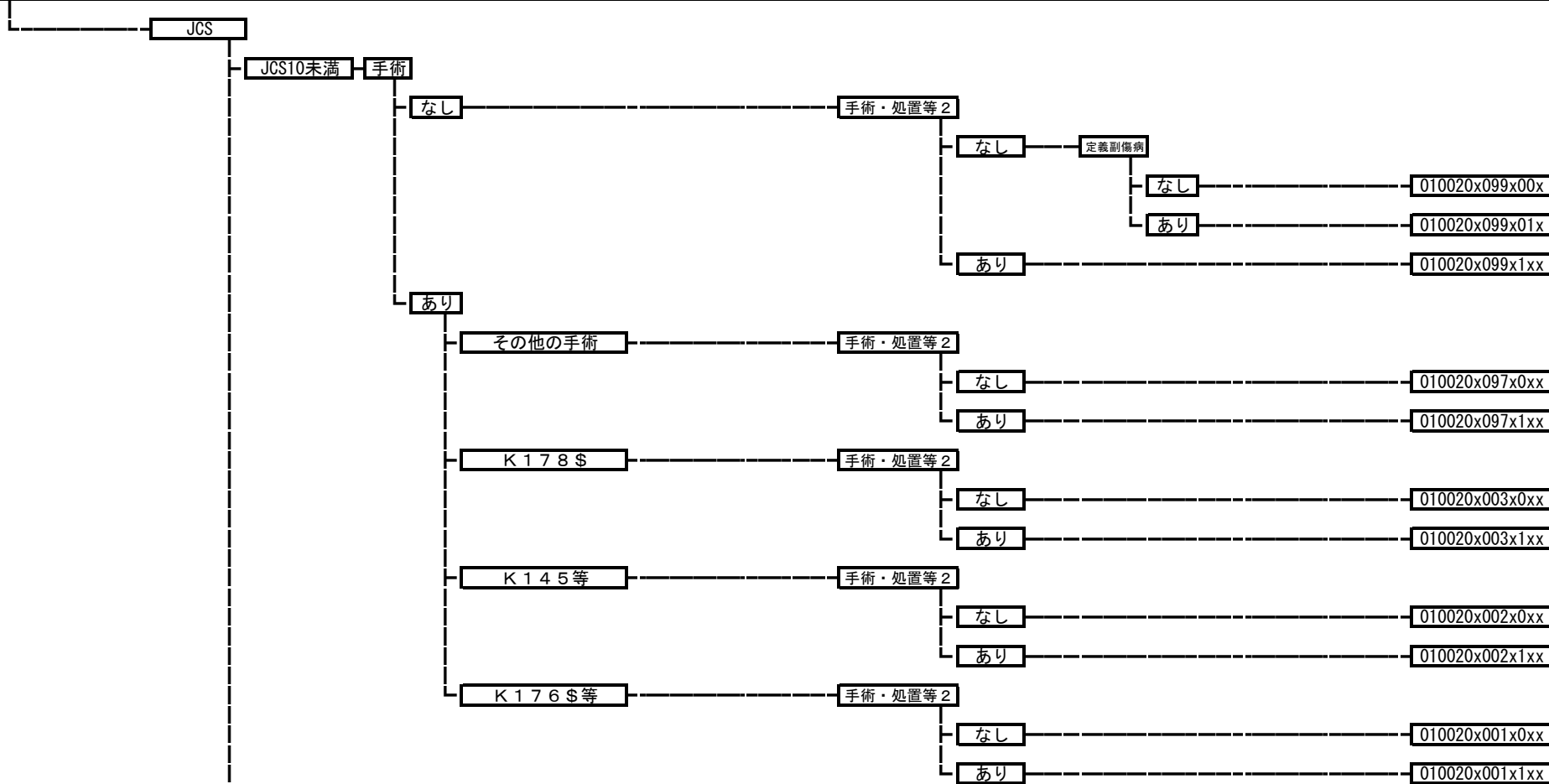

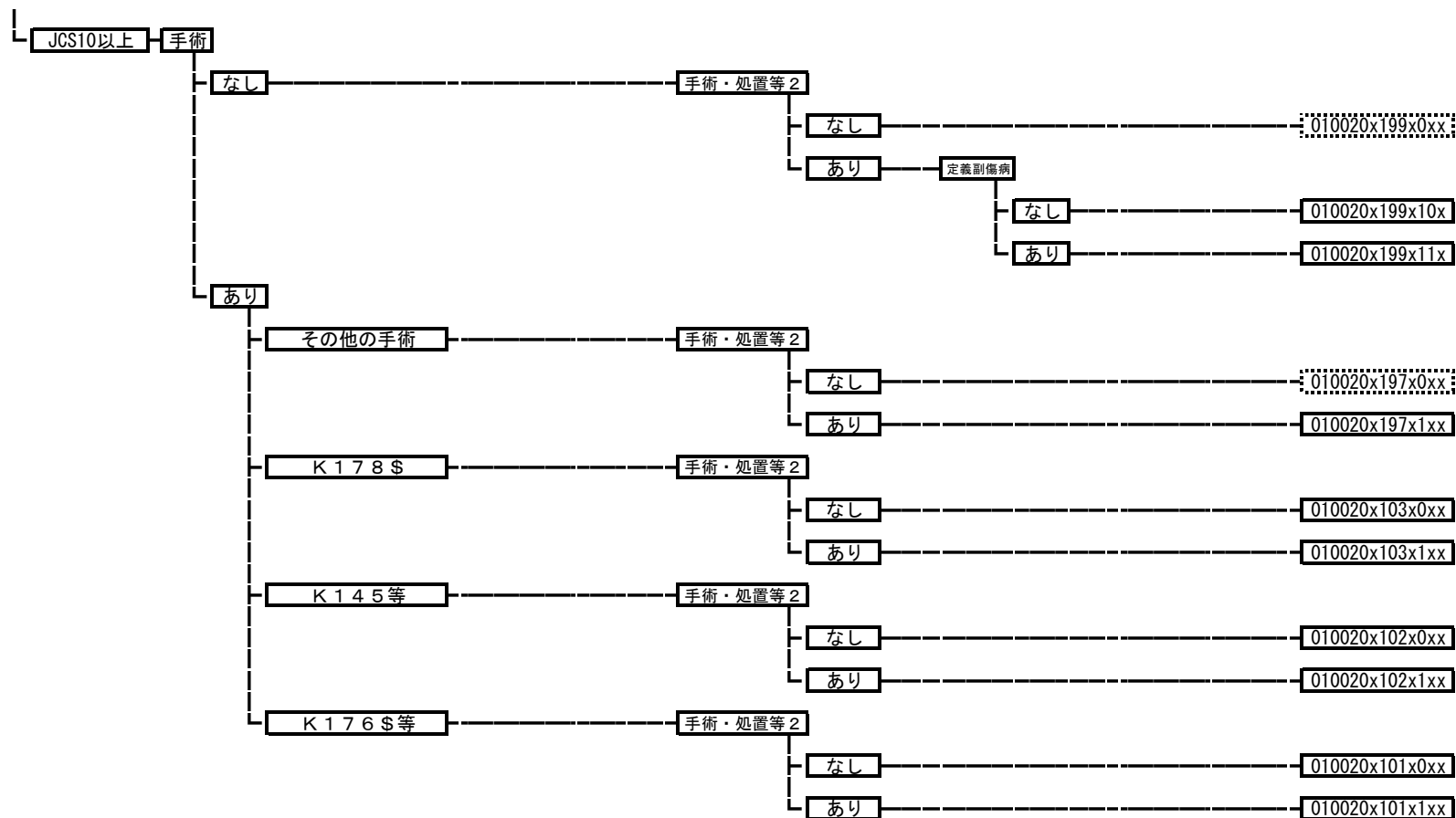

010030

未破裂脳動脈瘤

手術

なし

手術・処置等 1

なし

手術・処置等 2

なし

010030xx9900xx

あり

010030xx9901xx

あり

手術・処置等 2

なし

010030xx9910xx

あり

010030xx9911xx

あり

その他の手術

手術・処置等 2

なし

010030xx97x0xx

あり

010030xx97x1xx

K 1 7 8 \$

手術・処置等 2

なし

定義副傷病

なし

010030xx03x00x

あり

010030xx03x01x

あり

010030xx03x1xx

K 1 7 7 \$ 等

手術・処置等 2

なし

定義副傷病

なし

010030xx01x00x

あり

010030xx01x01x

あり

定義副傷病

なし

010030xx01x10x

あり

010030xx01x11x

010040

非外傷性頭蓋内血腫（非外傷性硬膜下血腫以外）

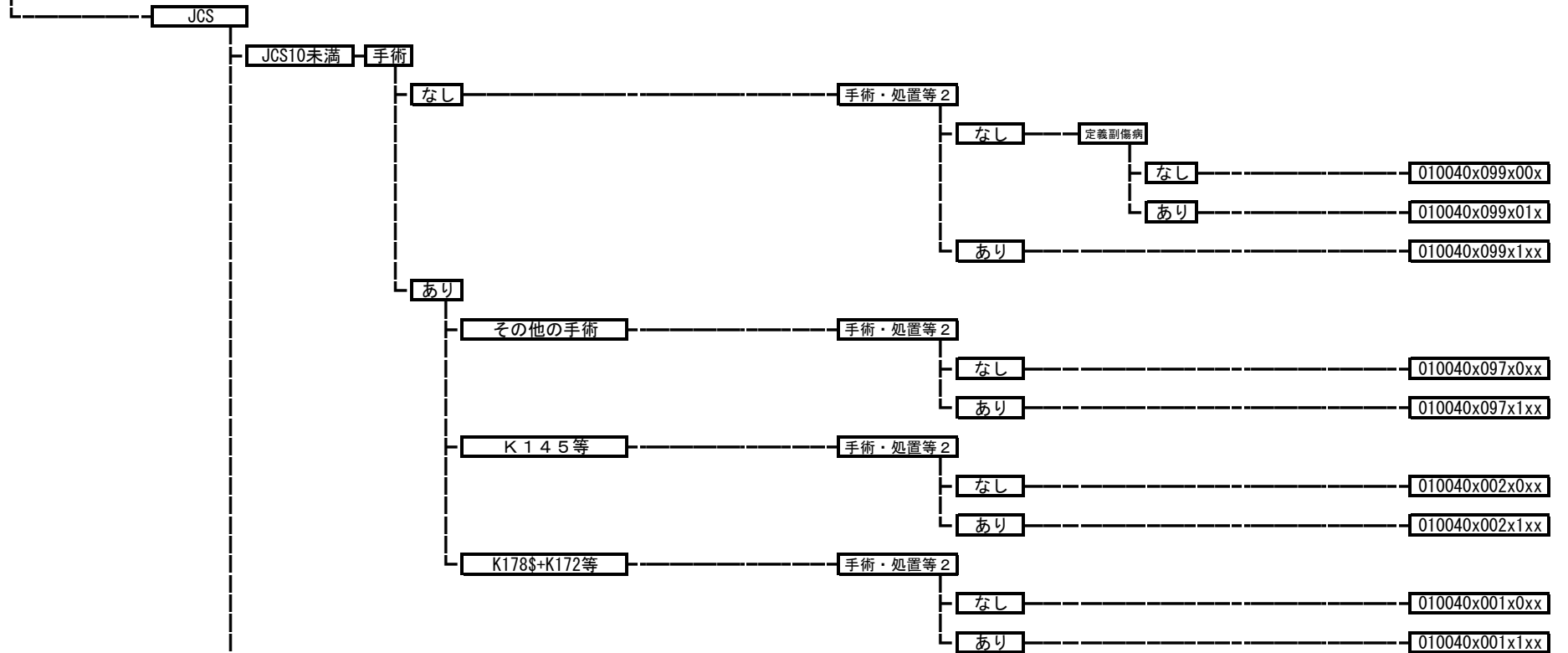

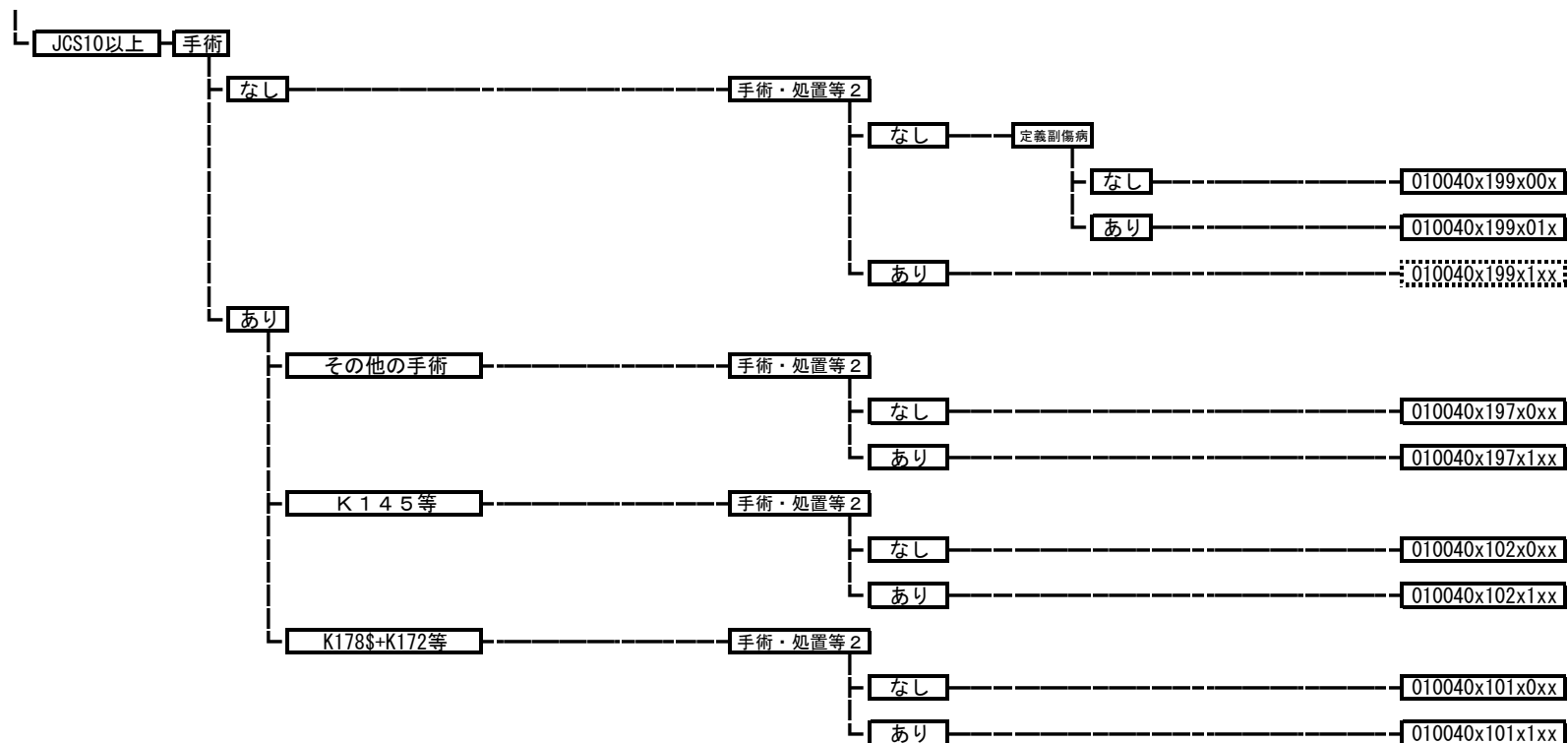



010050 非外傷性硬膜下血腫

手術

なし

手術・処置等 2

なし

定義副傷病

なし

010050xx99x00x

あり

010050xx99x01x

あり

010050xx99x1xx

あり

その他の手術

手術・処置等 2

なし

010050xx97x0xx

あり

010050xx97x1xx

K164-2等

手術・処置等 2

なし

定義副傷病

なし

010050xx02x00x

あり

010050xx02x01x

あり

010050xx02x1xx

K1642

手術・処置等 2

なし

010050xx01x0xx

あり

010050xx01x1xx

010060

脳梗塞

JCS

JCS10未満

手術

手術・処置等 2  
1: 人工呼吸など  
2: 非放射線性キセノン脳血流動態検査など  
3: エタラボン  
4: t PA

なし

手術・処置等 1

なし

手術・処置等 2

なし

定義副傷病

なし

010060x099000x

あり

010060x099001x

あり

1

定義副傷病

なし

010060x099010x

あり

010060x099011x

2

定義副傷病

なし

010060x099020x

あり

010060x099021x

3

定義副傷病

なし

010060x099030x

あり

010060x099031x

4

定義副傷病

なし

010060x099040x

あり

010060x099041x

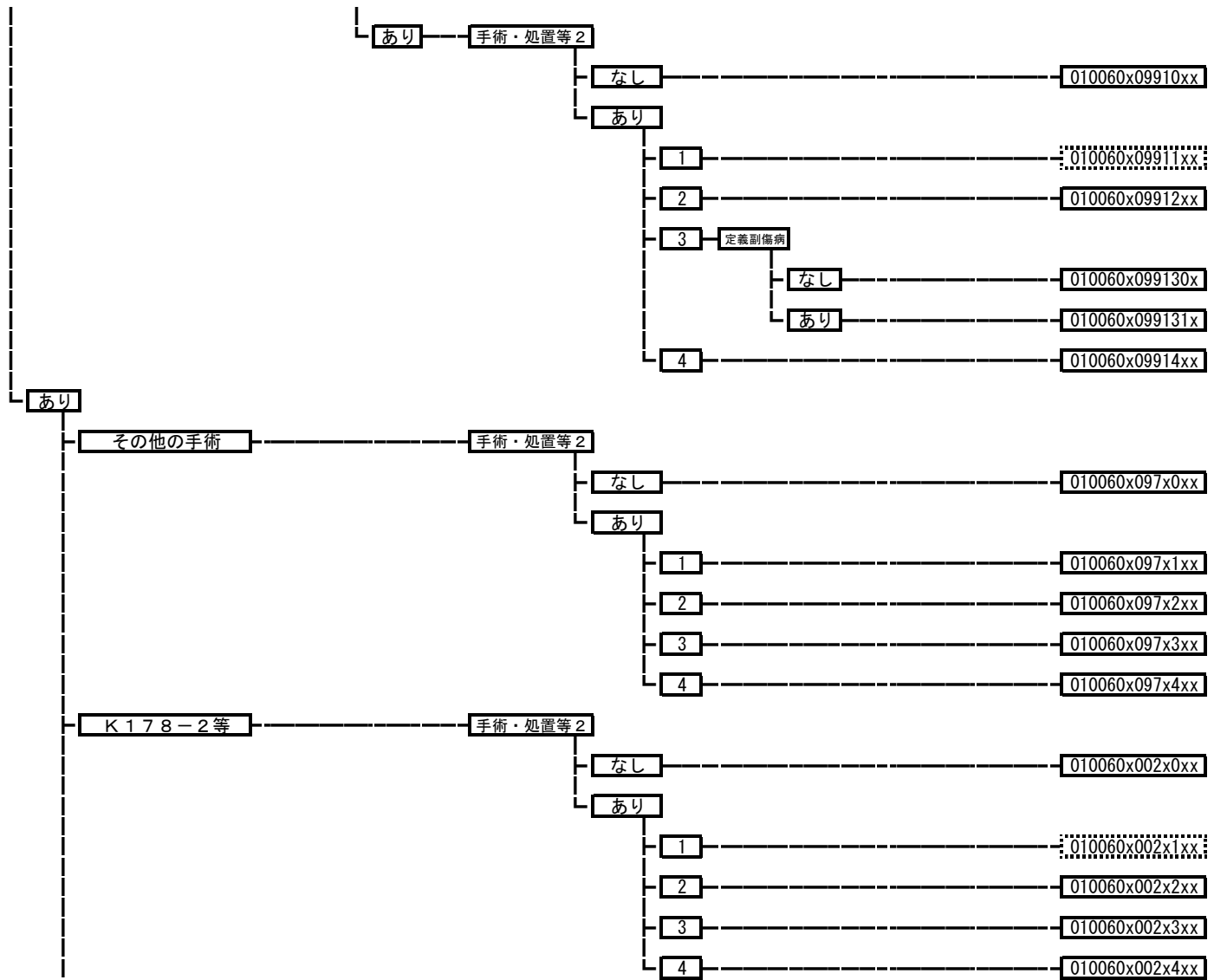

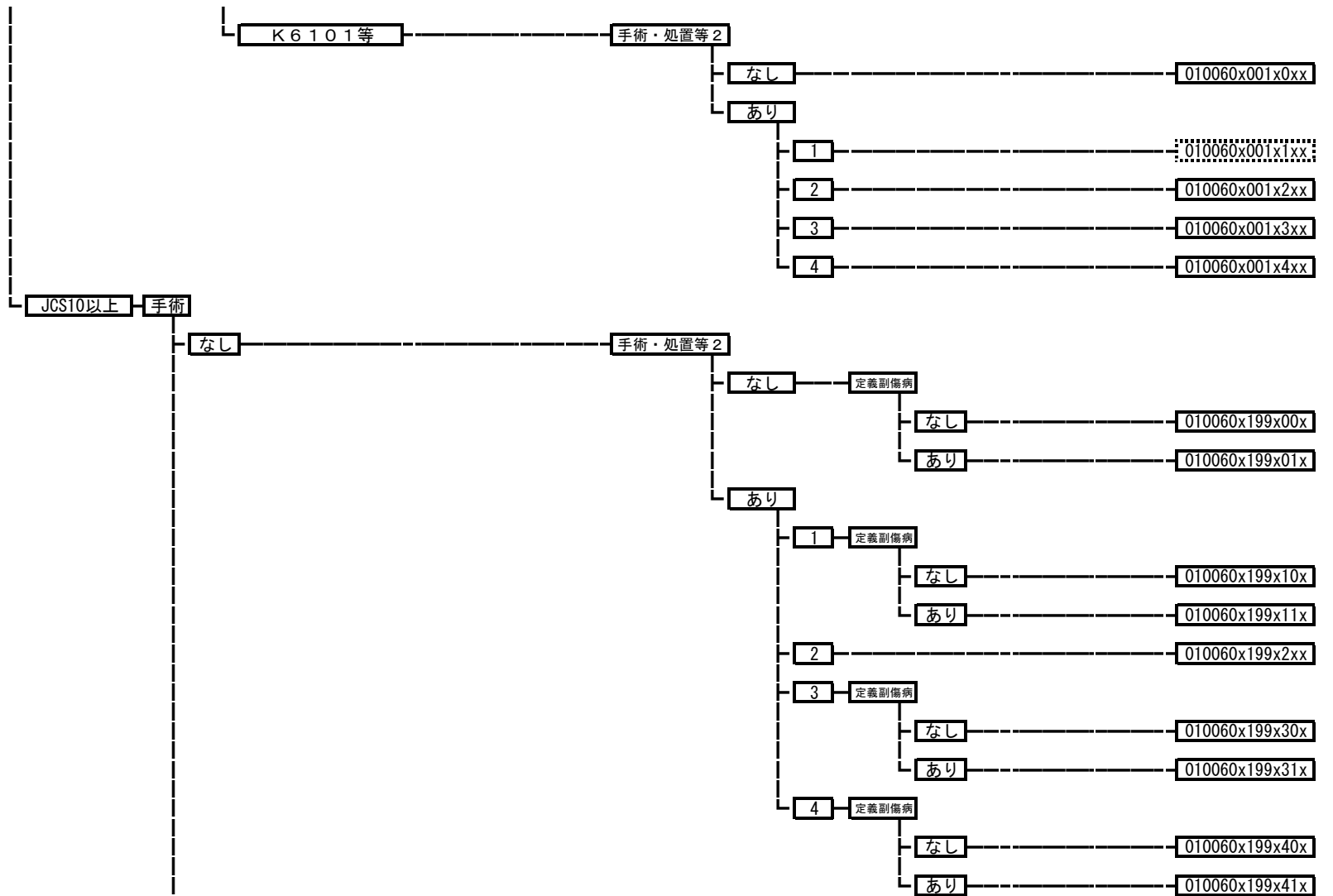

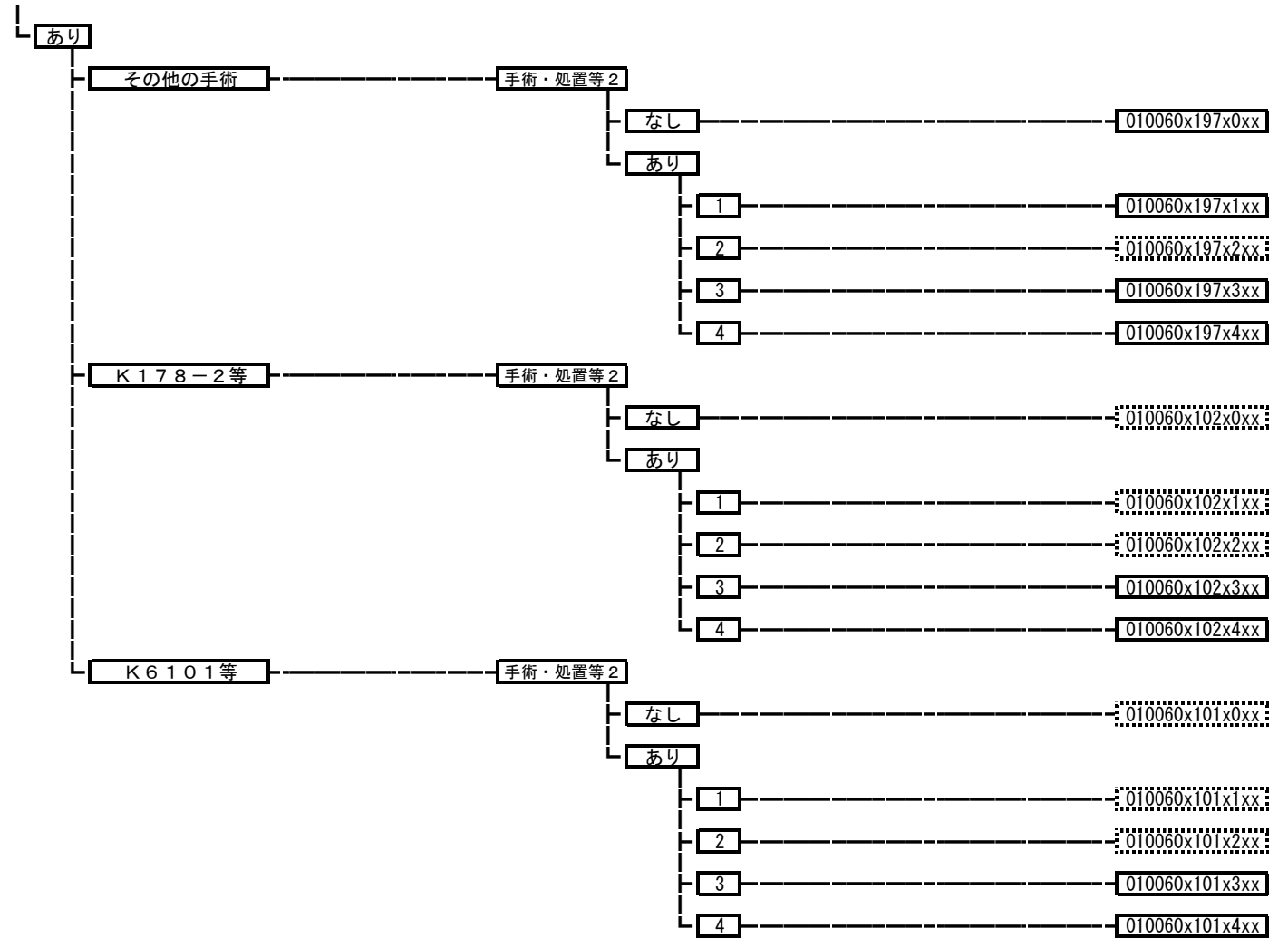

**010061 一過性脳虚血発作**

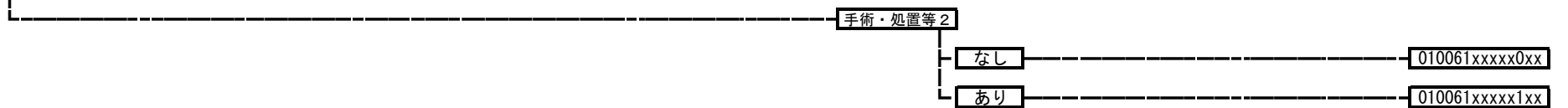



010070 脳血管障害

手術

手術・処置等 2  
1: 人工呼吸など  
2: 非放射性キセノン脳血流動態検査など

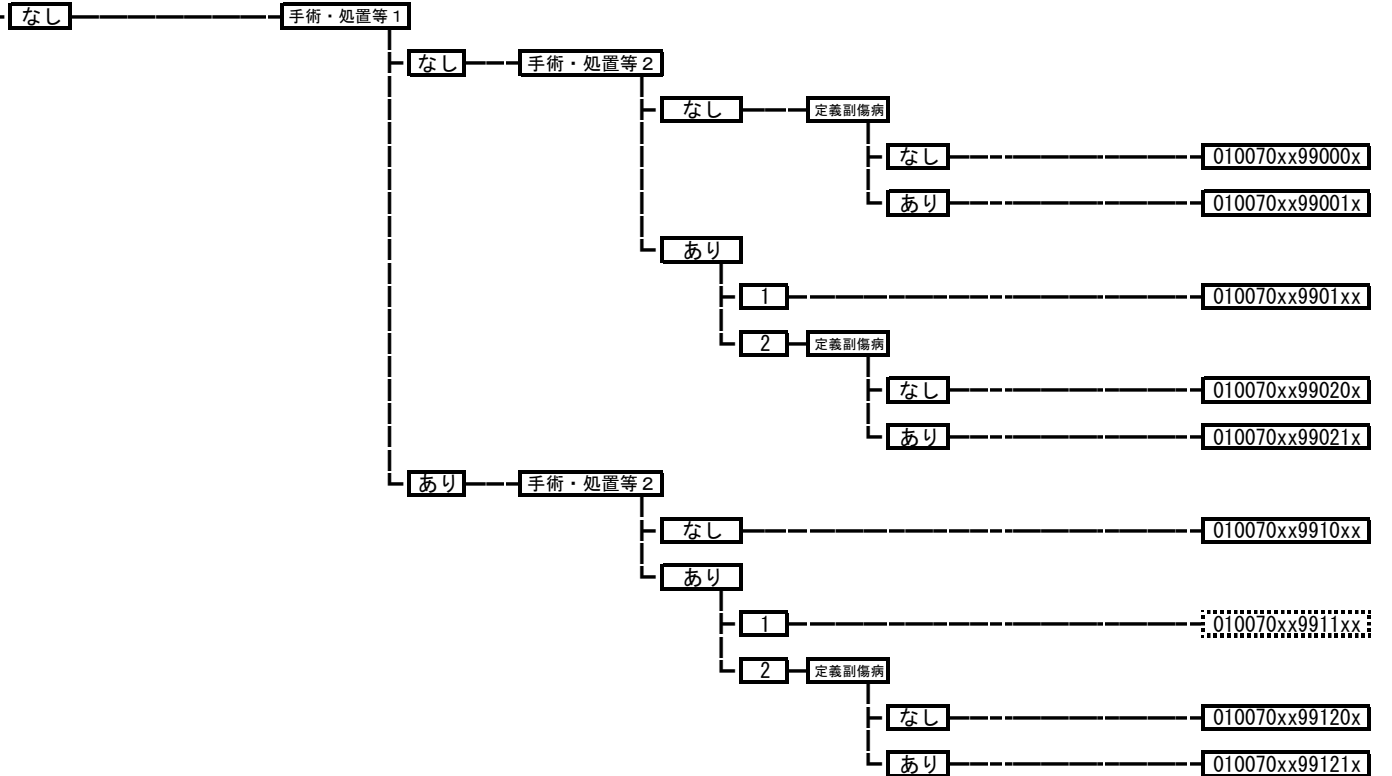

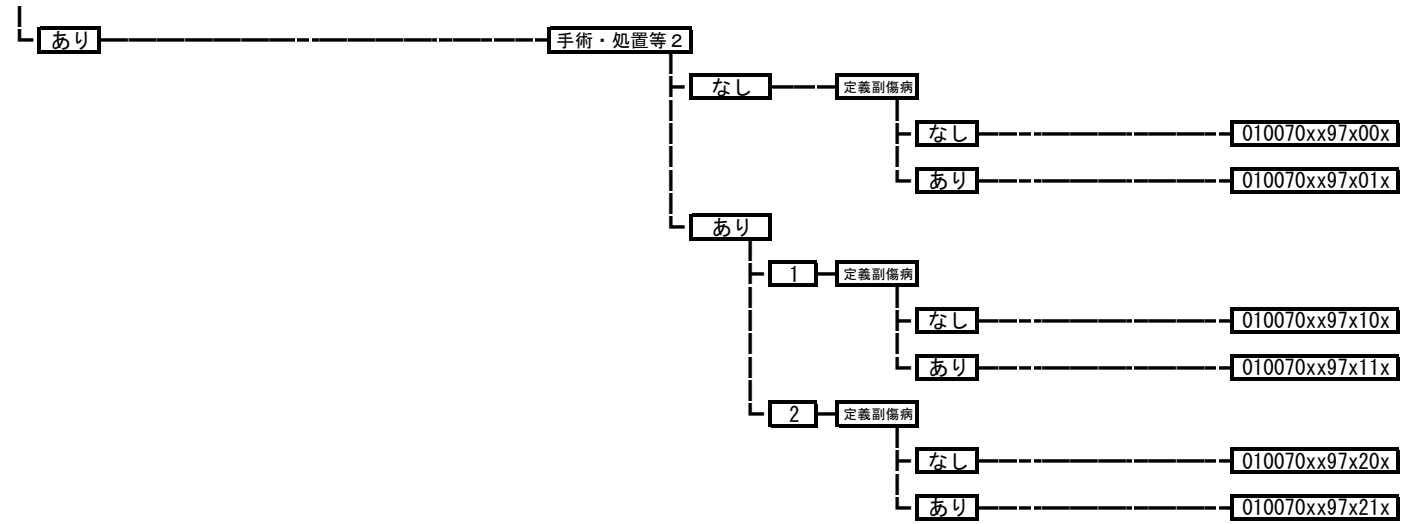





010090 多発性硬化症

手術・処置等 2  
1: 人工呼吸、中心静脈注射  
3: 血漿交換療法  
4: インターフェロン

手術・処置等 2

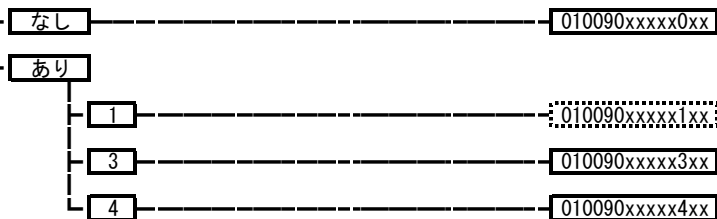

010100 脱髄性疾患（その他）

手術・処置等 2

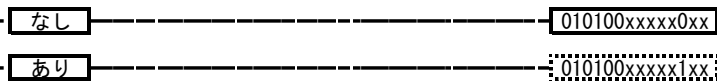

010110 免疫介在性・炎症性ニューロパチー

手術・処置等 2  
1: 人工呼吸、中心静脈注射  
3: 血漿交換療法  
4: ガンマグロブリン

手術・処置等 2

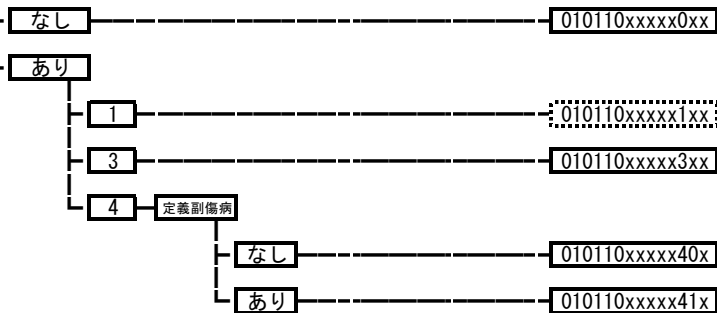

010111 遺伝性ニューロパチー

手術・処置等 2

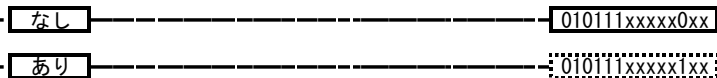

010120 特発性（単）ニューロパチー

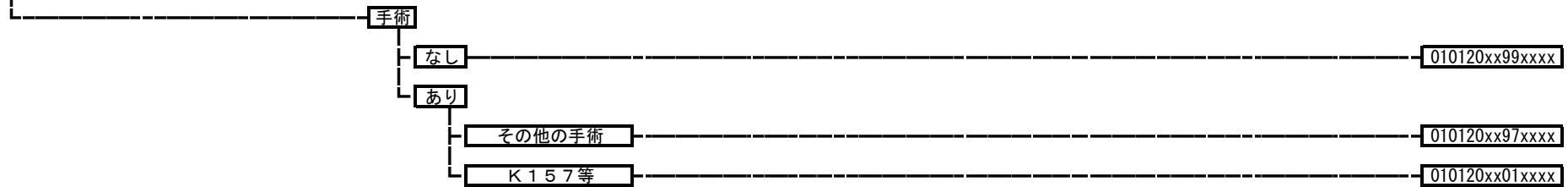

010130 重症筋無力症

手術・処置等 2  
1：人工呼吸、中心静脈注射  
3：血漿交換療法  
4：ガンマグロブリン

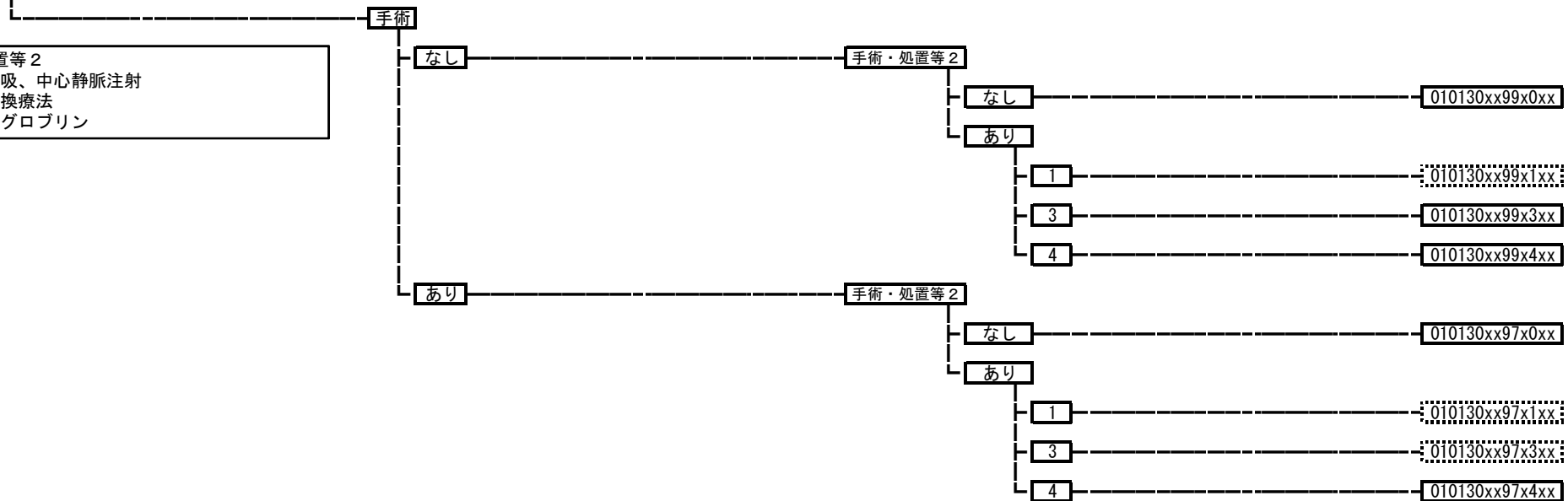

010140 筋疾患（その他）



010155 運動ニューロン疾患等

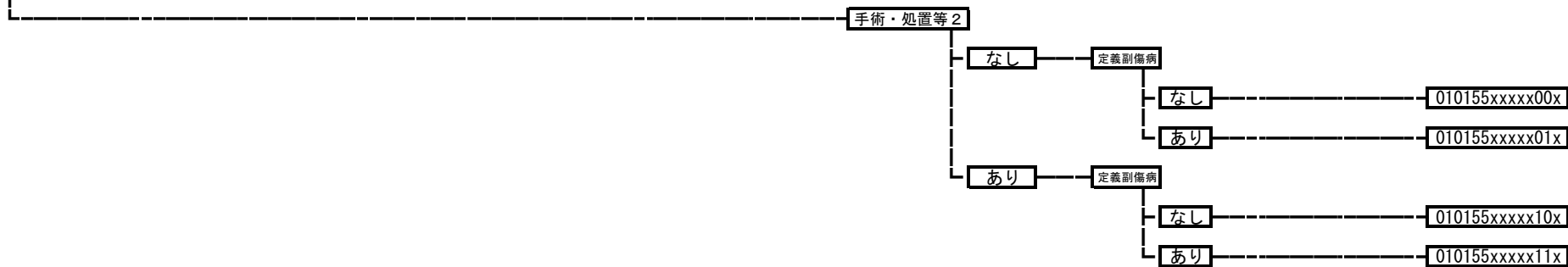

010160 パーキンソン病

手術

なし

手術・処置等 2

なし

定義副傷病

なし

010160xx99x00x

あり

010160xx99x01x

あり

定義副傷病

なし

010160xx99x10x

あり

010160xx99x11x

あり

手術・処置等 2

なし

定義副傷病

なし

010160xx97x00x

あり

010160xx97x01x

あり

定義副傷病

なし

010160xx97x10x

あり

010160xx97x11x

010170 基底核等の変性疾患

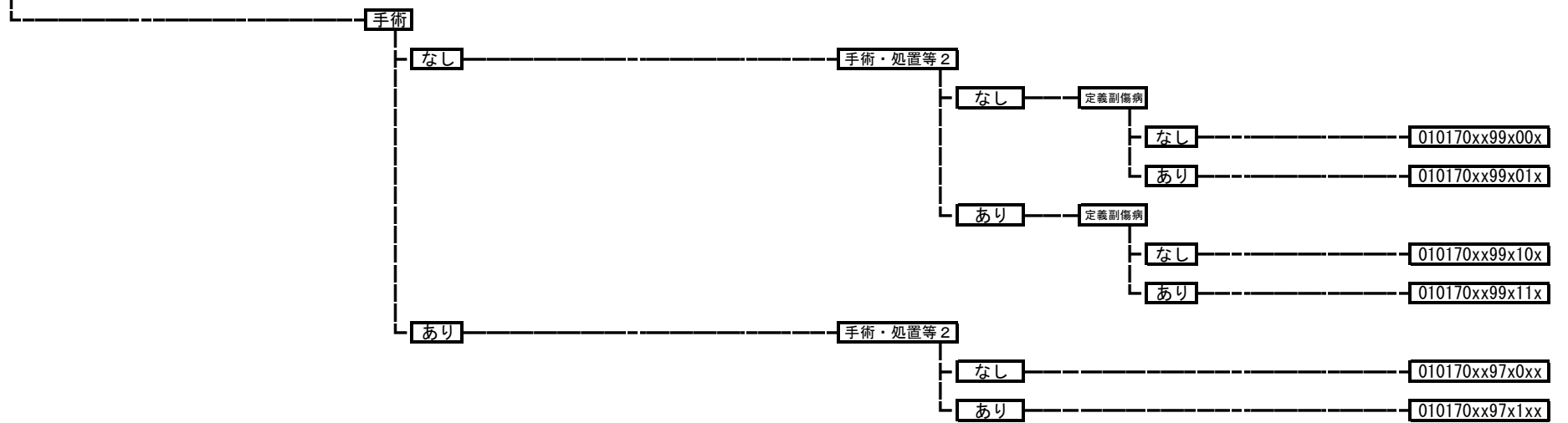

010180 不随意運動

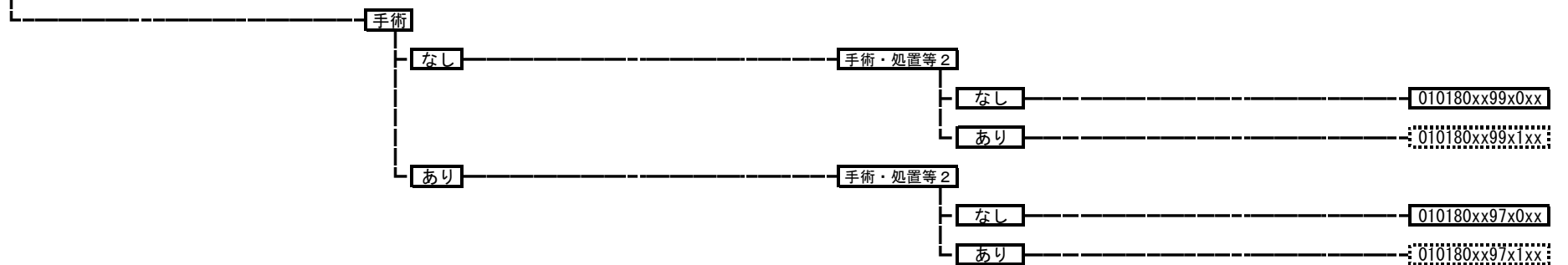

010190 遺伝性運動失調症

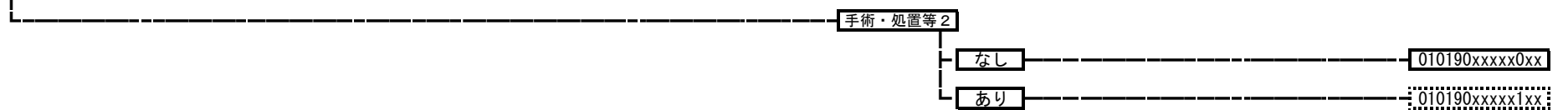

**010200** 水頭症

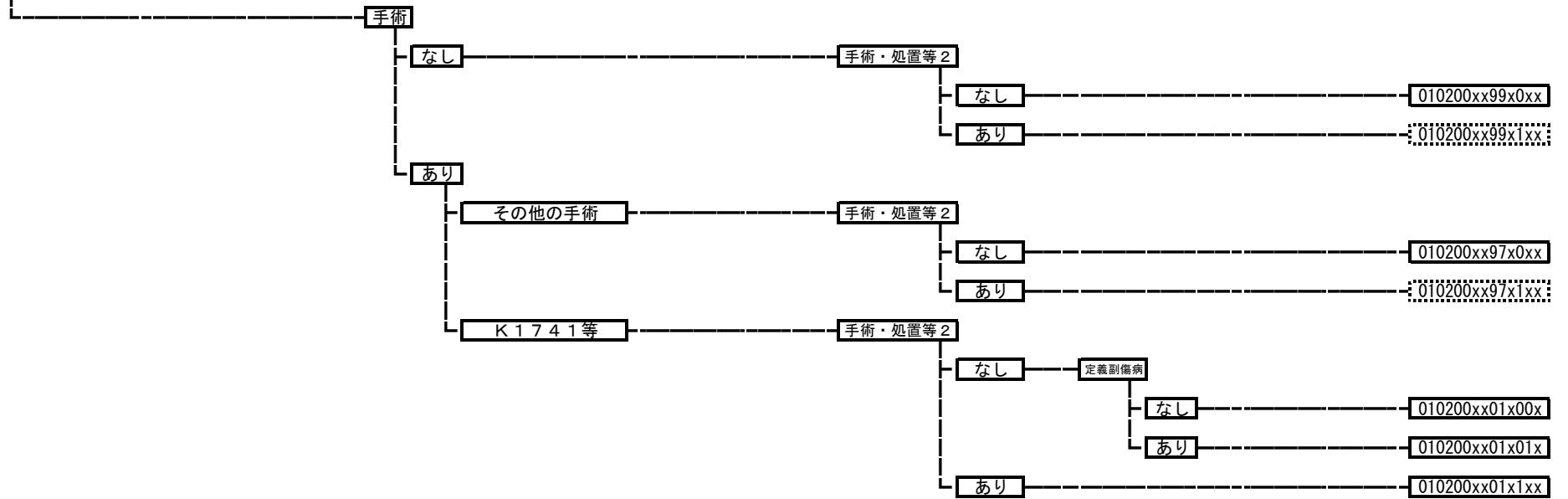

<b>01021x</b>	認知症
010210	アルツハイマー型認知症
010211	血管性認知症
010212	その他の認知症
010213	アルツハイマー病

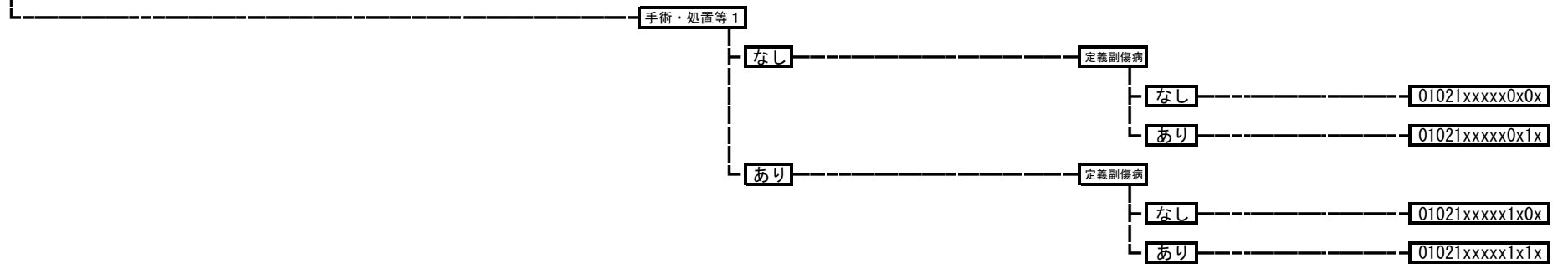

010220 その他の変性疾患

010220xxxxxxxxx

010230 てんかん

手術

手術・処置等 2  
1: 人工呼吸、中心静脈注射  
2: PET、SPECT

なし

手術・処置等 2

なし

定義副傷病

なし

010230xx99x00x

あり

010230xx99x01x

あり

1

定義副傷病

なし

010230xx99x10x

あり

010230xx99x11x

2

定義副傷病

なし

010230xx99x20x

あり

010230xx99x21x

あり

手術・処置等 2

なし

定義副傷病

なし

010230xx97x00x

あり

010230xx97x01x

あり

1

010230xx97x1xx

2

010230xx97x2xx



010240 片頭痛、頭痛症候群（その他）  
010240xxxxxxxx

010250 アルコール依存症候群  
010250xxxxxxxx

010260 ウェルニッケ脳症  
010260xxxxxxxx

010270 中毒性脳症  
010270xxxxxxxx

010280 ジストニー、筋無力症  
手術・処置等 2  
なし 010280xxxx0xx  
あり 010280xxxx1xx

010290 自律神経系の障害  
010290xxxxxxxx

010300 睡眠障害  
010300xxxxxxxx

**010310** 脳の障害（その他）

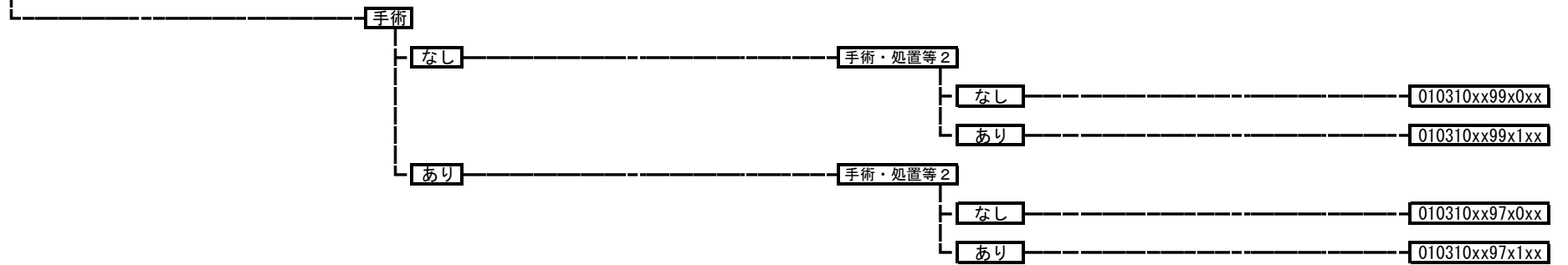

**02001x** 角膜・眼及び付属器の悪性腫瘍

- 020011 眼瞼・結膜の悪性腫瘍
- 020012 眼窩の悪性腫瘍
- 020013 ぶどう膜の悪性黒色腫
- 020014 眼の悪性腫瘍（その他）

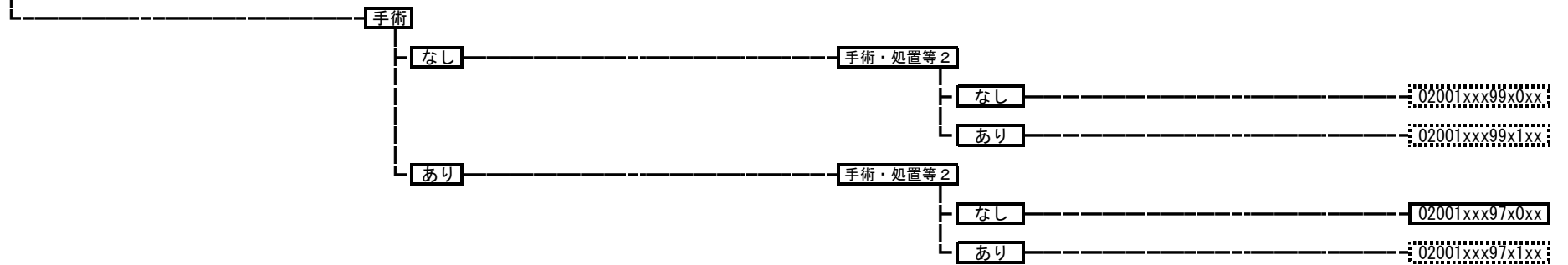

**020040** 網膜芽細胞腫

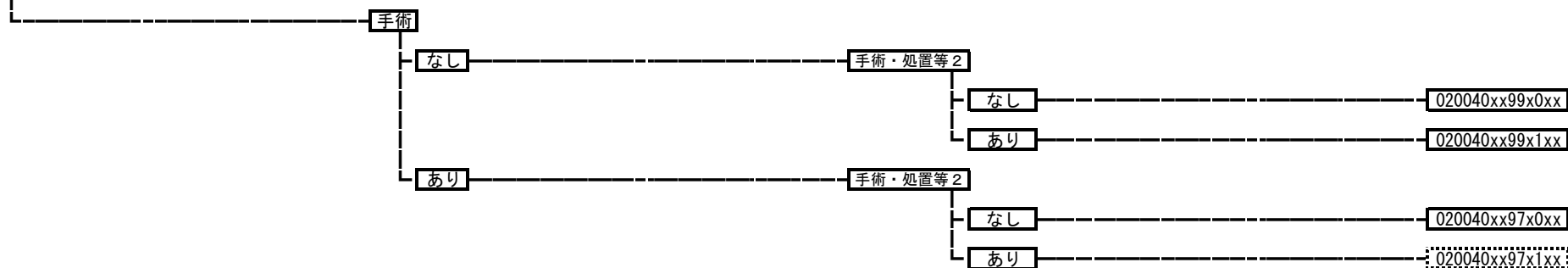

**02006x** 眼の良性腫瘍

- 020061 眼瞼の良性腫瘍
- 020062 結膜・角膜腫瘍
- 020063 虹彩・毛様体・脈絡膜・網膜腫瘍
- 020064 眼の良性腫瘍（その他）

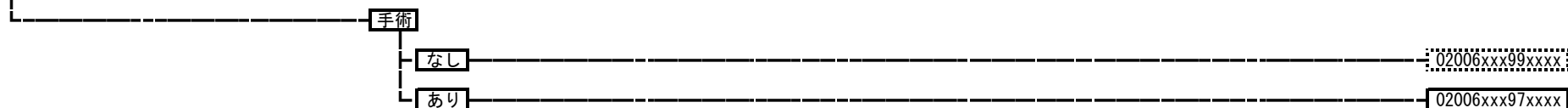

**020080** 眼窩腫瘍

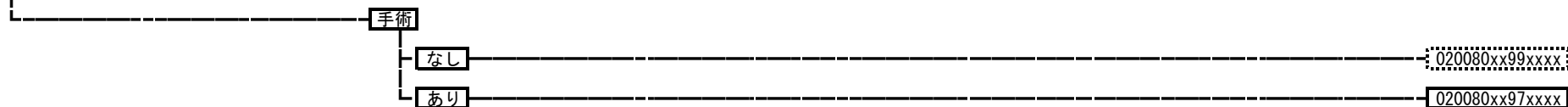

**020100** 涙嚢腫瘍

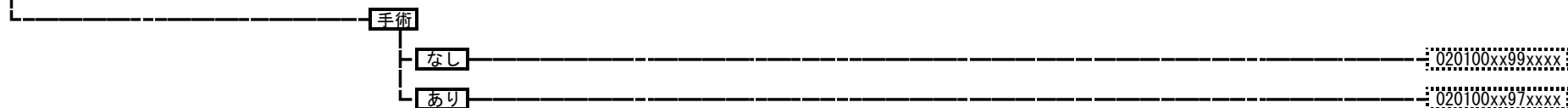

**020110** 白内障、水晶体の疾患

手術

なし

020110xx99xxxx

あり

重症度等

片眼

020110xx97xxx0

両眼

020110xx97xxx1

**020120** 急性前部ぶどう膜炎

020120xxxxxxxx

**020130** 原田病

020130xxxxxxxx

**020140** 網脈絡膜炎・網膜炎・急性網膜壊死

020140xxxxxxxx

**020150** 斜視（外傷性・癒着性を除く。）

手術

なし

020150xx99xxxx

あり

020150xx97xxxx

020160 網膜剥離

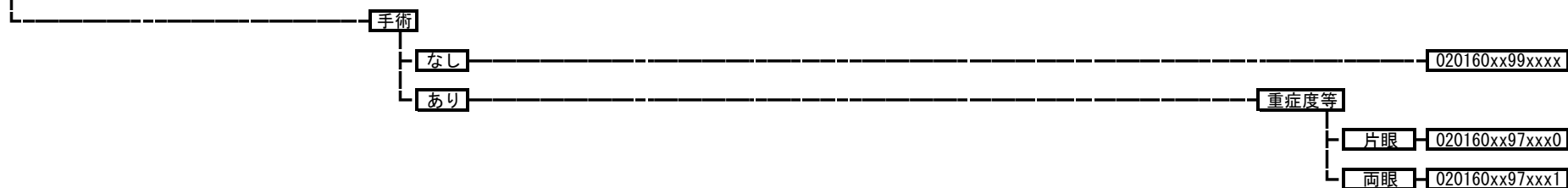

020180 糖尿病性増殖性網膜症

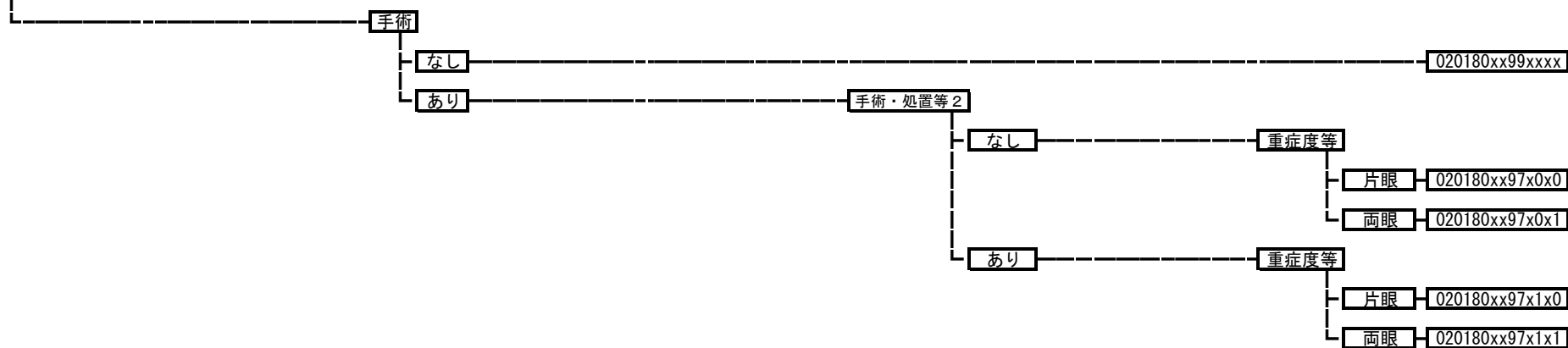

020190 未熟児網膜症

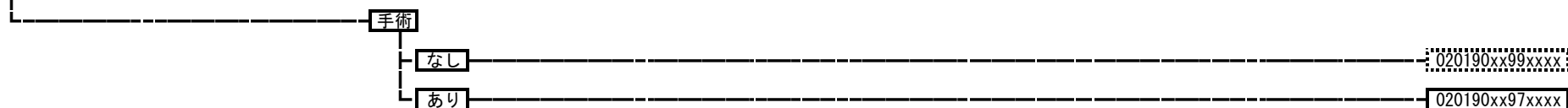

020200 黄斑、後極変性

手術・処置等 2  
1: 全身麻酔  
2: ベルテボルフィン  
3: ペガブタニブナトリウム  
4: ラニビズマブ、アフリベルセプト

手術

なし

手術・処置等 2

なし

020200xx99x0xx

3あり

020200xx99x3xx

4あり

020200xx99x4xx

あり

手術・処置等 1

なし

手術・処置等 2

なし

020200xx9700xx

あり

1

020200xx9701xx

2

020200xx9702xx

3

020200xx9703xx

4

020200xx9704xx

あり

手術・処置等 2

なし

020200xx9710xx

あり

1

020200xx9711xx

2

020200xx9712xx

3

020200xx9713xx

4

020200xx9714xx

020210 網膜血管閉塞症

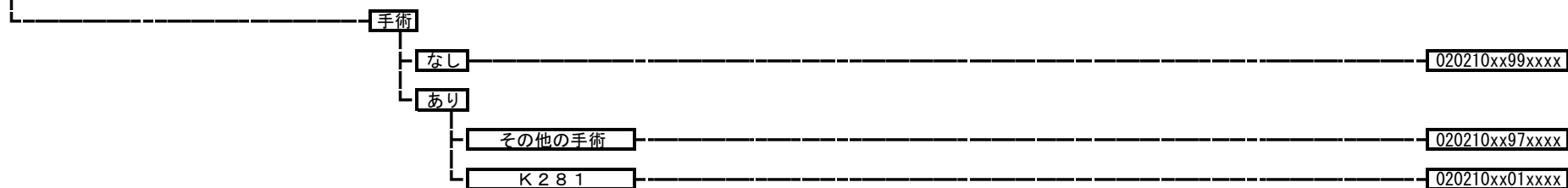

020220 緑内障

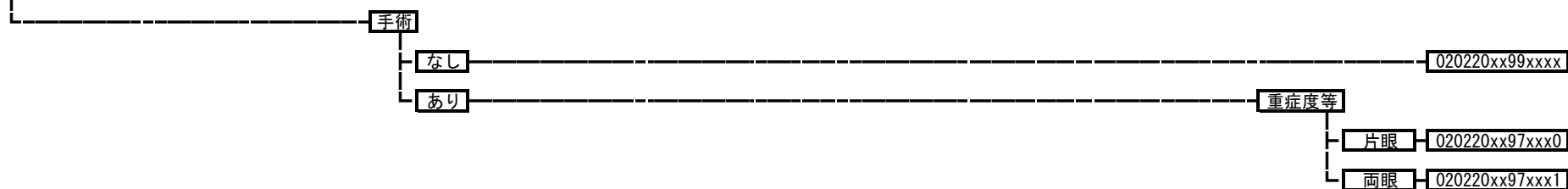

020230 眼瞼下垂

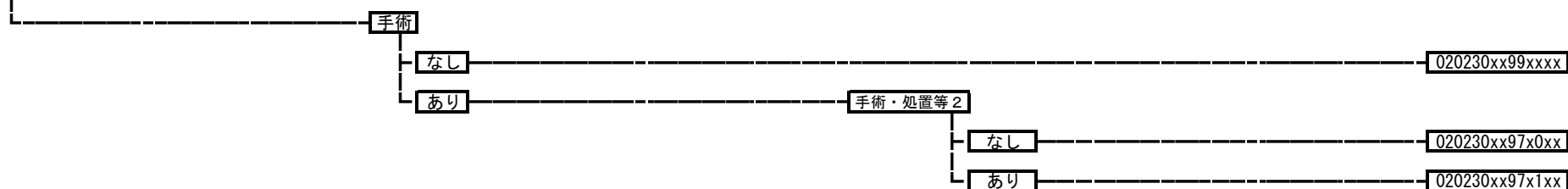

020240 硝子体疾患

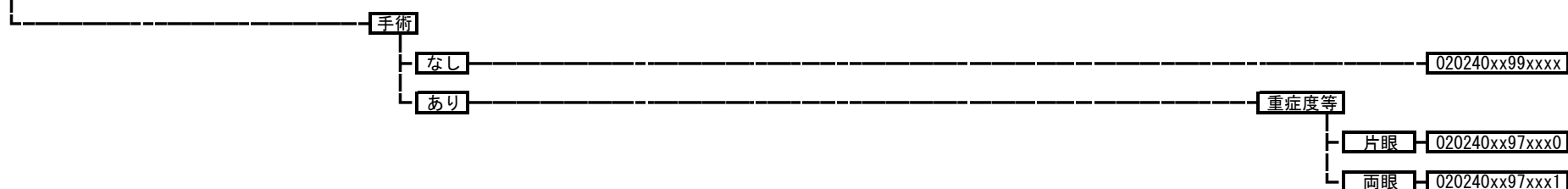

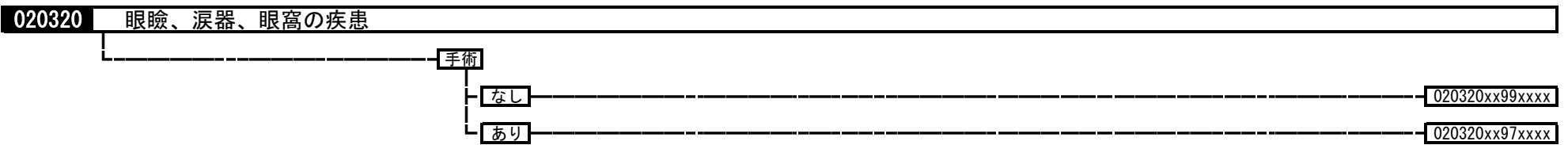
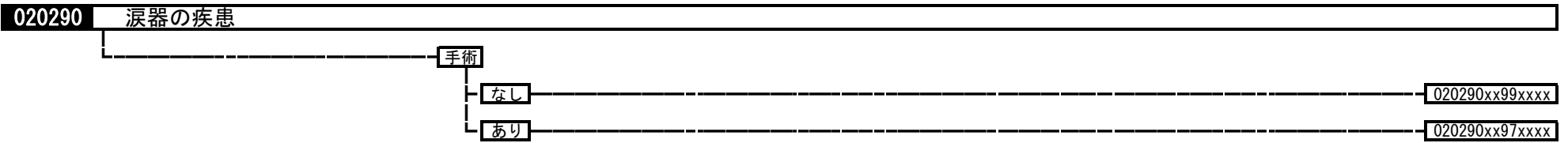
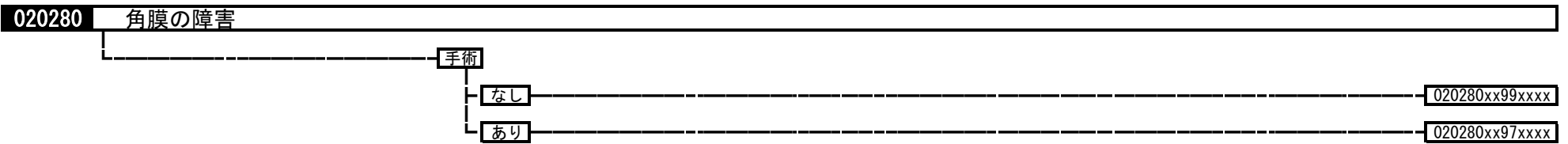
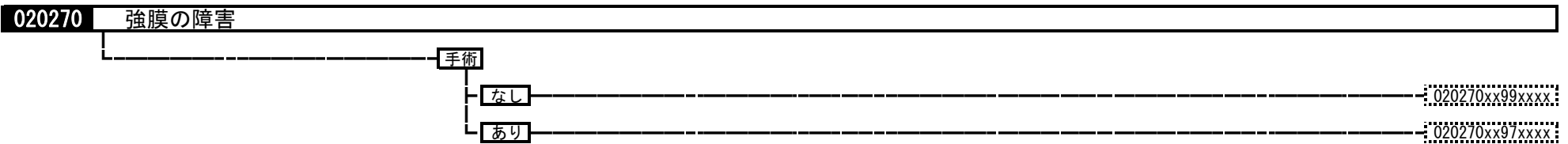
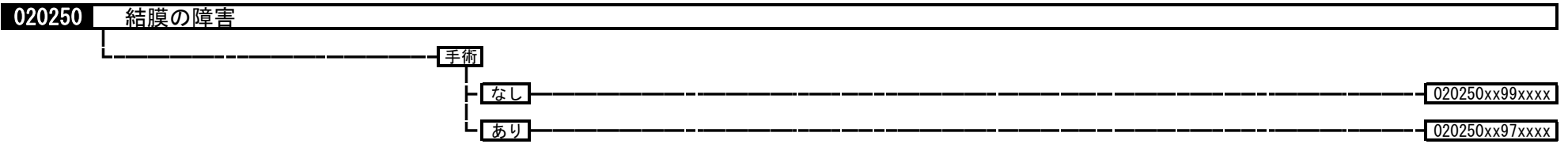



020325 甲状腺機能異常性眼球突出（症）

020325xxxxxxxx

020340 虹彩毛様体炎、虹彩・毛様体の障害

手術

なし 020340xx99xxxx

あり 020340xx97xxxx

020350 脈絡膜の疾患

手術

なし 020350xx99xxxx

あり 020350xx97xxxx

020360 眼球の障害

手術

なし 020360xx99xxxx

あり 020360xx97xxxx

020370 視神経の疾患

手術

なし 020370xx99xxxx

あり 020370xx97xxxx

020380 眼球運動障害

手術

なし

020380xx99xxxx

あり

020380xx97xxxx

020390 視覚・視野障害

020390xxxxxxxx

020400 眼、付属器の障害

手術

なし

020400xx99xxxx

あり

020400xx97xxxx

<b>03001x</b>	<b>頭頸部悪性腫瘍</b>	
	030010	口腔・下顎、口唇の悪性腫瘍
	030011	唾液腺の悪性腫瘍
	030012	上咽頭の悪性腫瘍
	030013	中咽頭の悪性腫瘍
	030014	下咽頭の悪性腫瘍
	030015	喉頭の悪性腫瘍
	030016	鼻腔・副鼻腔の悪性腫瘍
	030017	転移性頸部悪性腫瘍
	030018	聴器の悪性腫瘍
	030019	頭頸部悪性腫瘍（その他）

手術・処置等 2  
 1：人工呼吸、中心静脈注射  
 2：化学療法なしかつ放射線療法あり  
 3：化学療法ありかつ放射線療法あり  
 4：化学療法ありかつ放射線療法なし  
 5：動注化学療法

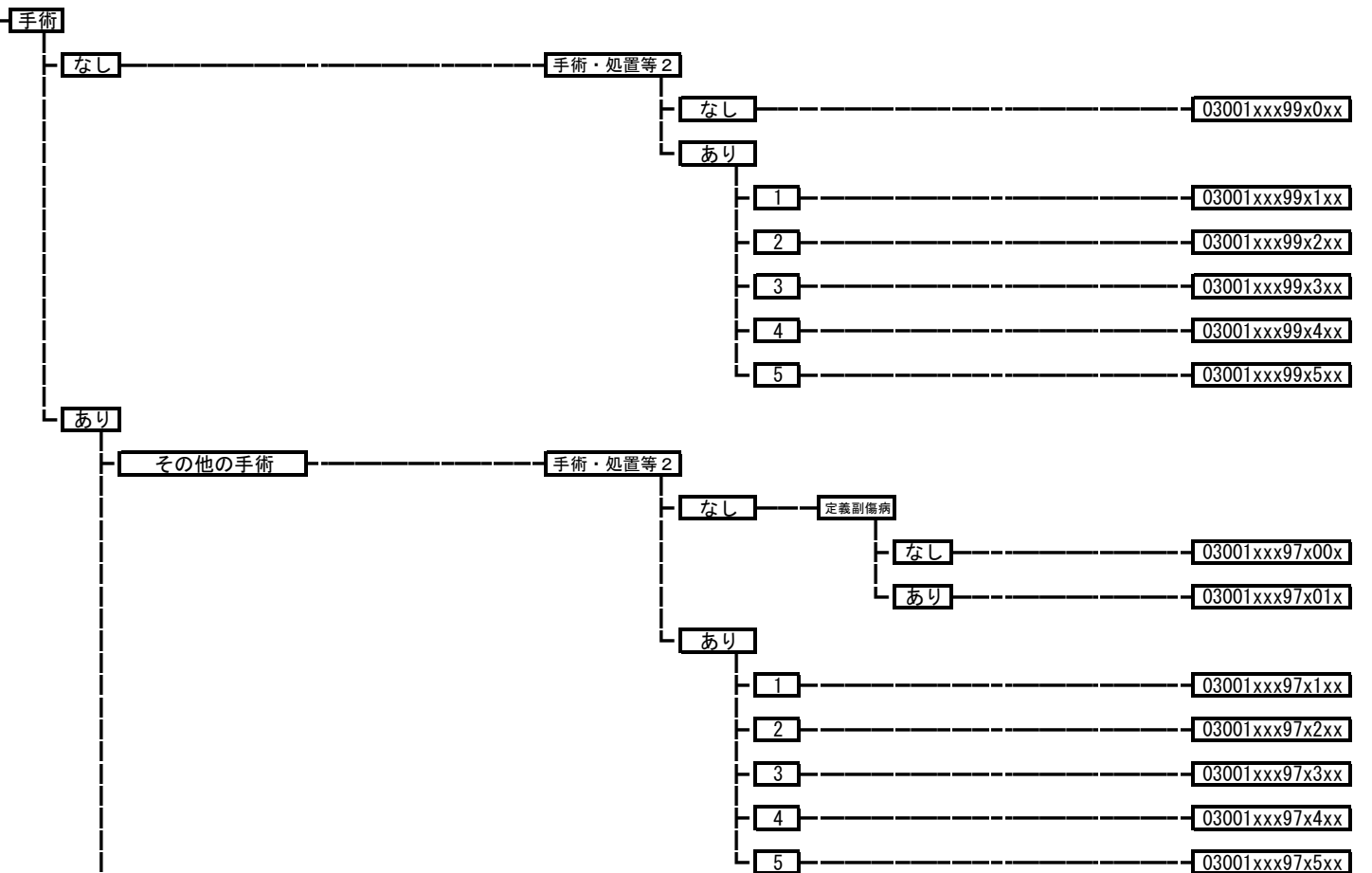

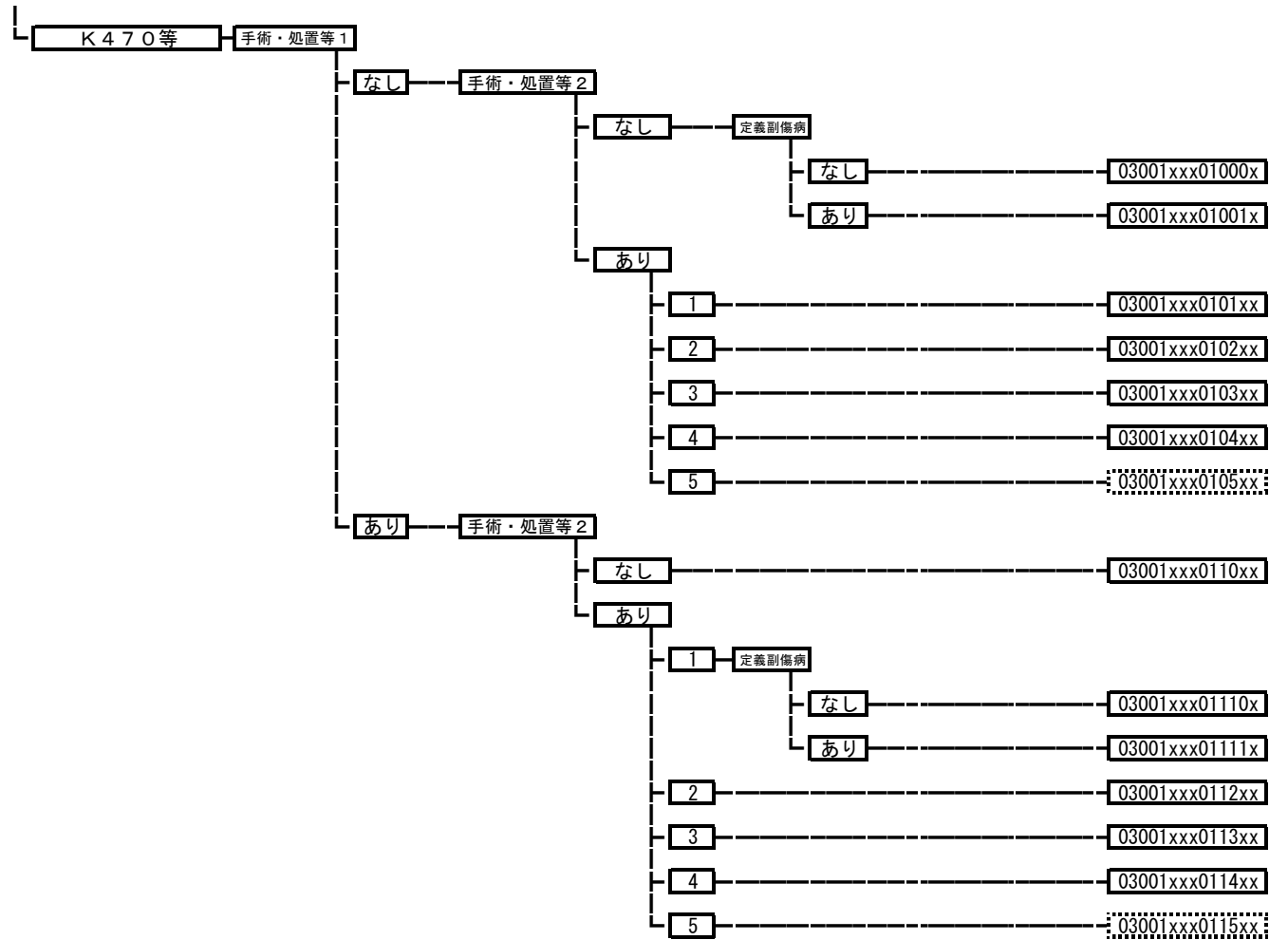

**030150 耳・鼻・口腔・咽頭・大唾液腺の腫瘍**

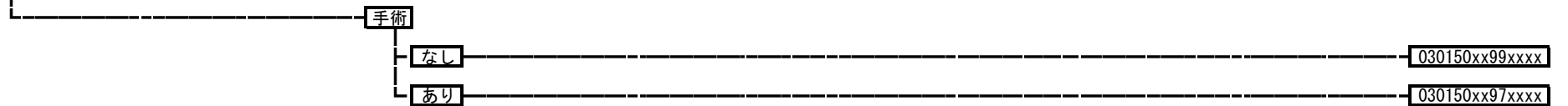

**030180** 口内炎、口腔疾患

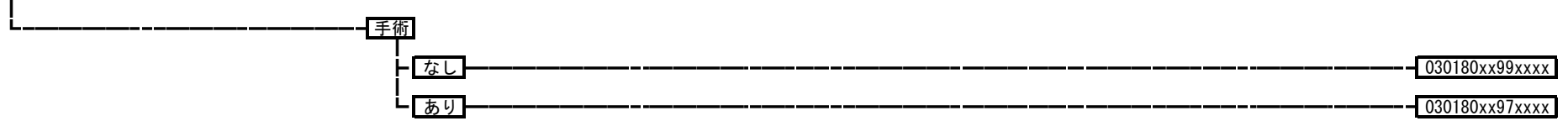

**030190** 唾液腺炎、唾液腺膿瘍

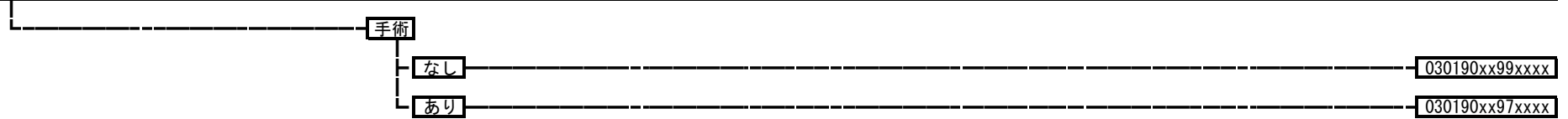

**030200** 腺内唾石



**030220** ガマ腫



**030230** 扁桃、アデノイドの慢性疾患



**030240** 扁桃周囲膿瘍、急性扁桃炎、急性咽頭喉頭炎

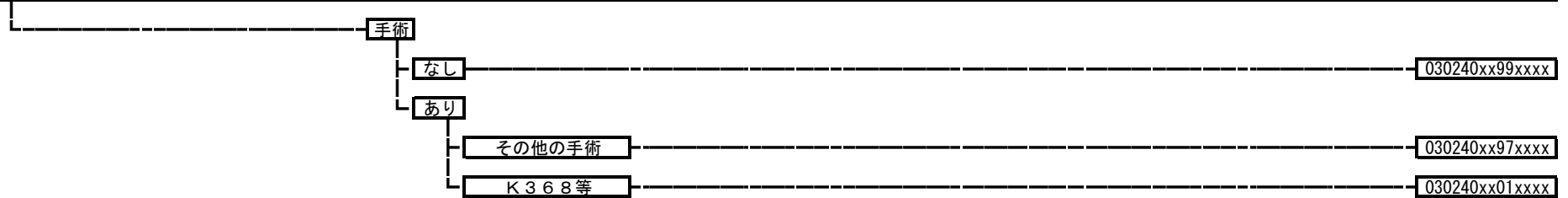

030245 伝染性単核球症  
030245xxxxxxxx

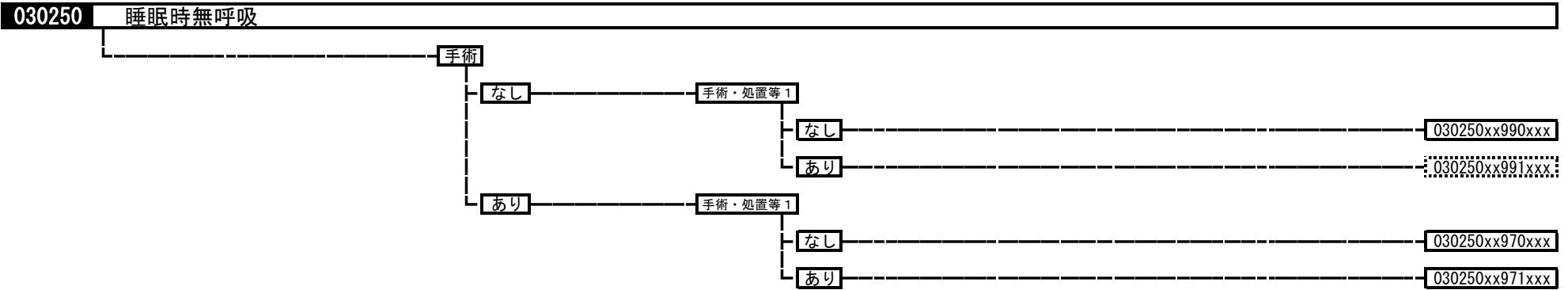

030270 上気道炎  
030270xxxxxxxx

030280 声帯ポリープ、結節  
030280xxxxxxxx

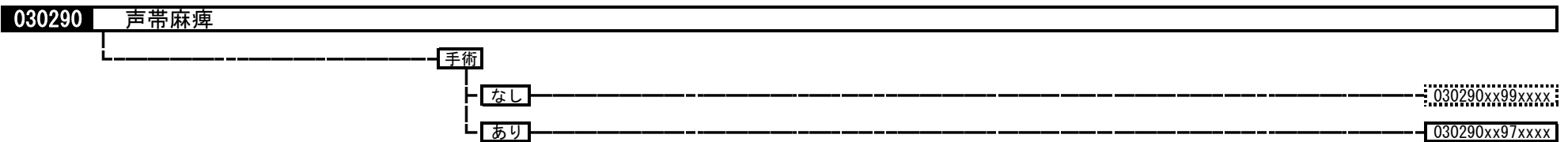

030300 声帯の疾患（その他）

手術

なし

030300xx99xxxx

あり

その他の手術

030300xx97xxxx

K389\$等

030300xx01xxxx

030320 鼻中隔彎曲症

030320xxxxxxxx

030330 急性副鼻腔炎

手術

なし

030330xx99xxxx

あり

030330xx97xxxx

030340 血管運動性鼻炎、アレルギー性鼻炎<鼻アレルギー>

030340xxxxxxxx

030350 慢性副鼻腔炎

030350xxxxxxxx

030360 副鼻腔嚢胞、鼻前庭嚢胞

030360xxxxxxxx

030370 鼻ポリープ

030370xxxxxxxx

030380 鼻出血  
030380xxxxxxxx

030390 顔面神経障害

- 手術
  - なし 030390xx99xxxx
  - あり 手術・処置等 1
    - なし 030390xx970xxx
    - あり 030390xx971xxx

030400 前庭機能障害

- 手術
  - なし 030400xx99xxxx
  - あり 030400xx97xxxx

030410 めまい（末梢前庭以外）  
030410xxxxxxxx

030425 聴覚の障害（その他）

- 手術
  - なし 030425xx99xxxx
  - あり 030425xx97xxxx

030428 突発性難聴  
030428xxxxxxxx



**030430 滲出性中耳炎、耳管炎、耳管閉塞**

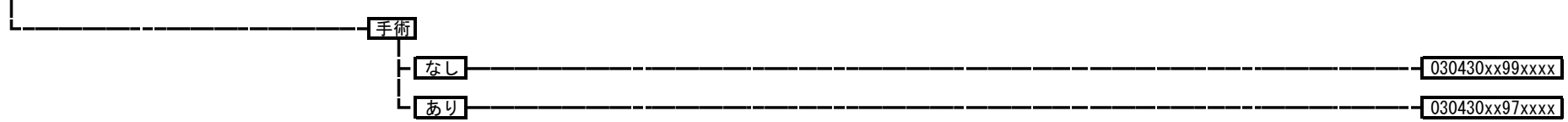

**030440 慢性化膿性中耳炎・中耳真珠腫**

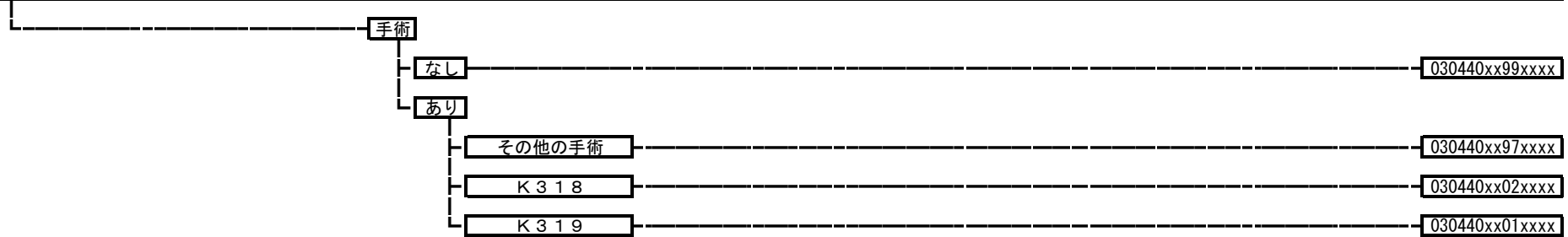

**030450 外耳の障害（その他）**

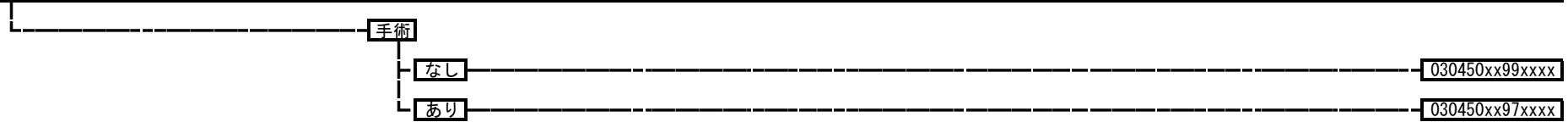

**030460 中耳・乳様突起の障害**

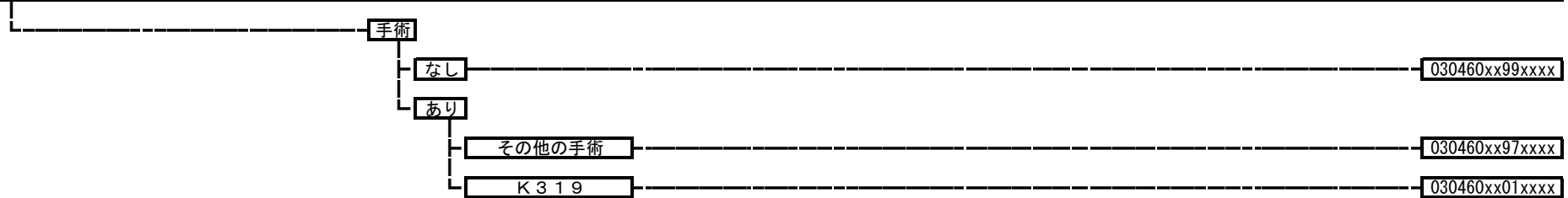

030470 内耳の障害（その他）  
030470xxxxxxxx

030475 耳硬化症  
030475xxxxxxxx

030490 上気道の疾患（その他）  
030490xxxxxxxx

030500 唾液腺の疾患（その他）  
030500xxxxxxxx

040010

縦隔悪性腫瘍、縦隔・胸膜の悪性腫瘍

手術・処置等 2  
1: 人工呼吸、中心静脈注射  
2: 放射線療法  
3: 化学療法ありかつ放射線療法なし

手術

なし

手術・処置等 2

なし

040010xx99x0xx

あり

1

040010xx99x1xx

2

040010xx99x2xx

3

定義副傷病

なし

040010xx99x30x

あり

040010xx99x31x

あり

その他の手術

手術・処置等 2

なし

040010xx97x0xx

あり

1

040010xx97x1xx

2

040010xx97x2xx

3

040010xx97x3xx

K504\$等

手術・処置等 2

なし

040010xx01x0xx

あり

1

040010xx01x1xx

2

040010xx01x2xx

3

040010xx01x3xx

040020 縦隔の良性腫瘍

手術

なし

040020xx99xxxx

あり

040020xx97xxxx

040030 呼吸器系の良性腫瘍

手術

なし

040030xx99xxxx

あり

その他の手術

040030xx97xxxx

K 5 1 1 6 等

040030xx01xxxx

040040

肺の悪性腫瘍

手術

手術・処置等 2  
 1: 人工呼吸、中心静脈注射  
 2: 化学療法なしかつ放射線療法あり  
 3: 化学療法ありかつ放射線療法あり  
 4: 化学療法ありかつ放射線療法なし  
 5: エルロチニブなど  
 6: カルボプラチン+パクリタキセルあり  
 7: ペメトレキセドナトリウム水和物  
 8: ベバシズマブ

なし

手術・処置等 1

なし

手術・処置等 2

なし

040040xx9900xx

あり

1

040040xx9901xx

2

040040xx9902xx

3

040040xx9903xx

4

040040xx9904xx

5

040040xx9905xx

6

040040xx9906xx

7

040040xx9907xx

8

040040xx9908xx

あり

手術・処置等 2

なし

定義副傷病

なし

040040xx99100x

あり

040040xx99101x

あり

1

040040xx9911xx

2

040040xx9912xx

3

040040xx9913xx

4

040040xx9914xx

5

040040xx9915xx

6

040040xx9916xx

7

040040xx9917xx

8

040040xx9918xx

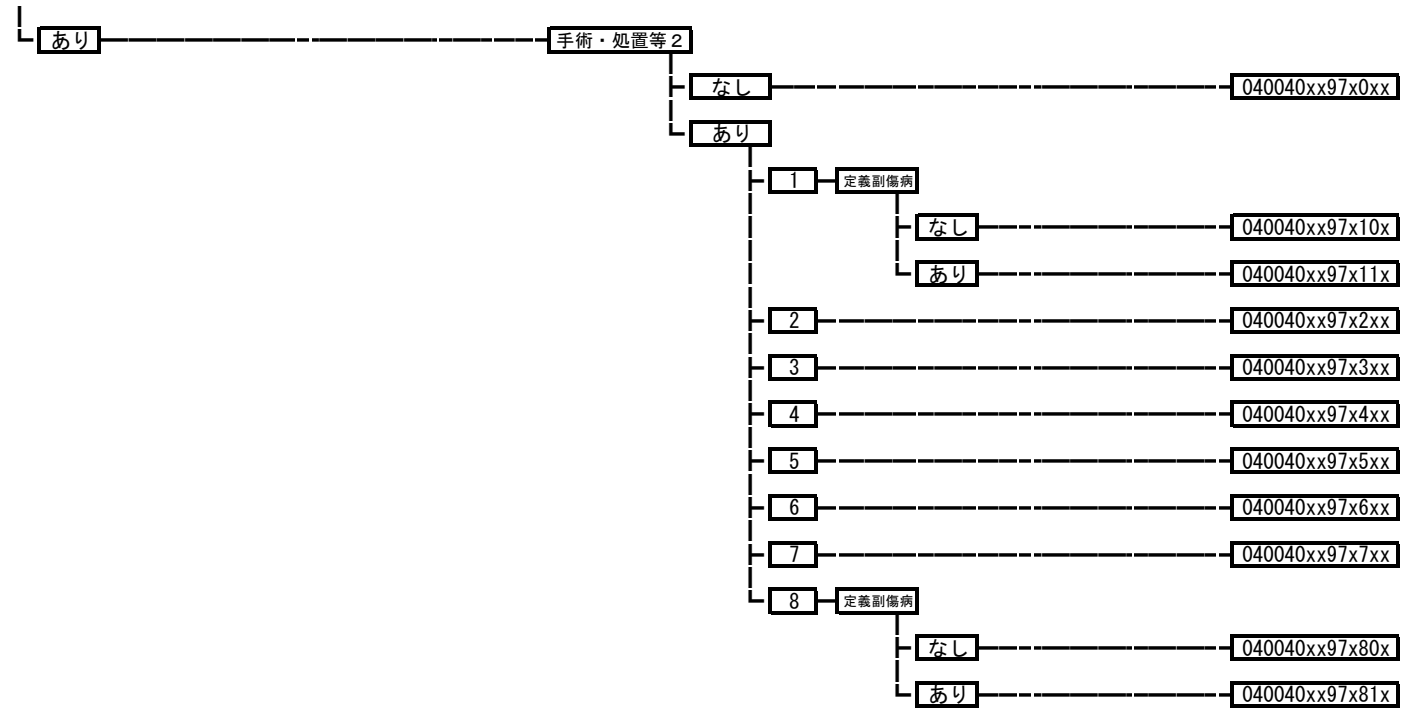

040050 胸壁腫瘍、胸膜腫瘍

手術・処置等 2  
 1: 人工呼吸、中心静脈注射  
 2: 放射線療法  
 3: 化学療法ありかつ放射線療法なし  
 4: ペメトレキセドナトリウム水和物

手術

なし

手術・処置等 2

なし

040050xx99x0xx

あり

1

040050xx99x1xx

2

040050xx99x2xx

3

040050xx99x3xx

4

040050xx99x4xx

あり

その他の手術

手術・処置等 2

なし

040050xx97x0xx

あり

1

040050xx97x1xx

2

040050xx97x2xx

3

040050xx97x3xx

4

040050xx97x4xx

K 5 1 1 5 等

手術・処置等 2

なし

040050xx01x0xx

あり

1

040050xx01x1xx

2

040050xx01x2xx

3

040050xx01x3xx

4

040050xx01x4xx

040070 インフルエンザ、ウイルス性肺炎



040080 肺炎、急性気管支炎、急性細気管支炎

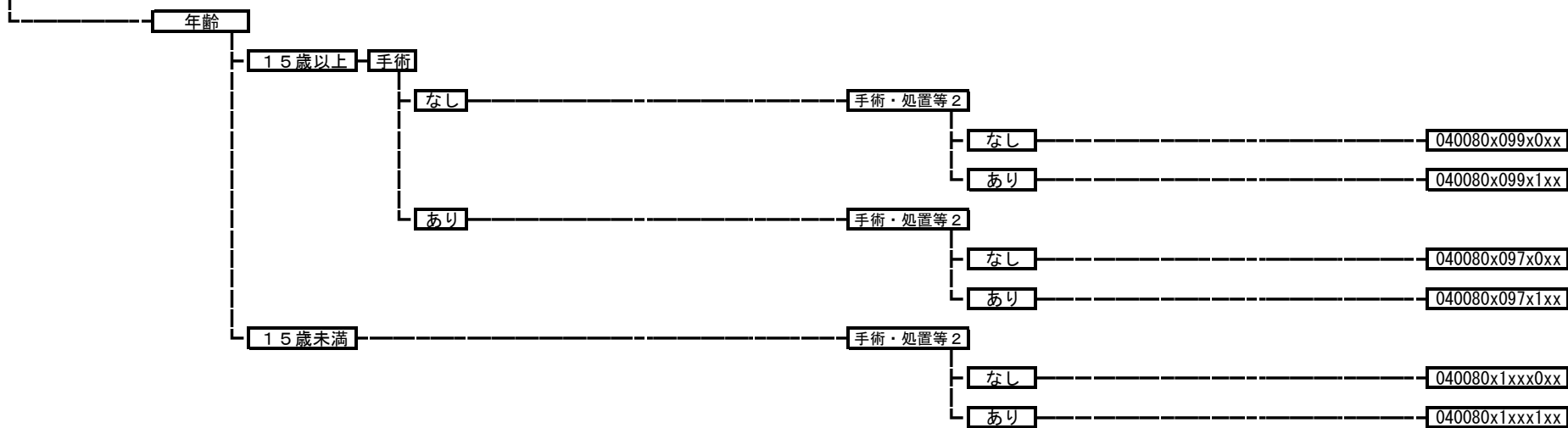



040081 誤嚥性肺炎

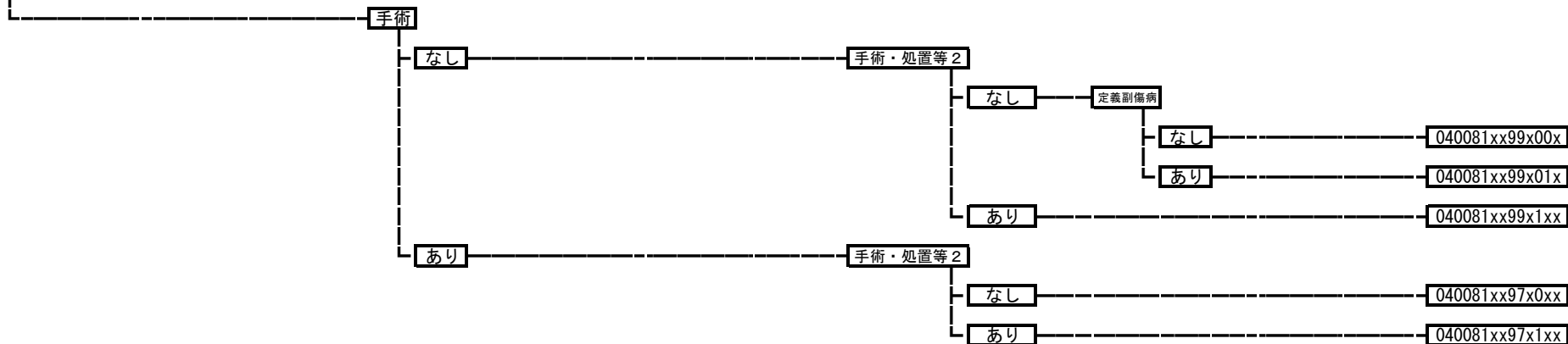

040090 下気道感染症（その他）



040100 喘息

手術・処置等 2  
1: 人工呼吸  
2: オマリズマブ

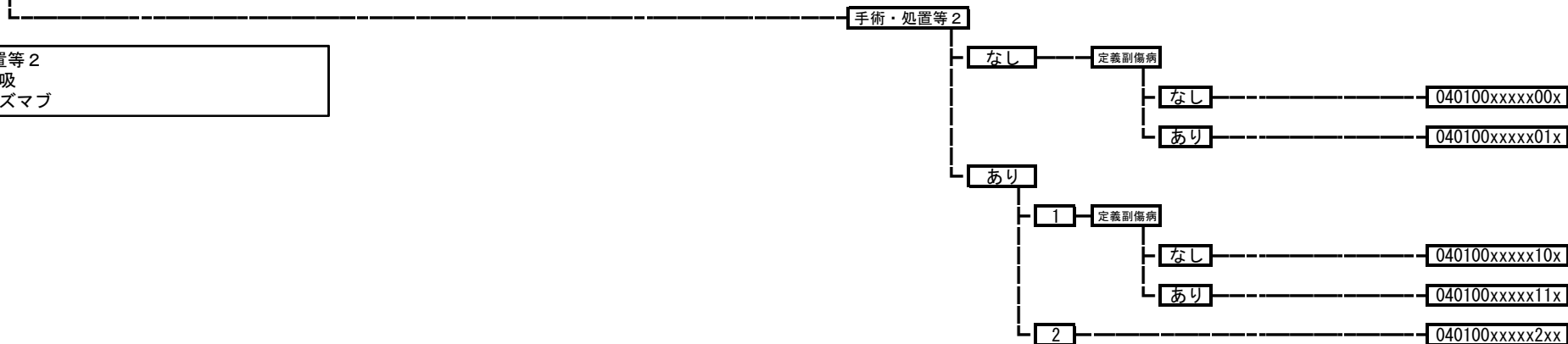

040110 間質性肺炎

手術・処置等 2  
1: 人工呼吸  
2: シベレスタットナトリウム水和物

手術・処置等 2

なし

040110xxxx0xx

あり

1

040110xxxx1xx

2

040110xxxx2xx

040120

慢性閉塞性肺疾患

手術

なし

手術・処置等 1

なし

手術・処置等 2

なし

定義副傷病

なし

040120xx99000x

あり

040120xx99001x

あり

040120xx9901xx

あり

手術・処置等 2

なし

040120xx9910xx

あり

040120xx9911xx

あり

その他の手術

手術・処置等 2

なし

定義副傷病

なし

040120xx97x00x

あり

040120xx97x01x

あり

040120xx97x1xx

K 5 1 1 \$ 等

手術・処置等 2

なし

040120xx01x0xx

あり

040120xx01x1xx

040130 呼吸不全（その他）

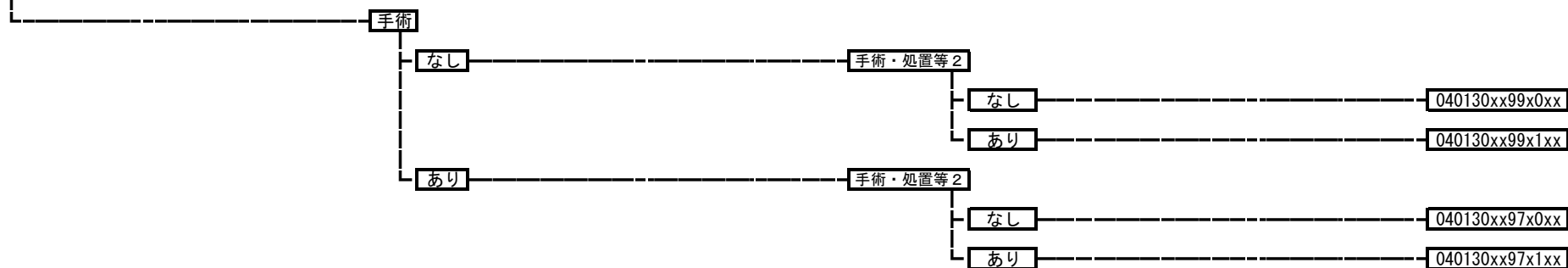

040140 気道出血（その他）

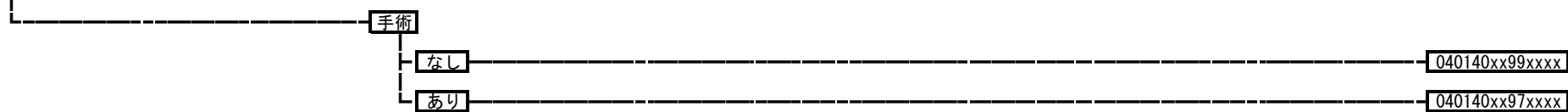

040150 肺・縦隔の感染、膿瘍形成

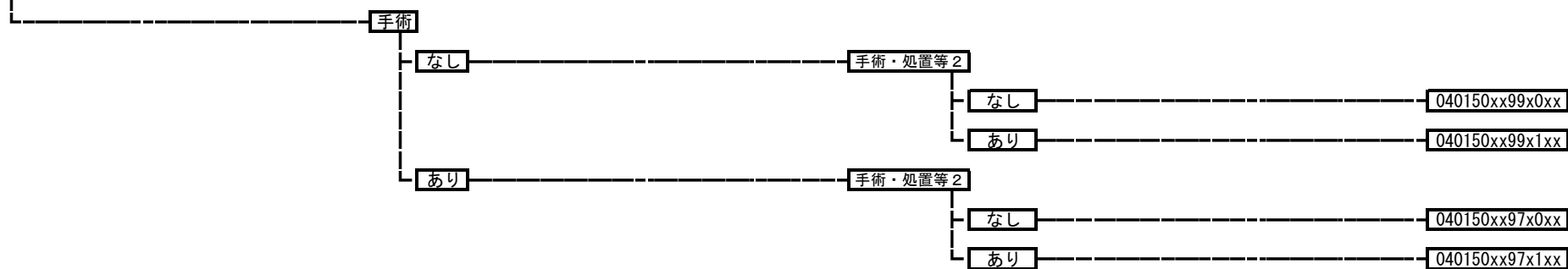

040151 呼吸器のアスペルギルス症

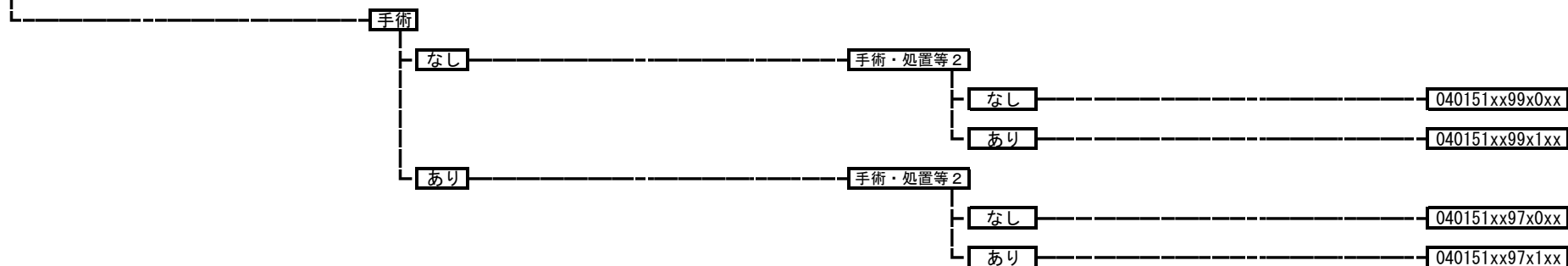

040160 呼吸器の結核

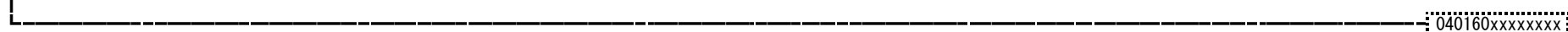

040170 抗酸菌関連疾患（肺結核以外）



040180 気管支狭窄など気管通過障害

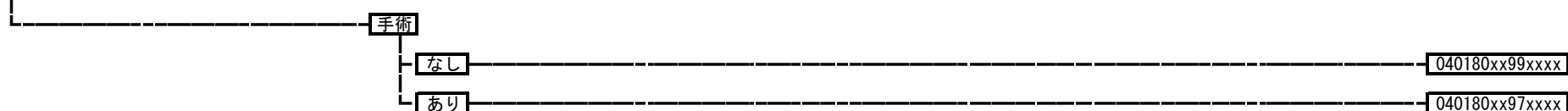

040190 胸水、胸膜の疾患（その他）

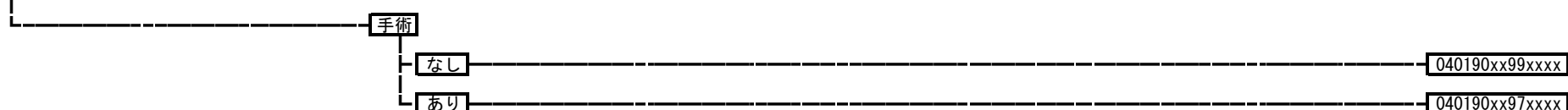

040200 気胸

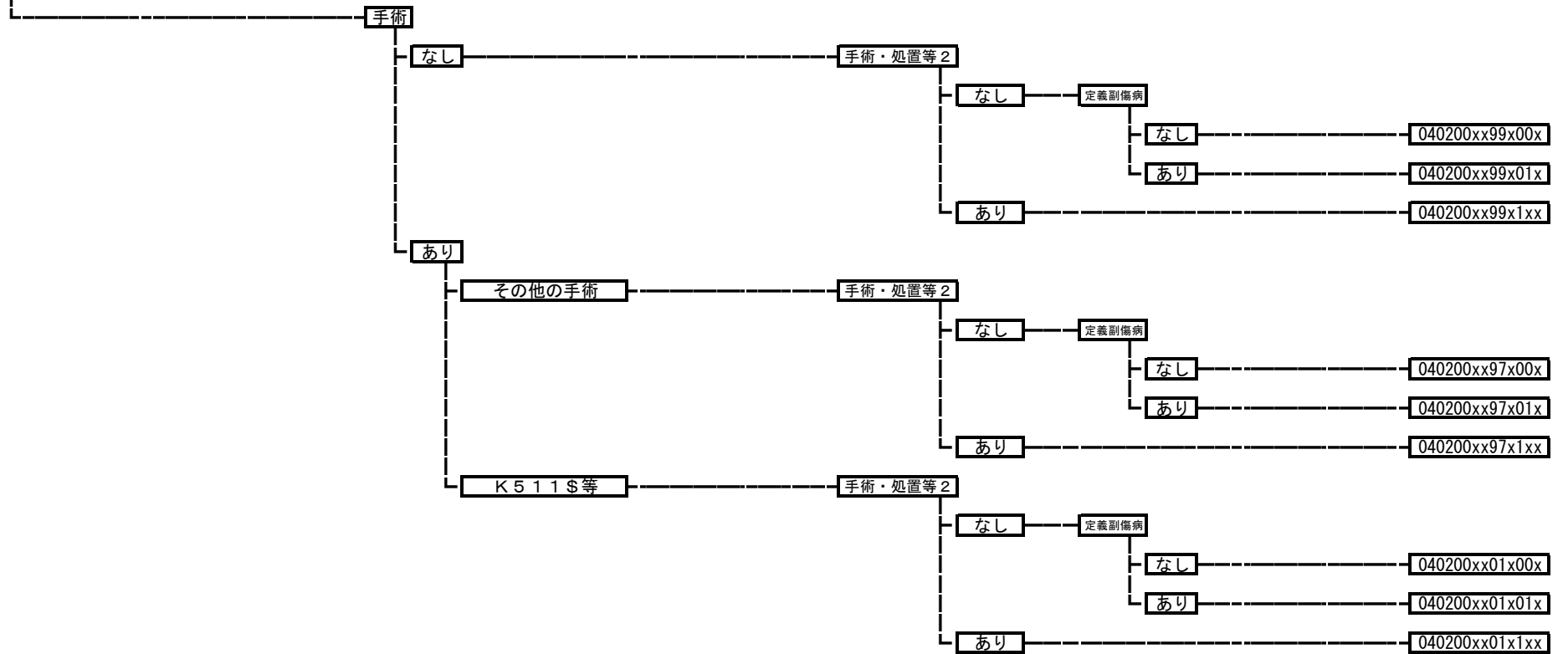

040210 気管支拡張症

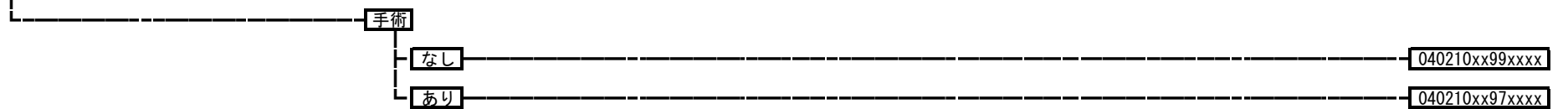

040220 横隔膜腫瘍・横隔膜疾患（新生児を含む。）

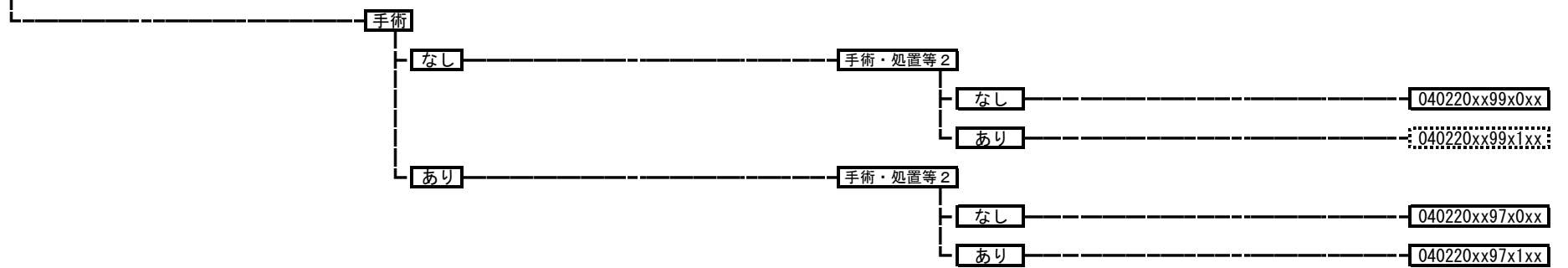

040230 血胸、血気胸、乳び胸



040240 肺循環疾患

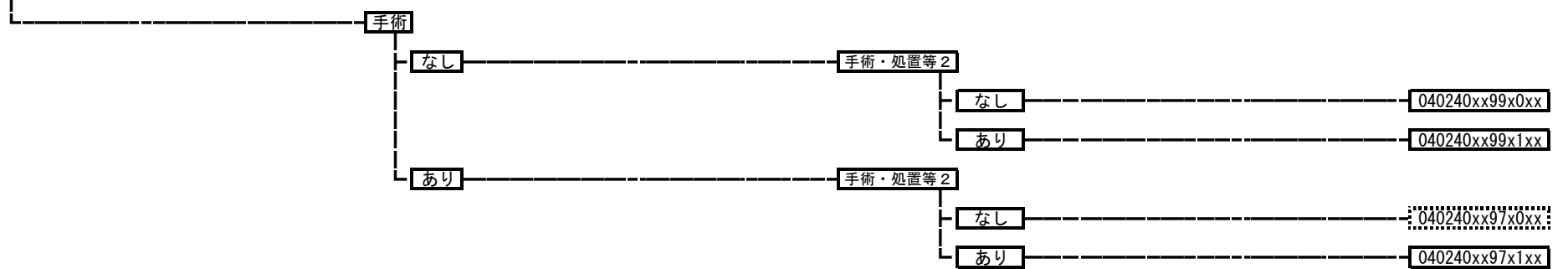

**040250** 急性呼吸窮<促>迫症候群

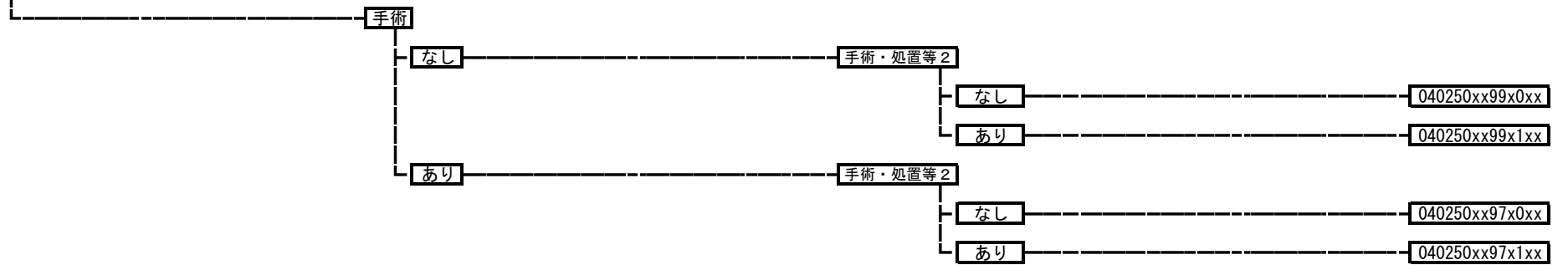

**04026x** 肺高血圧性疾患  
 040261 肺動脈性肺高血圧症  
 040262 その他の二次性肺高血圧

手術・処置等 2  
 1: 人工呼吸  
 2: タダラフィル、シルデナフィルクエン酸塩  
 3: ボセンタン水和物、アンプリセンタン  
 4: プロスタグランジン I 2 製剤 (注射薬に限る。)

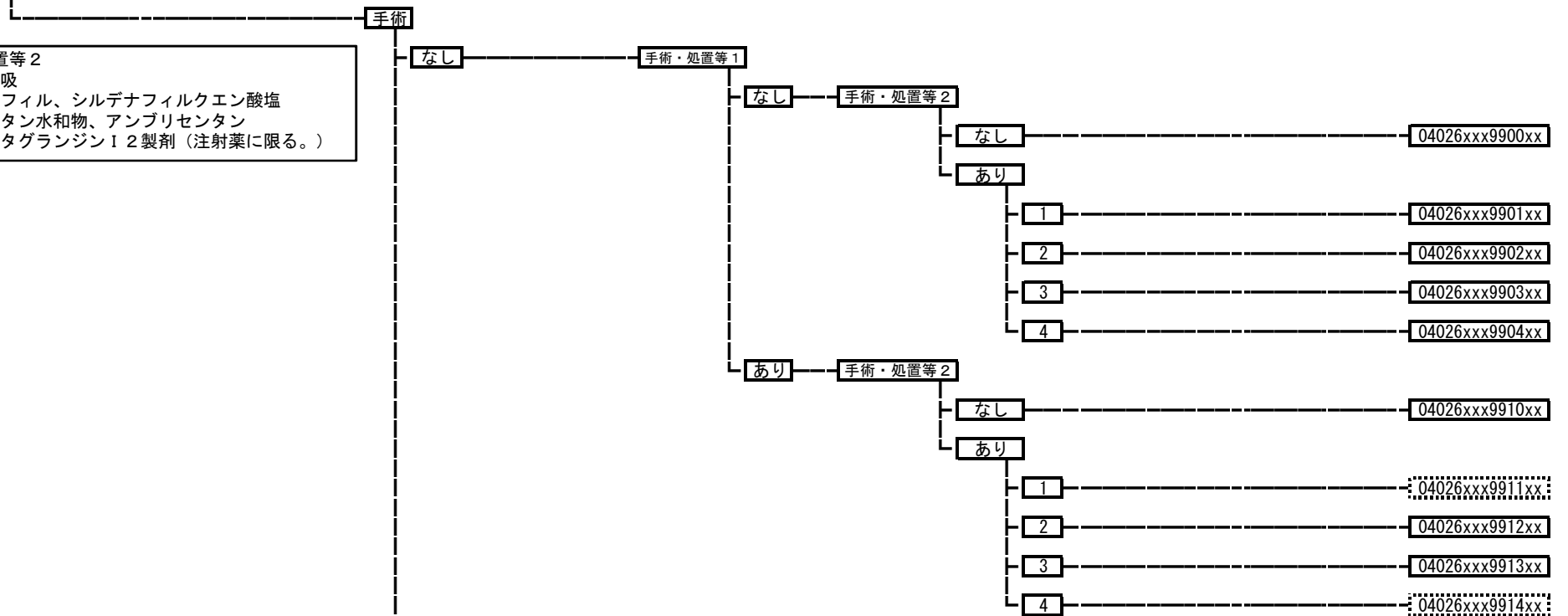



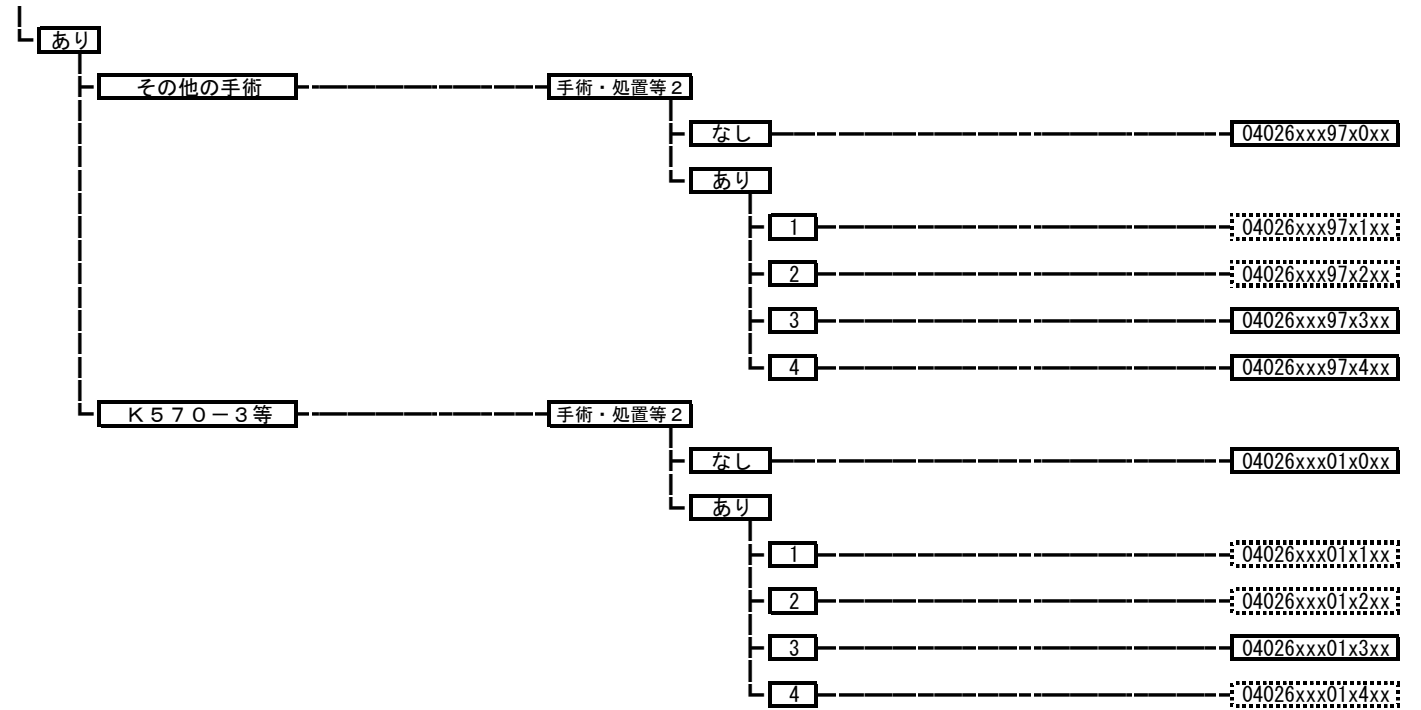

**040310** その他の呼吸器の障害  
 040310xxxxxxxx

**050010** 心臓の悪性腫瘍  
 050010xxxxxxxx

050020 心臓の良性腫瘍

手術

なし

050020xx99xxxx

あり

その他の手術

050020xx97xxxx

K544\$

050020xx01xxxx

**050030 急性心筋梗塞（続発性合併症を含む。）、再発性心筋梗塞**

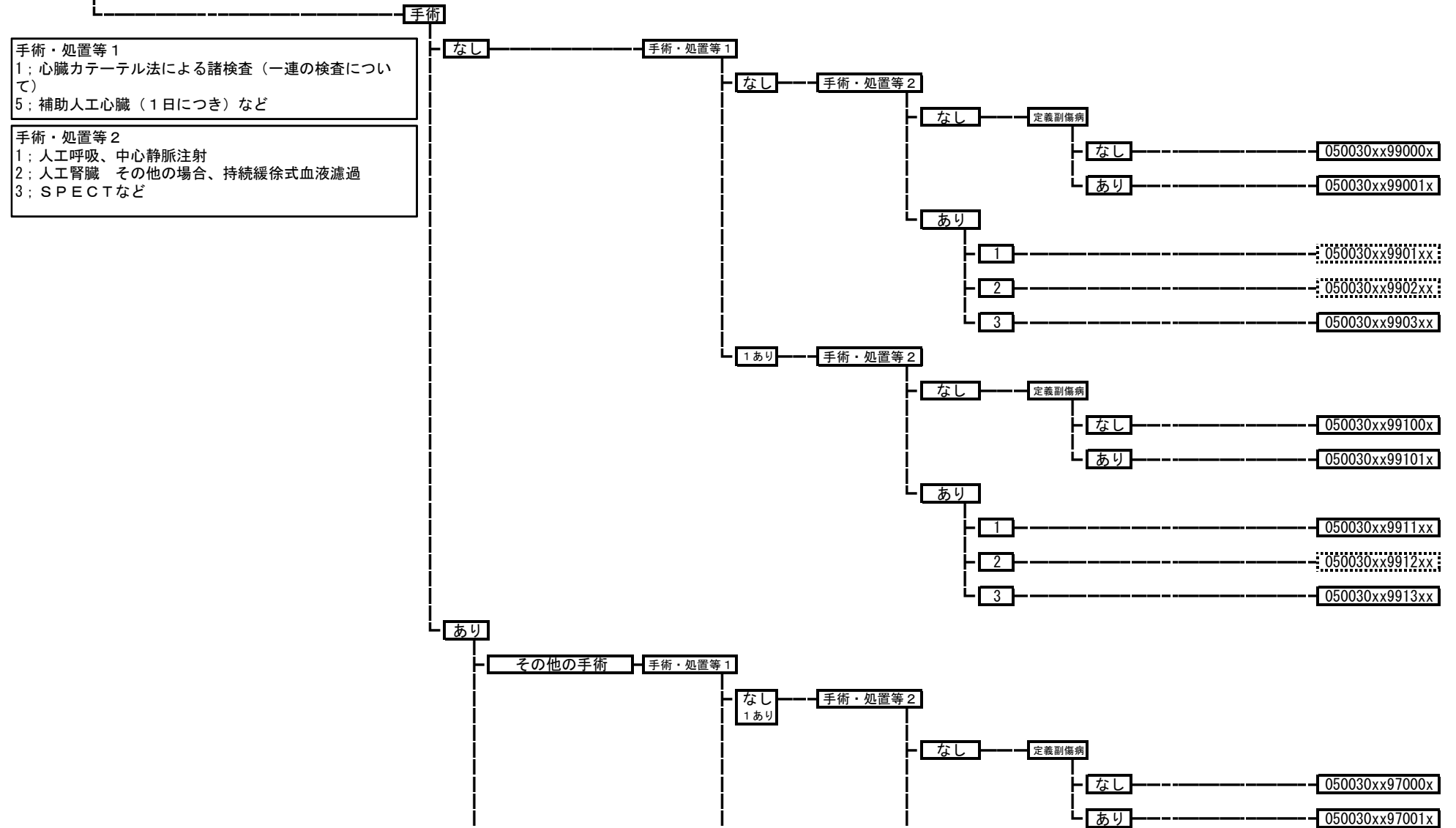

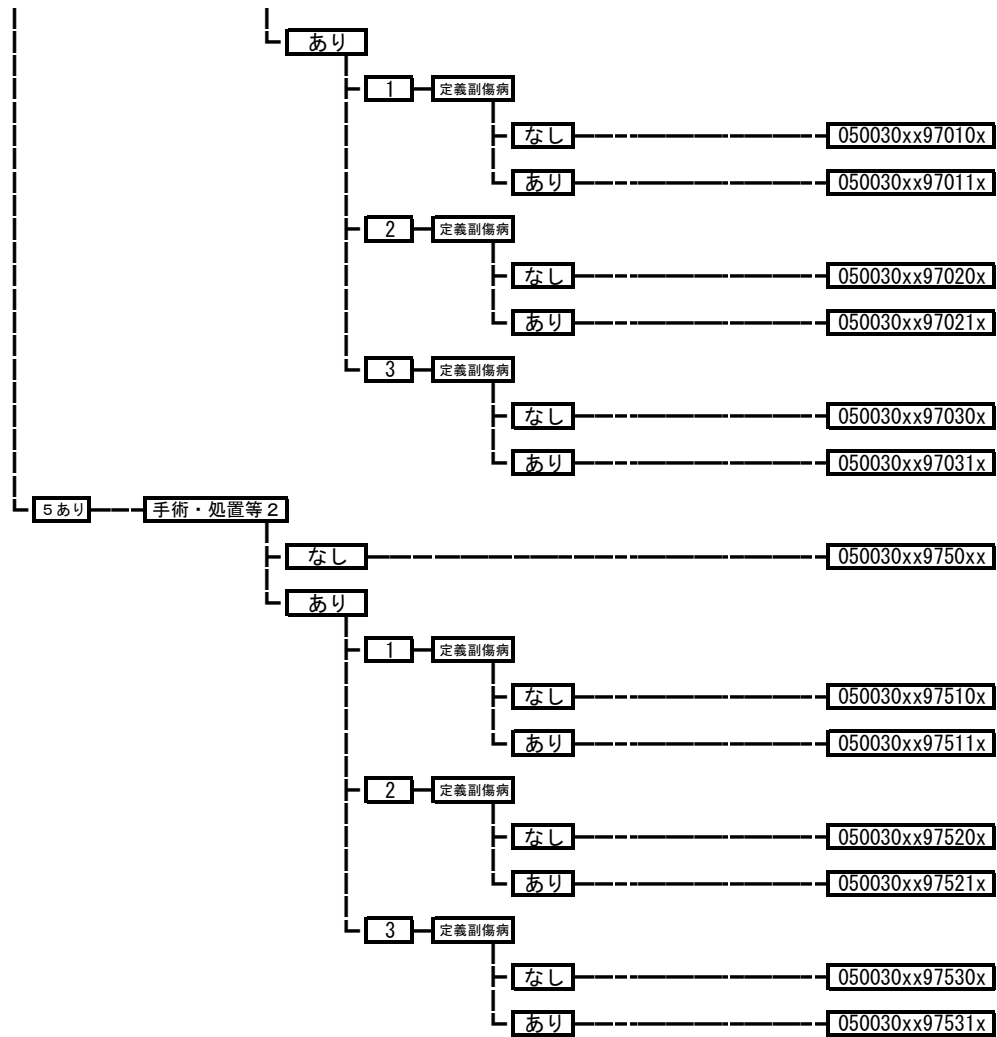

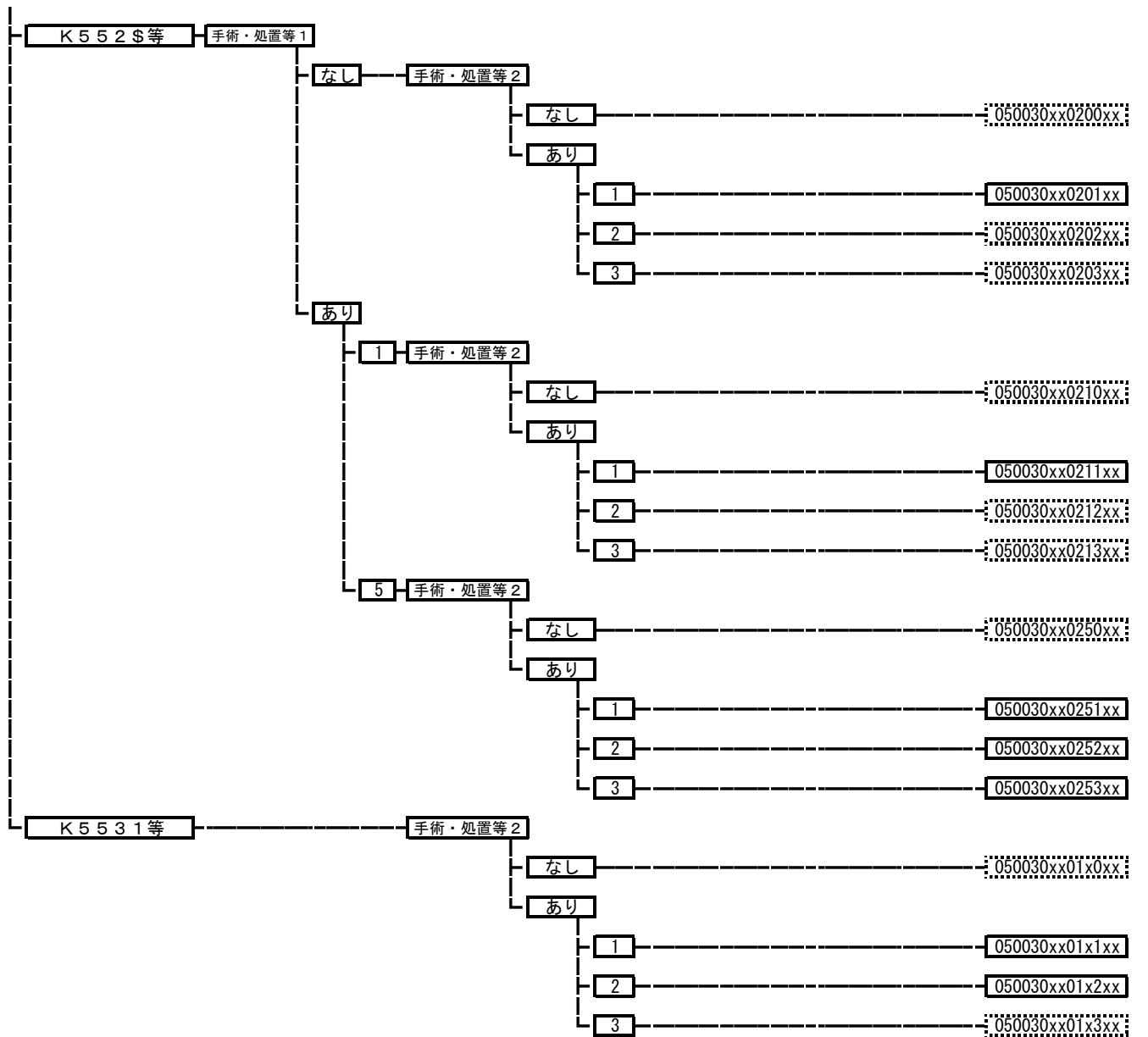

050050 狭心症、慢性虚血性心疾患

手術

手術・処置等 1  
 1; 心臓カテーテル法による諸検査（一連の検査について）  
 2; 心臓カテーテル法による諸検査（一連の検査について）  
 +血管内超音波検査等（加算有り）  
 5; 補助人工心臓（1日につき）など

手術・処置等 2  
 1; 人工呼吸、中心静脈注射  
 2; 人工腎臓 その他の場合、持続緩徐式血液濾過  
 3; SPECT など

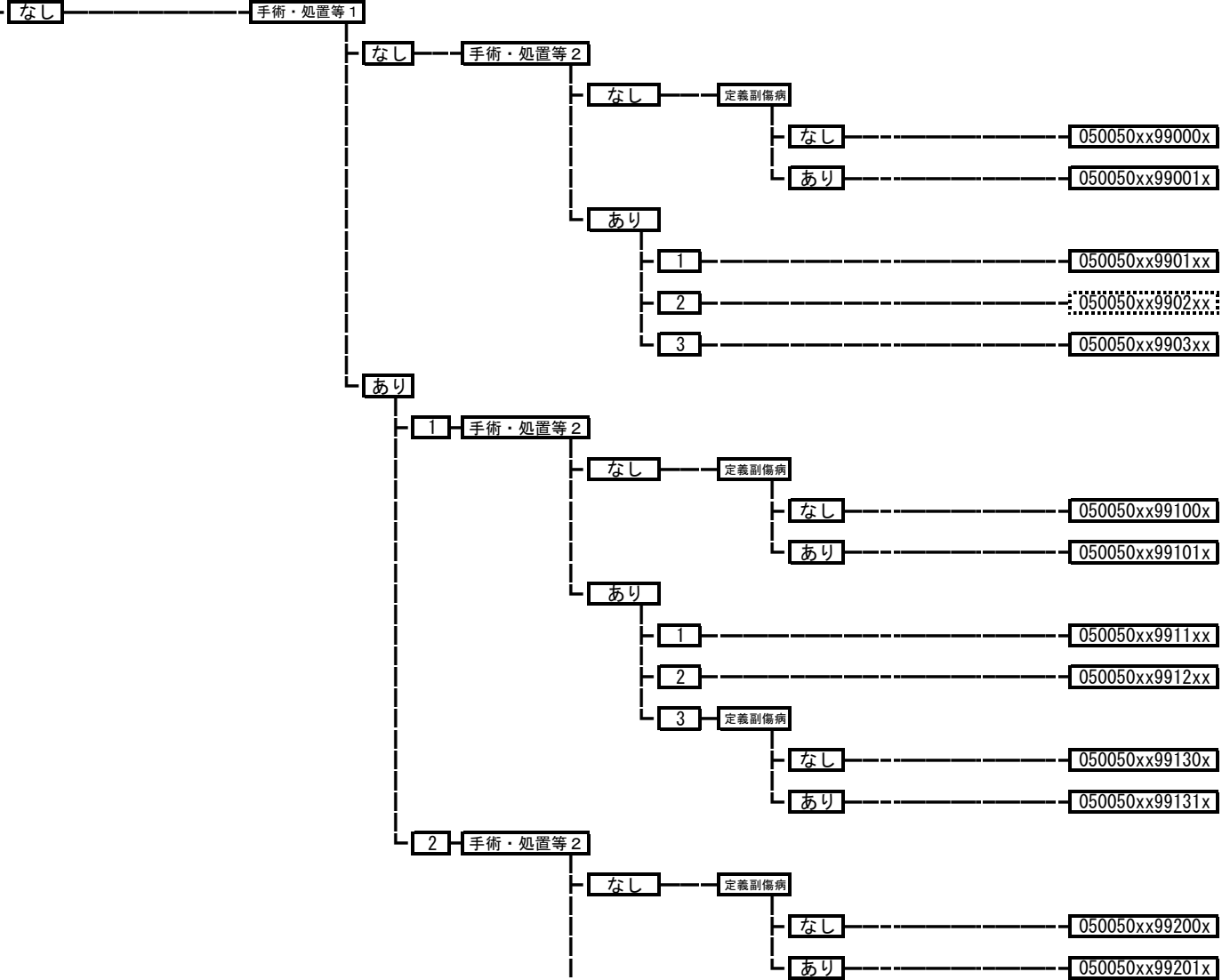



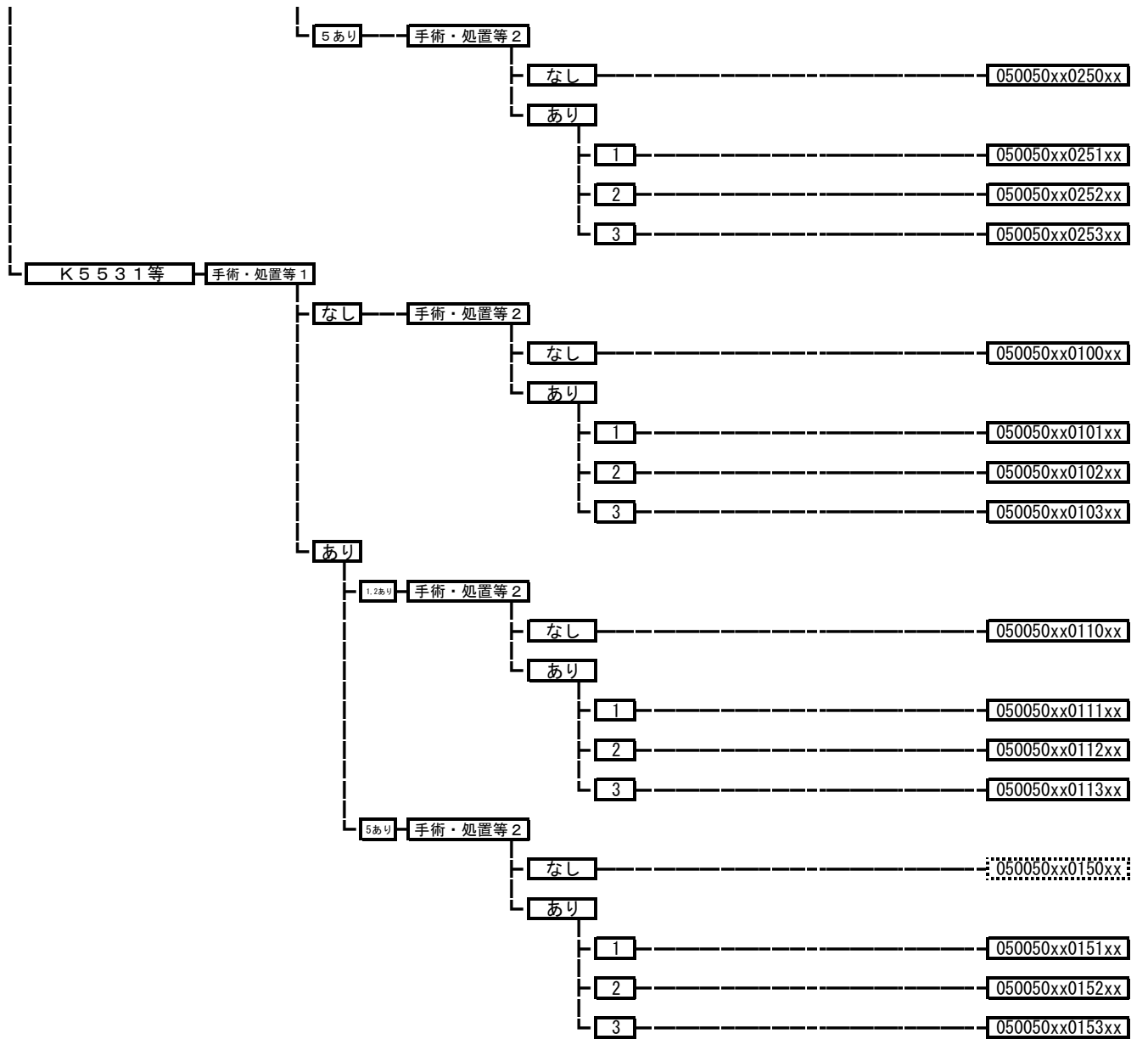



**050060 心筋症（拡張型心筋症を含む。）**

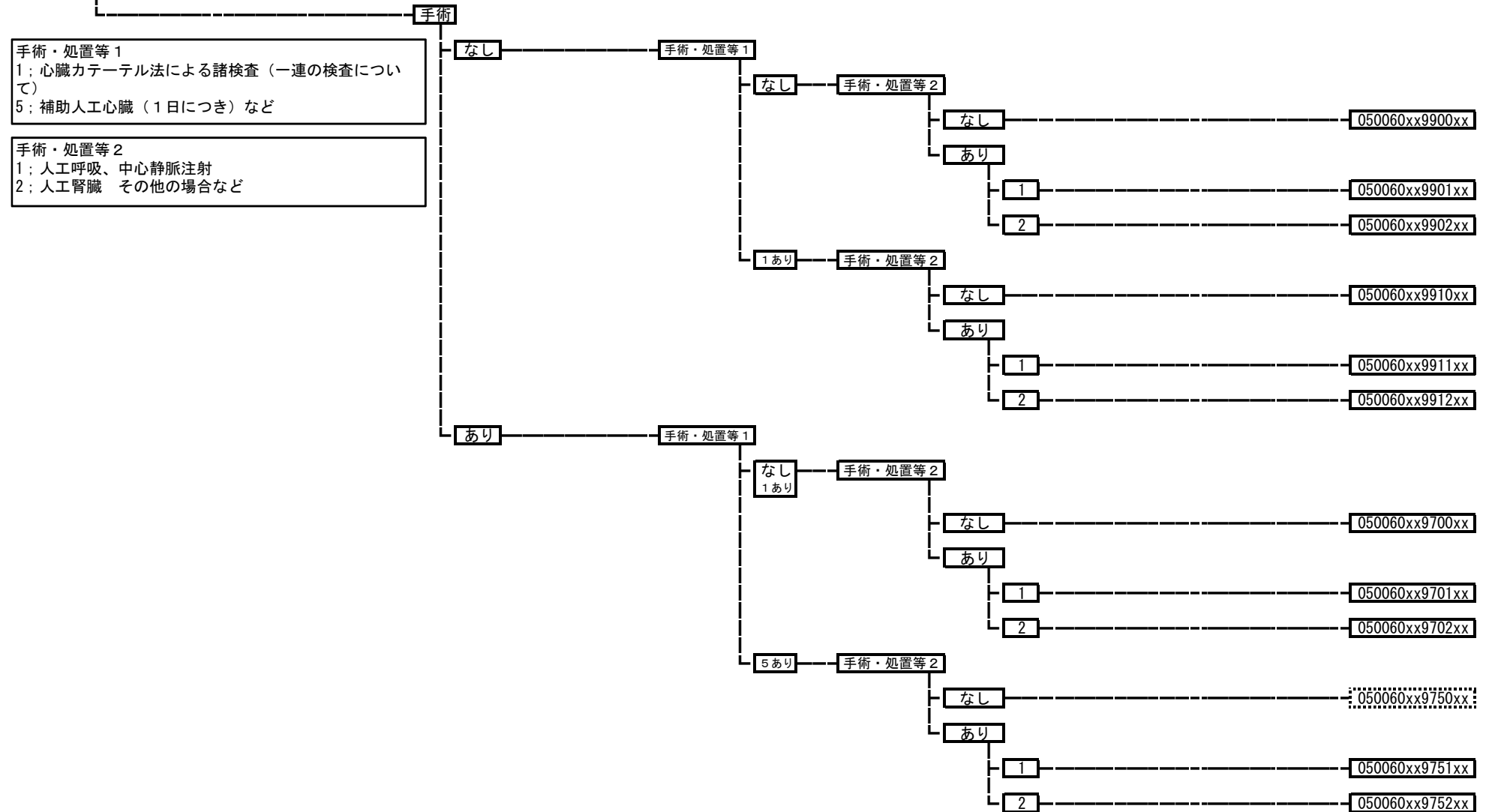

050070 頻脈性不整脈

手術

手術・処置等 1  
1: 心臓カテーテル法による諸検査（一連の検査について）  
3: 心臓電気生理学的検査  
5: 補助人工心臓（1日につき）など

なし

手術・処置等 1

なし

手術・処置等 2

なし

定義副傷病

なし

050070xx99000x

あり

050070xx99001x

あり

050070xx9901xx

あり

1

手術・処置等 2

なし

定義副傷病

なし

050070xx99100x

あり

050070xx99101x

あり

050070xx9911xx

3

手術・処置等 2

なし

050070xx9930xx

あり

050070xx9931xx

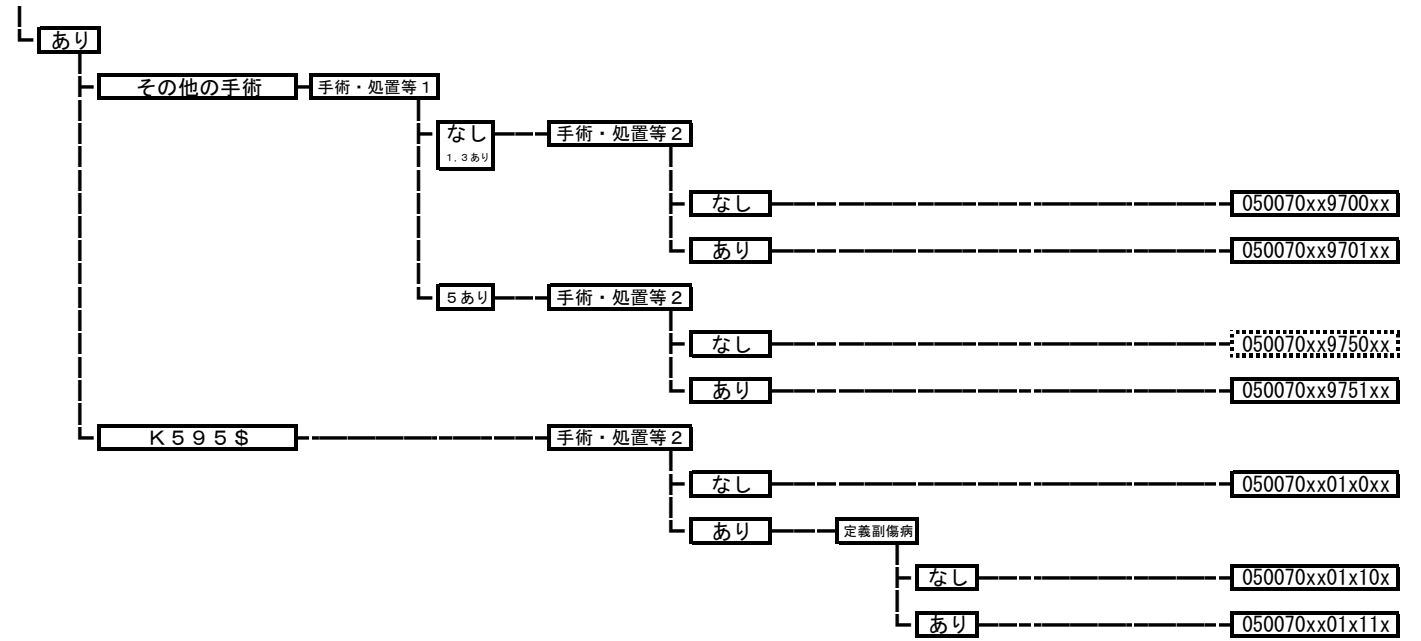

**050080 弁膜症（連合弁膜症を含む。）**

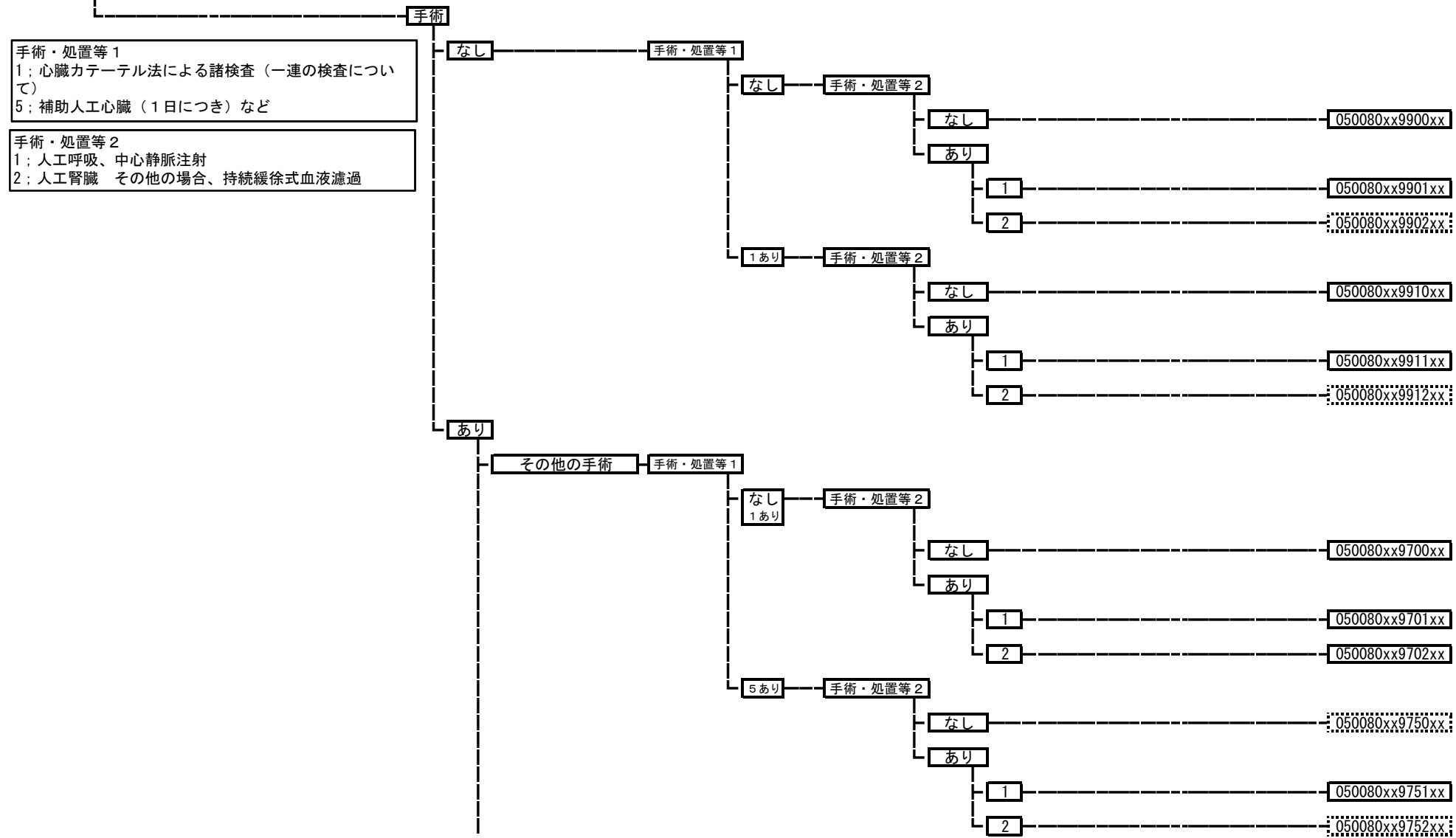

手術・処置等 1  
 1: 心臓カテーテル法による諸検査（一連の検査について）  
 5: 補助人工心臓（1日につき）など

手術・処置等 2  
 1: 人工呼吸、中心静脈注射  
 2: 人工腎臓 その他の場合、持続緩徐式血液濾過

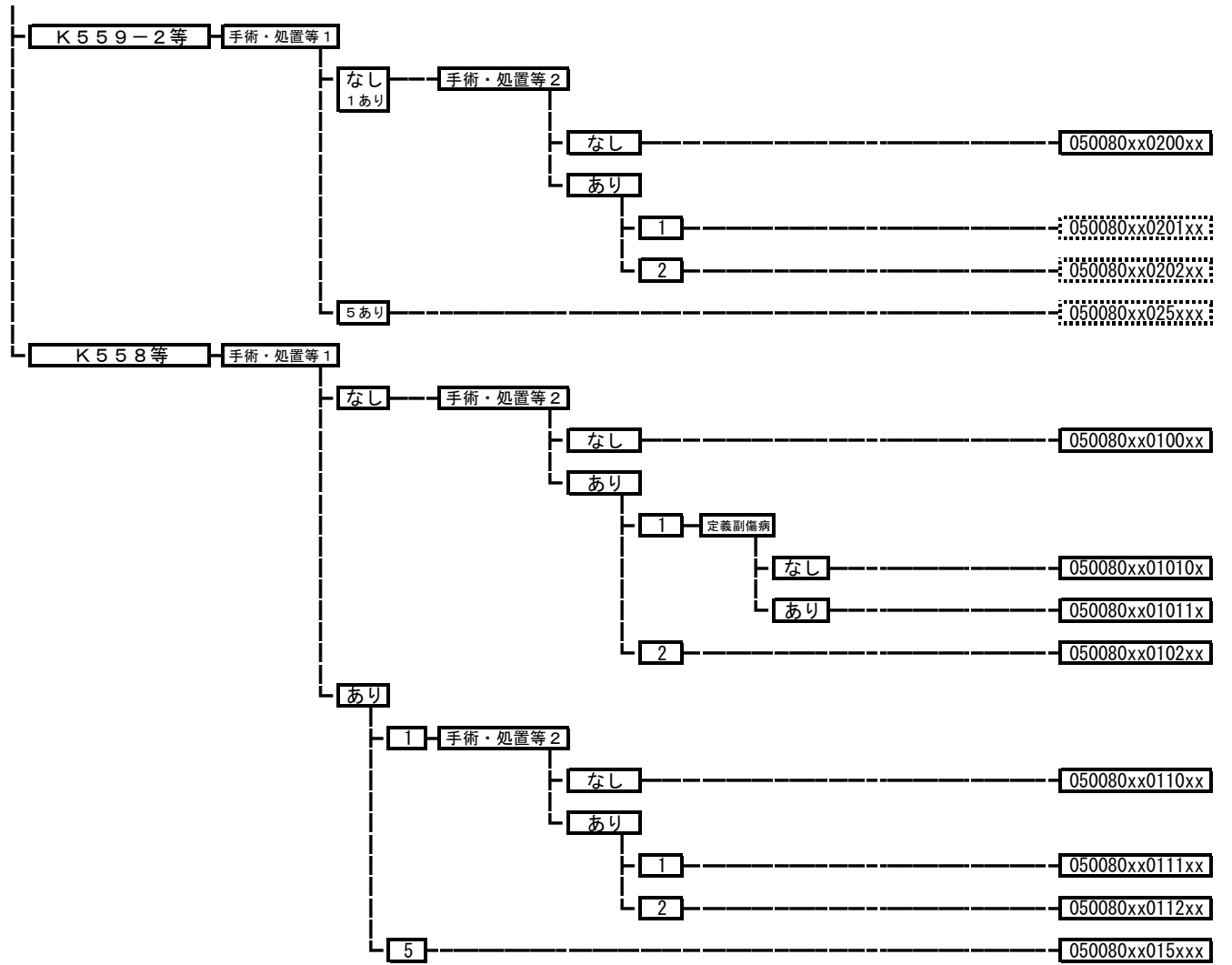

**050090 心内膜炎**

手術・処置等 2  
1: 人工呼吸、中心静脈注射  
2: 人工腎臓 その他の場合、持続緩徐式血液濾過

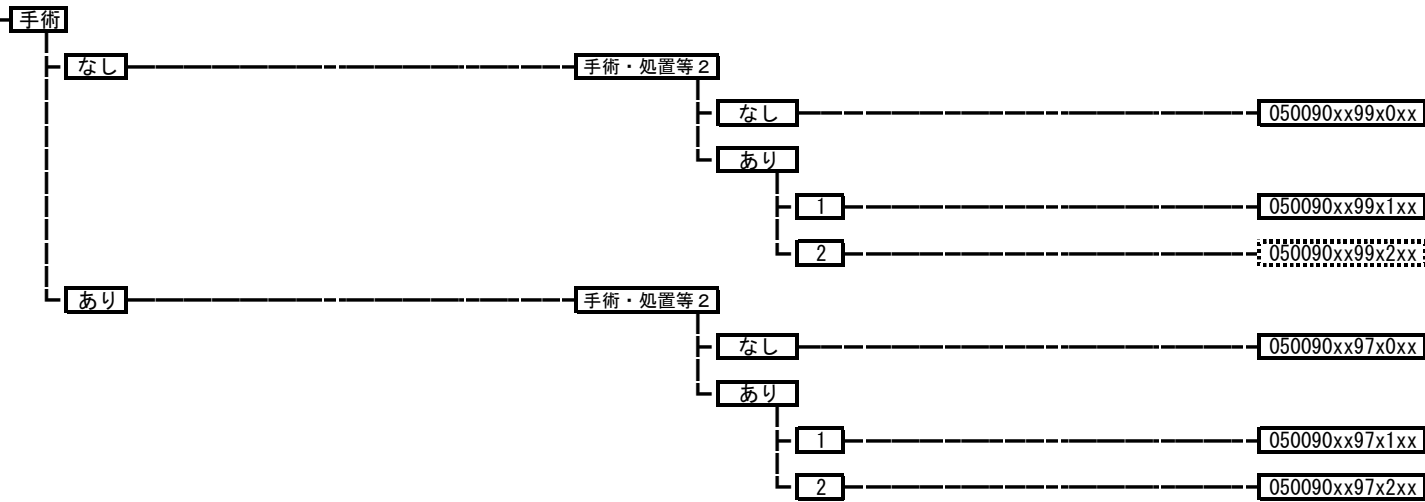

**050100 心筋炎**

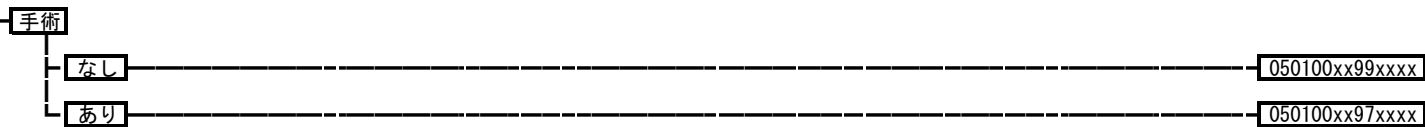

**050110 急性心膜炎**

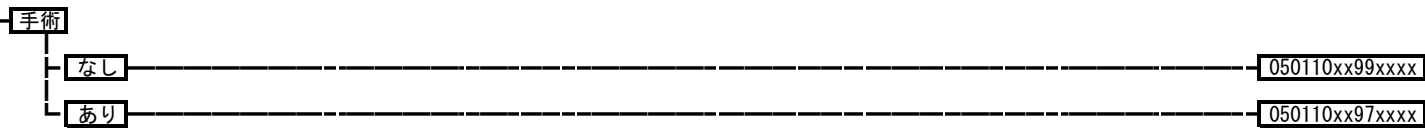

**050120 収縮性心膜炎**

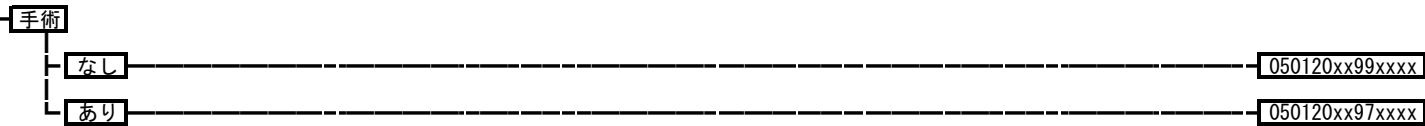

050130 心不全

手術

手術・処置等 1  
1: 心臓カテーテル法による諸検査（一連の検査について）  
5: 補助人工心臓（1日につき）など

手術・処置等 2  
1: 人工呼吸  
2: 中心静脈注射など

なし

手術・処置等 1

なし

手術・処置等 2

なし

定義副傷病

なし

050130xx99000x

あり

050130xx99001x

あり

1

050130xx9901xx

2

定義副傷病

なし

050130xx99020x

あり

050130xx99021x

1あり

手術・処置等 2

なし

050130xx9910xx

あり

1

050130xx9911xx

2

050130xx9912xx

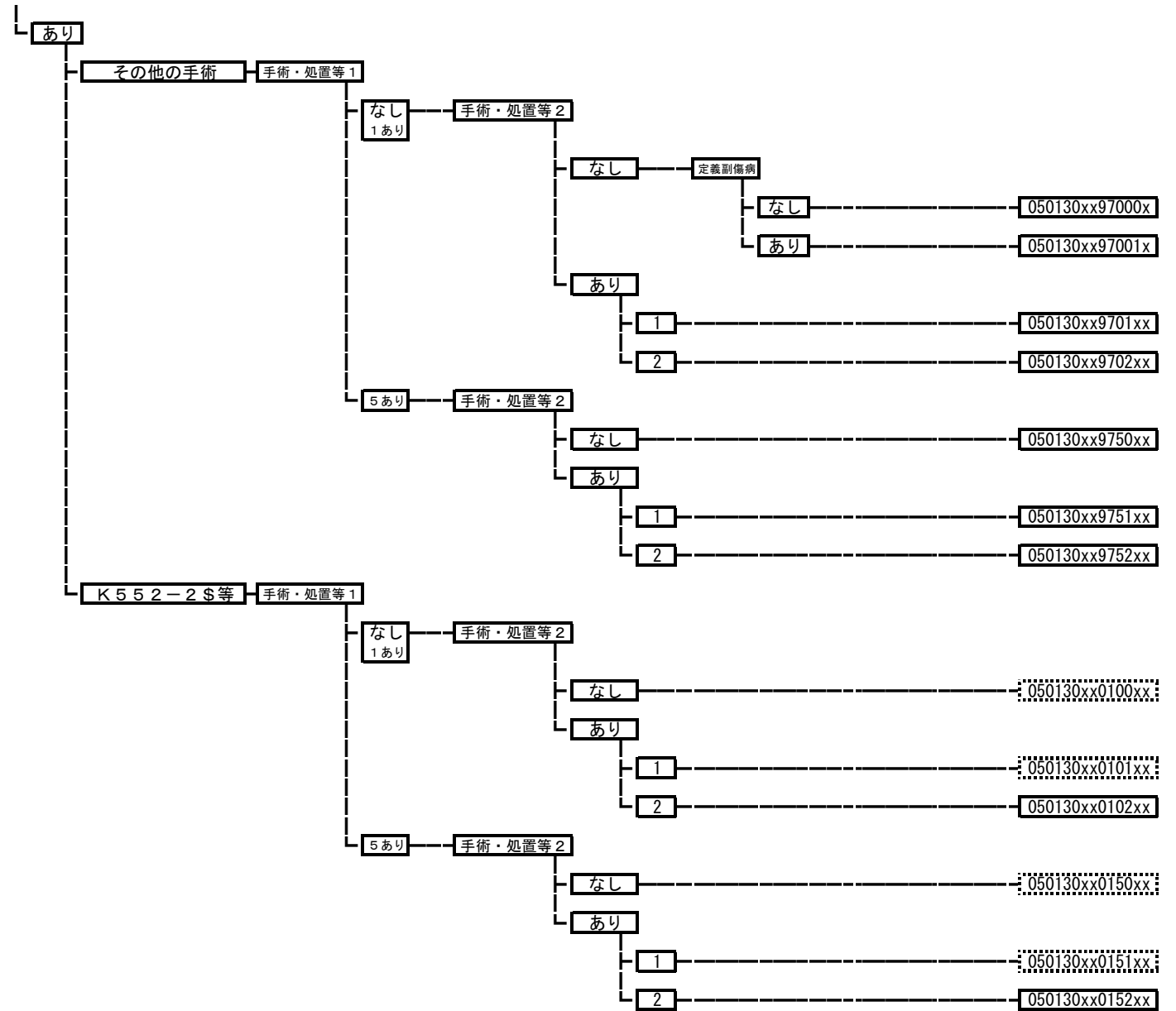



050140 高血圧性疾患

手術・処置等 2  
1: 人工呼吸  
2: 中心静脈注射など

手術

なし

手術・処置等 2

なし

定義副傷病

なし

050140xx99x00x

あり

050140xx99x01x

あり

1

050140xx99x1xx

2

050140xx99x2xx

あり

手術・処置等 2

なし

050140xx97x0xx

あり

1

050140xx97x1xx

2

050140xx97x2xx

050161 解離性大動脈瘤

手術・処置等 2  
 1: 人工呼吸、中心静脈注射  
 2: 人工腎臓 その他の場合、持続緩徐式血液濾過

手術

なし

手術・処置等 1

なし

手術・処置等 2

なし

050161xx9900xx

あり

1

050161xx9901xx

2

050161xx9902xx

1あり

手術・処置等 2

なし

050161xx9910xx

あり

1

050161xx9911xx

2

050161xx9912xx

あり

その他の手術

手術・処置等 2

なし

050161xx97x0xx

あり

1

定義副傷病

なし

050161xx97x10x

あり

050161xx97x11x

2

050161xx97x2xx

K561S

手術・処置等 2

なし

050161xx01x0xx

あり

1

050161xx01x1xx

2

050161xx01x2xx

050162

破裂性大動脈瘤

手術・処置等 2  
 1: 人工呼吸、中心静脈注射  
 2: 人工腎臓 その他の場合、持続緩徐式血液濾過

手術

なし

手術・処置等 2

なし

050162xx99x0xx

あり

1

050162xx99x1xx

2

050162xx99x2xx

あり

その他の手術

手術・処置等 2

なし

050162xx97x0xx

あり

1

050162xx97x1xx

2

050162xx97x2xx

K561\$

手術・処置等 2

なし

050162xx03x0xx

あり

1

050162xx03x1xx

2

050162xx03x2xx

K5606等

手術・処置等 2

なし

050162xx02x0xx

あり

1

050162xx02x1xx

2

050162xx02x2xx

K5603\$等

手術・処置等 2

なし

050162xx01x0xx

あり

1

050162xx01x1xx

2

050162xx01x2xx

050163 非破裂性大動脈瘤、腸骨動脈瘤

手術

手術・処置等 2  
1: 人工呼吸、中心静脈注射  
2: 人工腎臓 その他の場合、持続緩徐式血液濾過

なし

手術・処置等 1

なし

手術・処置等 2

なし

定義副傷病

なし

050163xx99000x

あり

050163xx99001x

あり

1

050163xx9901xx

2

050163xx9902xx

1あり

手術・処置等 2

なし

050163xx9910xx

あり

1

050163xx9911xx

2

050163xx9912xx

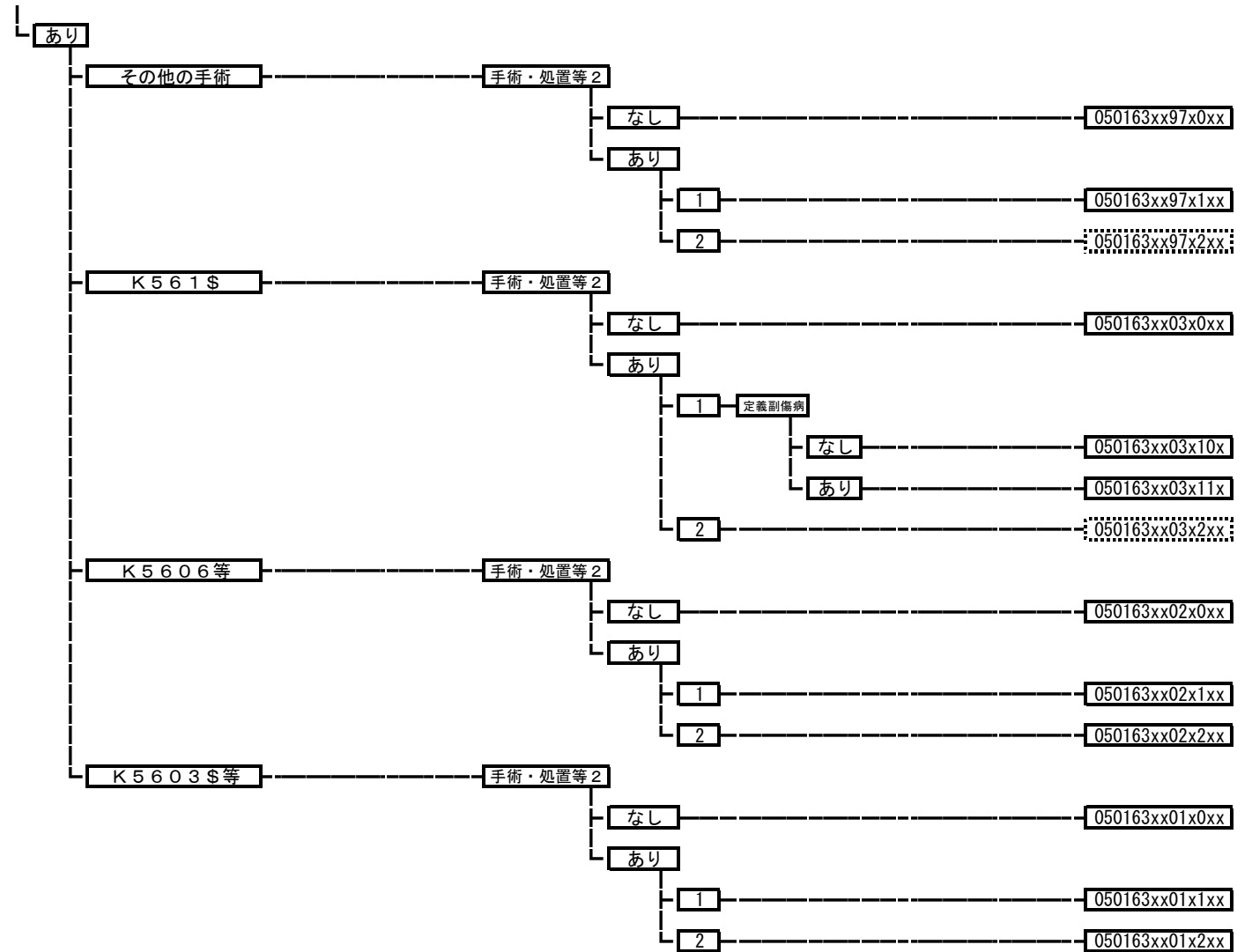

050170 閉塞性動脈疾患

手術・処置等 1  
 1: 心臓カテーテル法による諸検査（一連の検査について）  
 2: 断端形成術（骨形成を要するもの）など

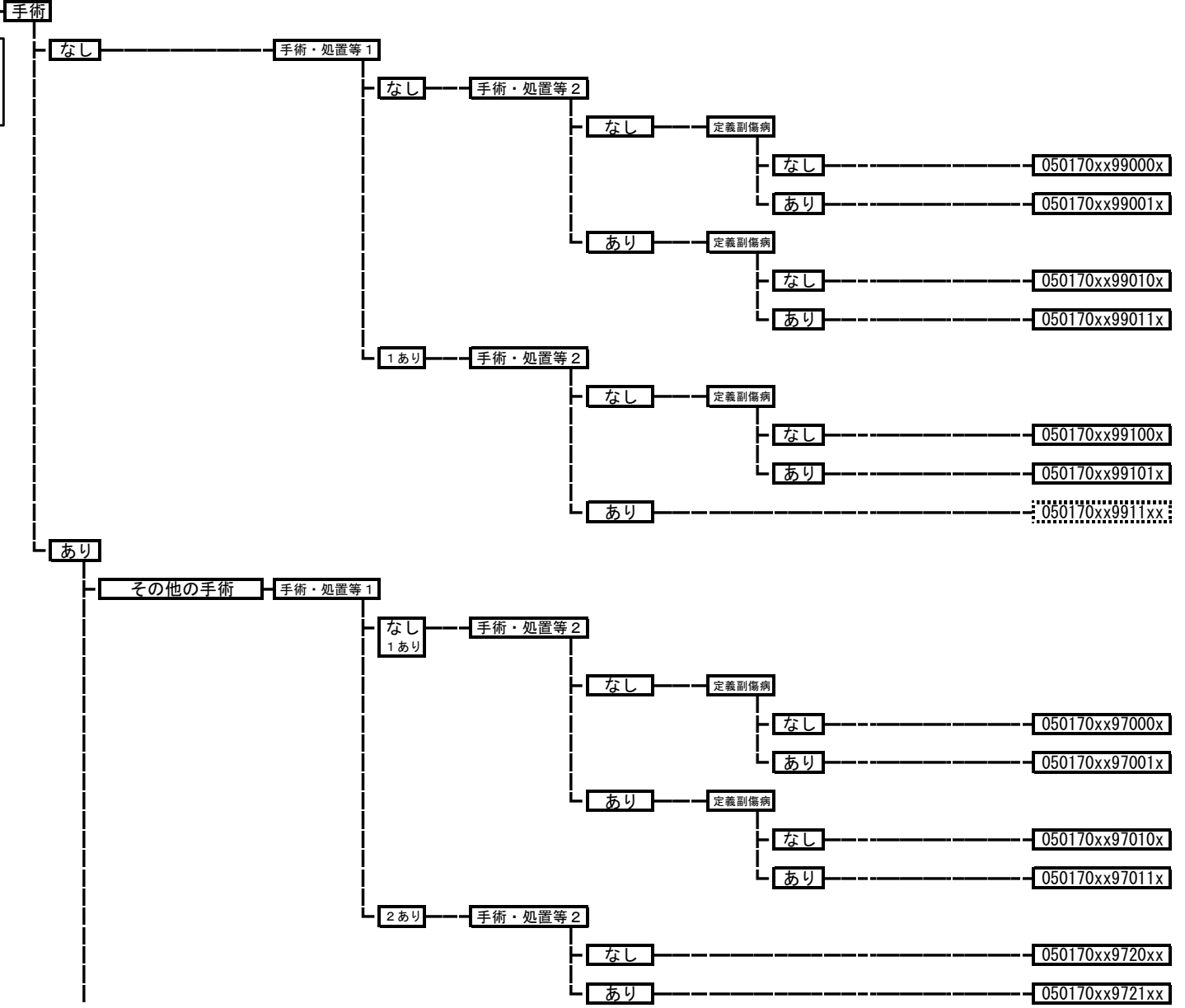

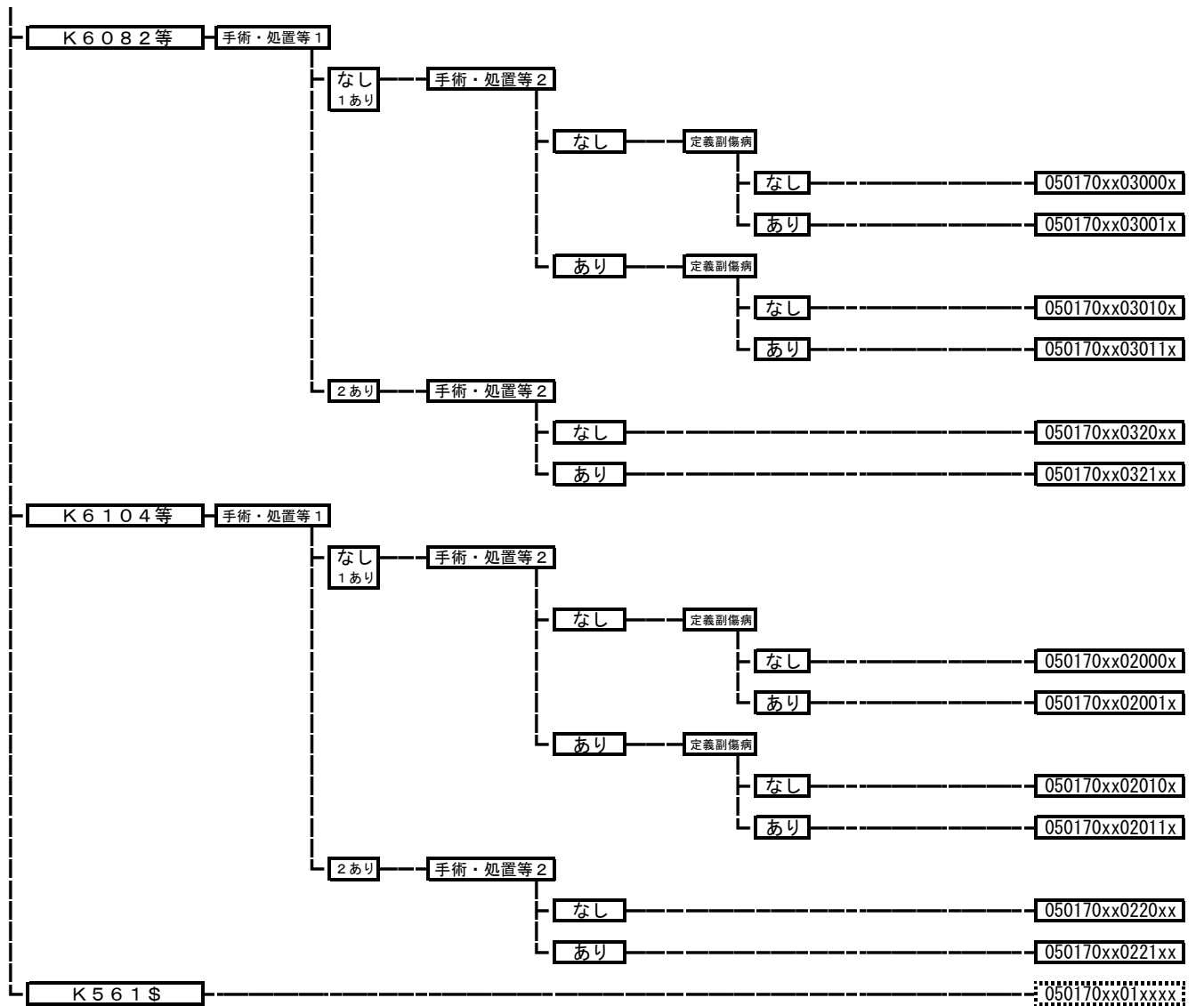

**050180 静脈・リンパ管疾患**

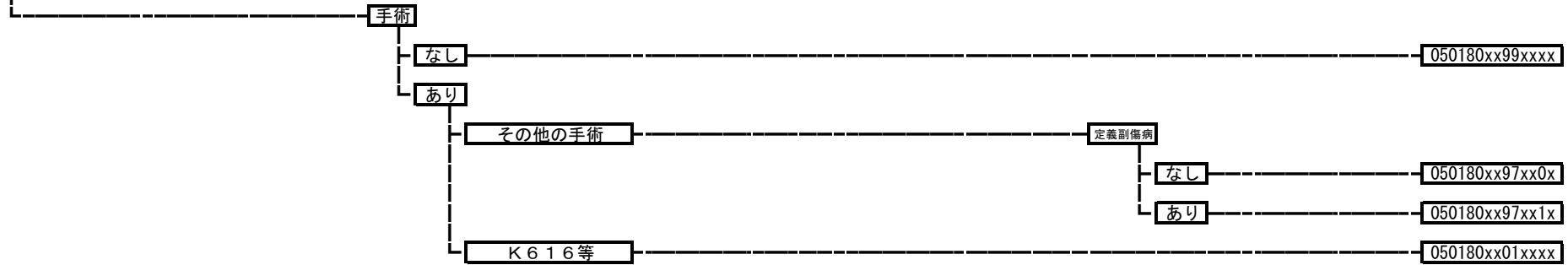

**050190 肺塞栓症**

手術・処置等 1  
 1：心臓カテーテル法による諸検査（一連の検査について）  
 5：補助人工心臓（1日につき）など

手術・処置等 2  
 1：人工呼吸など  
 2：SPECT、シンチグラム  
 3：tPA

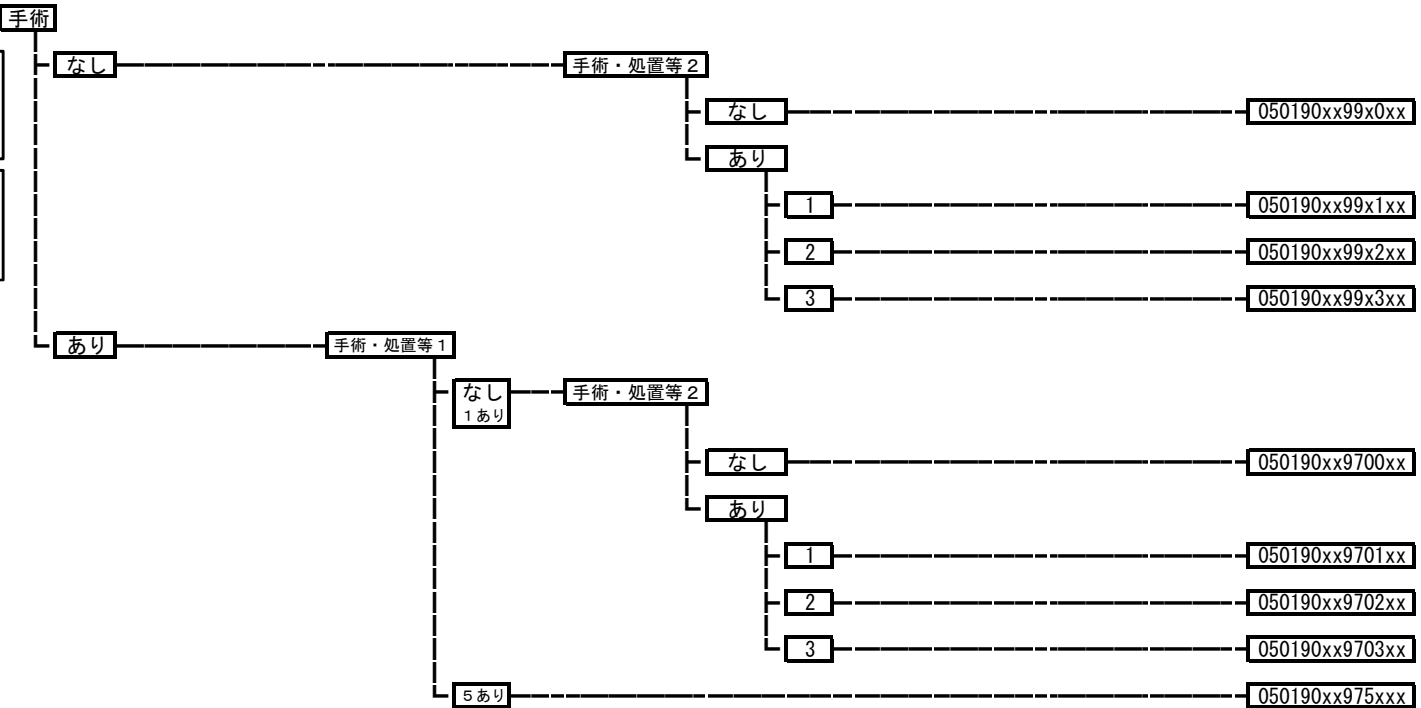



050200 循環器疾患（その他）

手術

なし

050200xx99xxxx

あり

050200xx97xxxx

**050210 徐脈性不整脈**

手術

手術・処置等 1  
 1: 心臓カテーテル法による諸検査（一連の検査について）  
 3: 心臓電気生理学的検査  
 5: 補助人工心臓（1日につき）など

手術・処置等 2  
 1: 人工呼吸  
 2: 中心静脈注射など

なし

手術・処置等 1

なし

手術・処置等 2

なし

定義副傷病

なし

050210xx99000x

あり

050210xx99001x

あり

1

050210xx9901xx

2

定義副傷病

なし

050210xx99020x

あり

050210xx99021x

あり

1

手術・処置等 2

なし

050210xx9910xx

あり

1

050210xx9911xx

2

050210xx9912xx

3

手術・処置等 2

なし

050210xx9930xx

あり

1

050210xx9931xx

2

050210xx9932xx

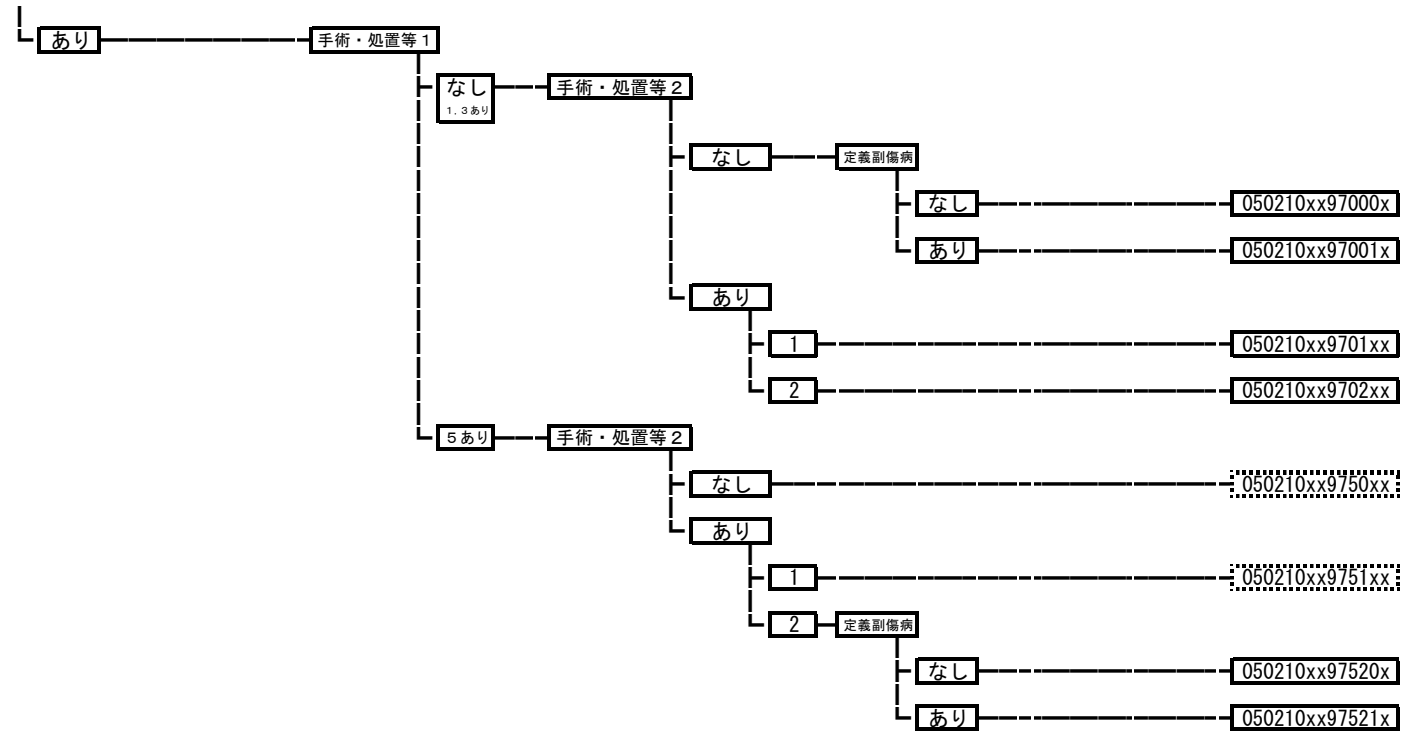

**050340** その他の循環器の障害

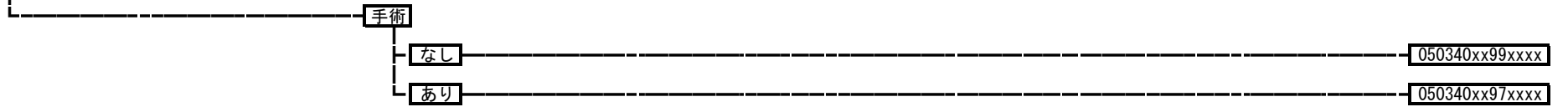

060010 食道の悪性腫瘍（頸部を含む。）

手術・処置等 2  
 1：人工呼吸など  
 2：化学療法なしかつ放射線療法あり  
 3：化学療法ありかつ放射線療法あり  
 4：化学療法ありかつ放射線療法なし

手術

なし

手術・処置等 2

なし

060010xx99x0xx

あり

1

060010xx99x1xx

2

060010xx99x2xx

3

定義副傷病

なし

060010xx99x30x

あり

060010xx99x31x

4

定義副傷病

なし

060010xx99x40x

あり

060010xx99x41x

あり

その他の手術

手術・処置等 2

なし

定義副傷病

なし

060010xx97x00x

あり

060010xx97x01x

あり

1

060010xx97x1xx

2

060010xx97x2xx

3

060010xx97x3xx

4

定義副傷病

なし

060010xx97x40x

あり

060010xx97x41x

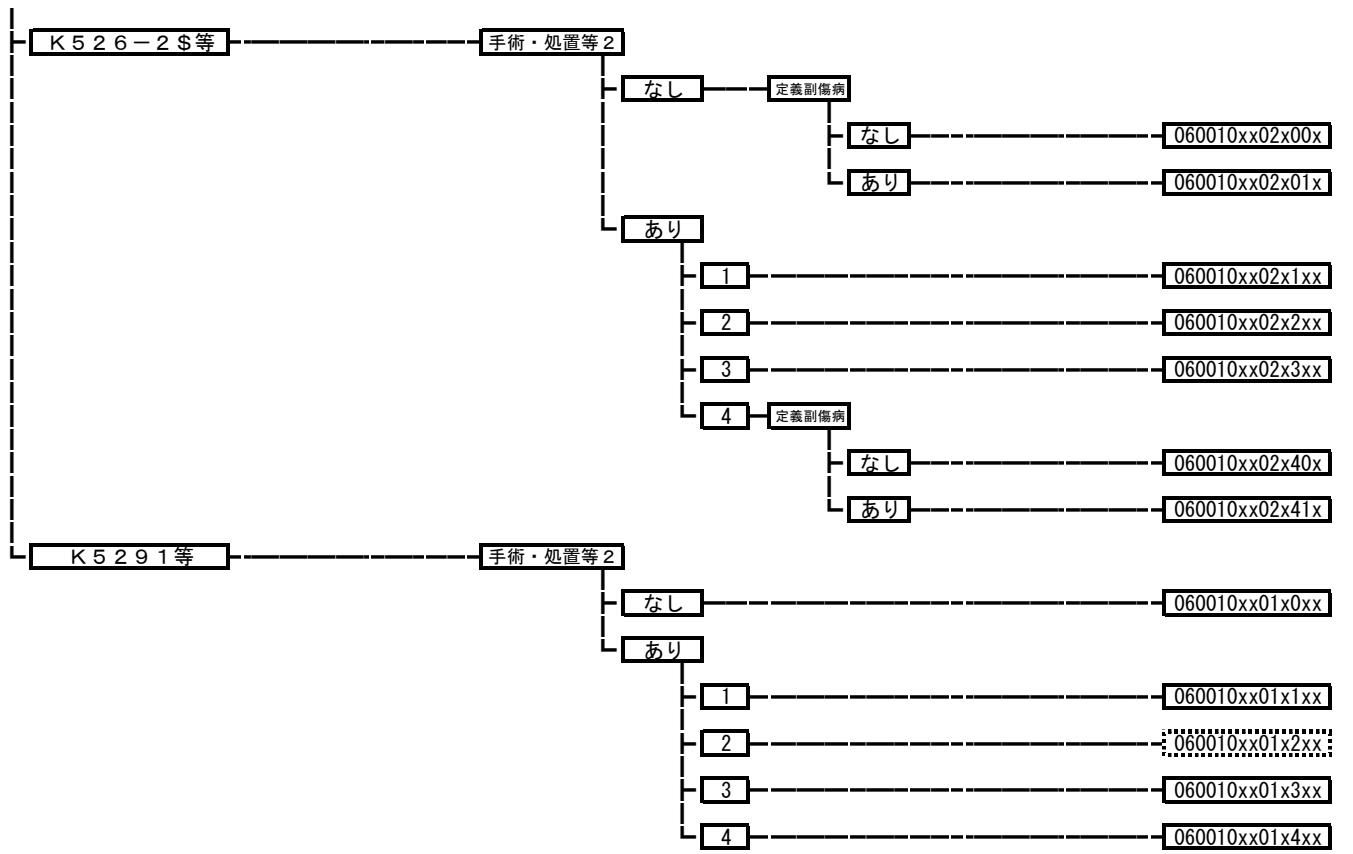

060020 胃の悪性腫瘍

手術・処置等 2  
 1: 人工呼吸、中心静脈注射  
 2: 放射線療法  
 3: 化学療法ありかつ放射線療法なし  
 4: ドセタキセル水和物、パクリタキセル  
 5: トラスツズマブ

手術

なし

手術・処置等 2

なし

定義副傷病

なし

060020xx99x00x

あり

060020xx99x01x

あり

1

060020xx99x1xx

2

060020xx99x2xx

3

定義副傷病

なし

060020xx99x30x

あり

060020xx99x31x

4

定義副傷病

なし

060020xx99x40x

あり

060020xx99x41x

5

060020xx99x5xx

あり

その他の手術

手術・処置等 2

なし

060020xx97x0xx

あり

1

060020xx97x1xx

2

060020xx97x2xx

3

060020xx97x3xx

4

060020xx97x4xx

5

定義副傷病

なし

060020xx97x50x

あり

060020xx97x51x

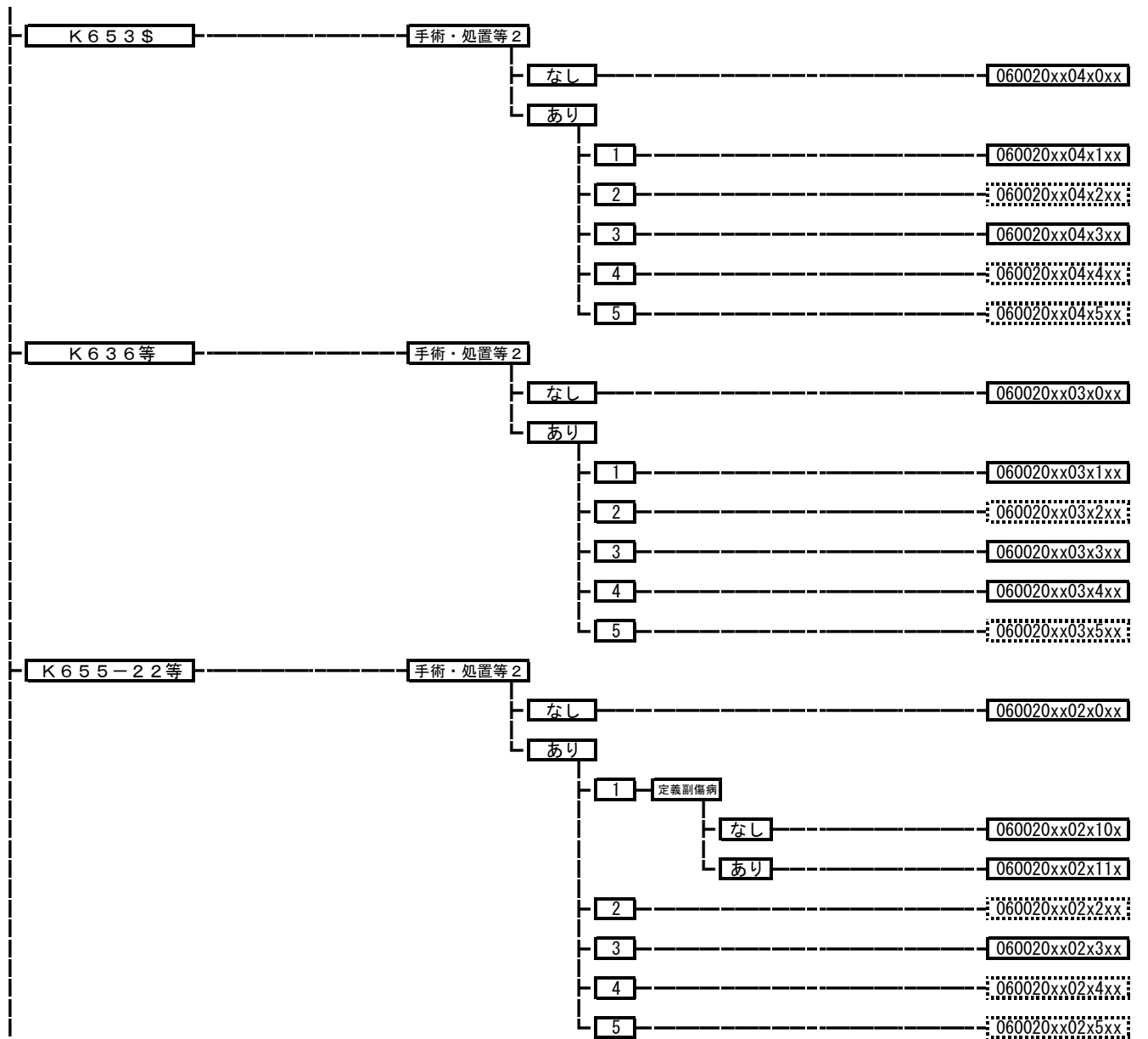

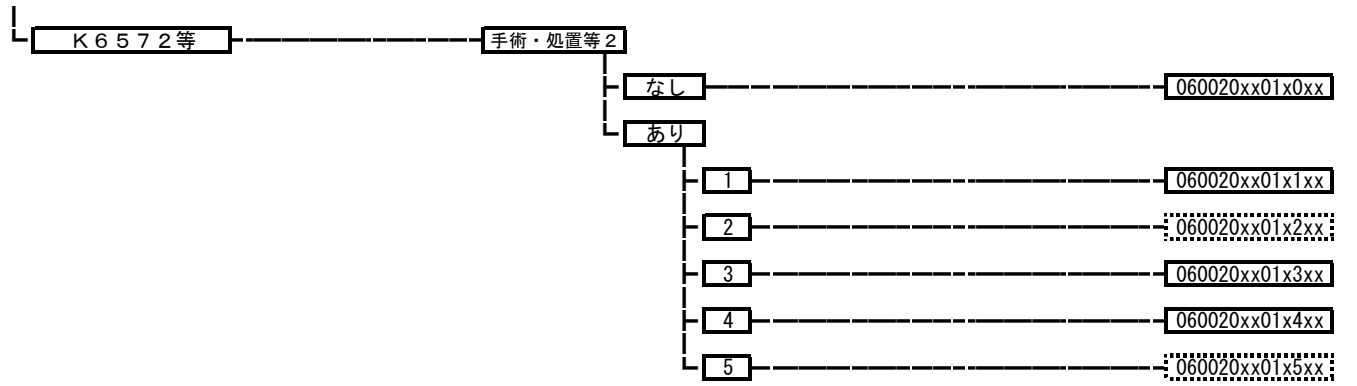



060030

小腸の悪性腫瘍、腹膜の悪性腫瘍

手術・処置等 2  
 1: 人工呼吸、中心静脈注射  
 2: 放射線療法  
 3: 化学療法ありかつ放射線療法なし  
 4: カルボプラチン+パクリタキセルあり、  
 カルボプラチン+ドセタキセル水和物あり

手術

なし

手術・処置等 2

なし

060030xx99x0xx

あり

1

060030xx99x1xx

2

060030xx99x2xx

3

060030xx99x3xx

4

060030xx99x4xx

あり

その他の手術

手術・処置等 2

なし

定義副傷病

なし

060030xx97x00x

あり

060030xx97x01x

あり

1

060030xx97x1xx

2

060030xx97x2xx

3

060030xx97x3xx

4

060030xx97x4xx

K 7 1 6 \$ 等

手術・処置等 2

なし

060030xx01x0xx

あり

1

060030xx01x1xx

2

060030xx01x2xx

3

060030xx01x3xx

4

060030xx01x4xx

060035

結腸(虫垂を含む。)の悪性腫瘍

手術

手術・処置等2  
1: 人工呼吸など  
2: 放射線療法  
3: 化学療法ありかつ放射線療法なし、  
フルオロウラシル+レボホリナートカルシウム  
+イリノテカン塩酸塩水和物あり  
4: フルオロウラシル+レボホリナートカルシウム  
+オキサリプラチンあり  
5: レゴラフェニブ水和物など

なし

手術・処置等2

なし

定義副傷病

なし

060035xx99x00x

あり

060035xx99x01x

あり

1

060035xx99x1xx

2

060035xx99x2xx

3

定義副傷病

なし

060035xx99x30x

あり

060035xx99x31x

4

060035xx99x4xx

5

定義副傷病

なし

060035xx99x50x

あり

060035xx99x51x

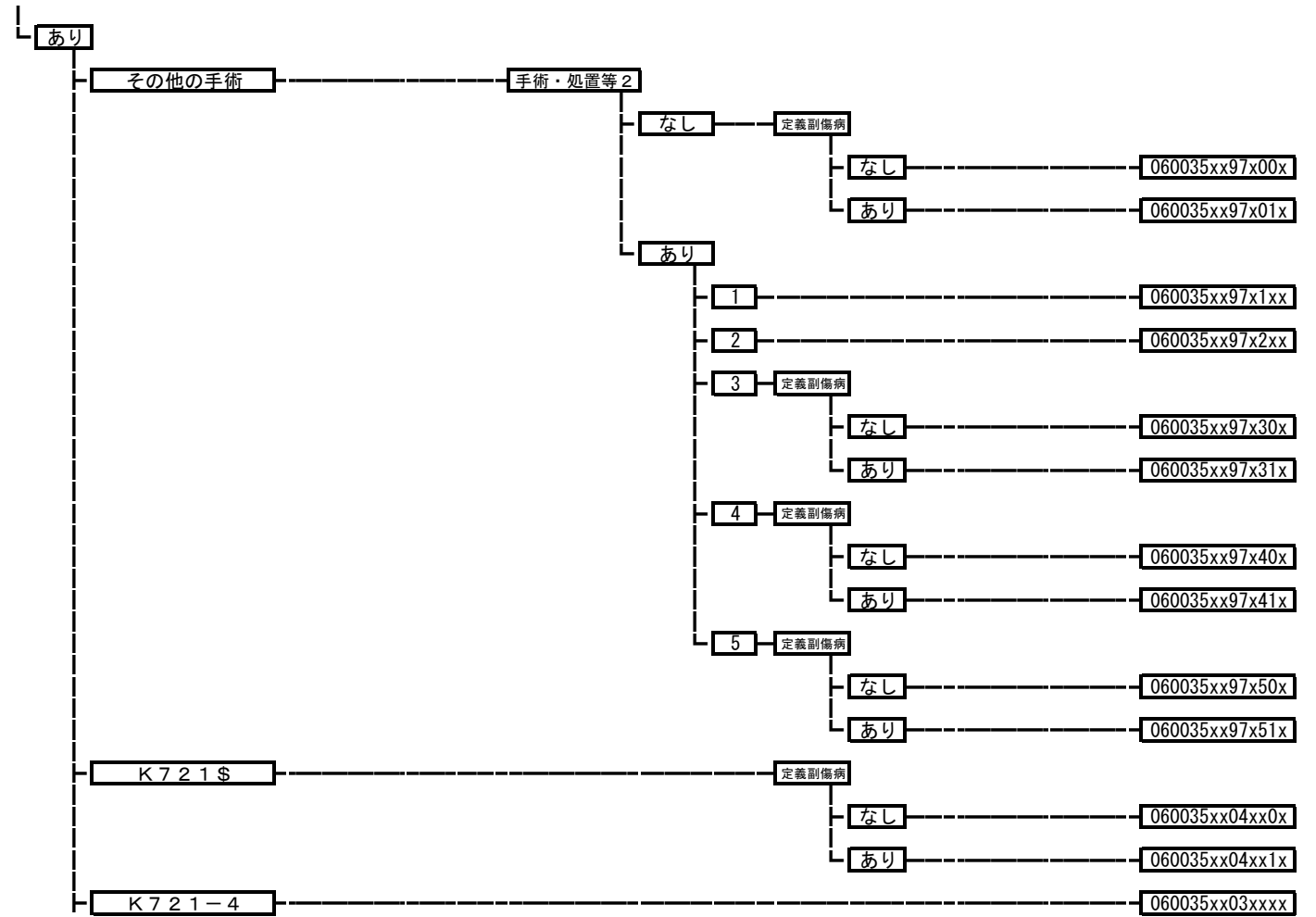

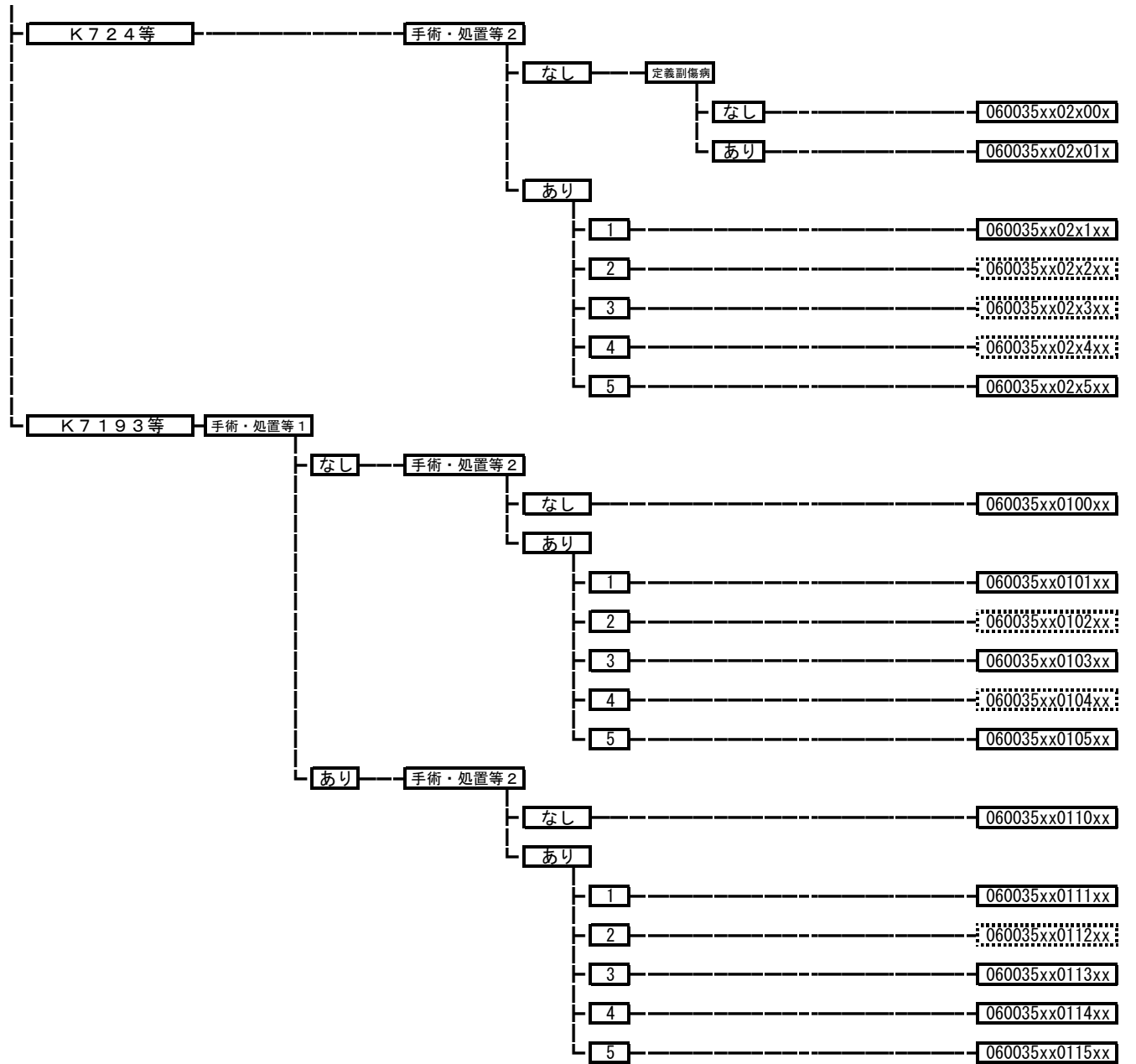

**060040 直腸肛門（直腸S状部から肛門）の悪性腫瘍**

手術・処置等 2  
 1: 人工呼吸など  
 2: 化学療法なしかつ放射線療法あり  
 3: 化学療法ありかつ放射線療法あり  
 4: 化学療法ありかつ放射線療法なし、  
 フルオロウラシル+レボホリナートカルシウム  
 +イリノテカン塩酸塩水和物あり  
 5: フルオロウラシル+レボホリナートカルシウム  
 +オキサリプラチンあり  
 6: レゴラフェニブ水和物など

手術

なし

手術・処置等 2

なし

定義副傷病

なし

060040xx99x00x

あり

060040xx99x01x

あり

1

定義副傷病

なし

060040xx99x10x

あり

060040xx99x11x

2

060040xx99x2xx

3

060040xx99x3xx

4

定義副傷病

なし

060040xx99x40x

あり

060040xx99x41x

5

060040xx99x5xx

6

定義副傷病

なし

060040xx99x60x

あり

060040xx99x61x

あり

その他の手術

手術・処置等 1

なし

手術・処置等 2

なし

定義副傷病

なし

060040xx97000x

あり

060040xx97001x

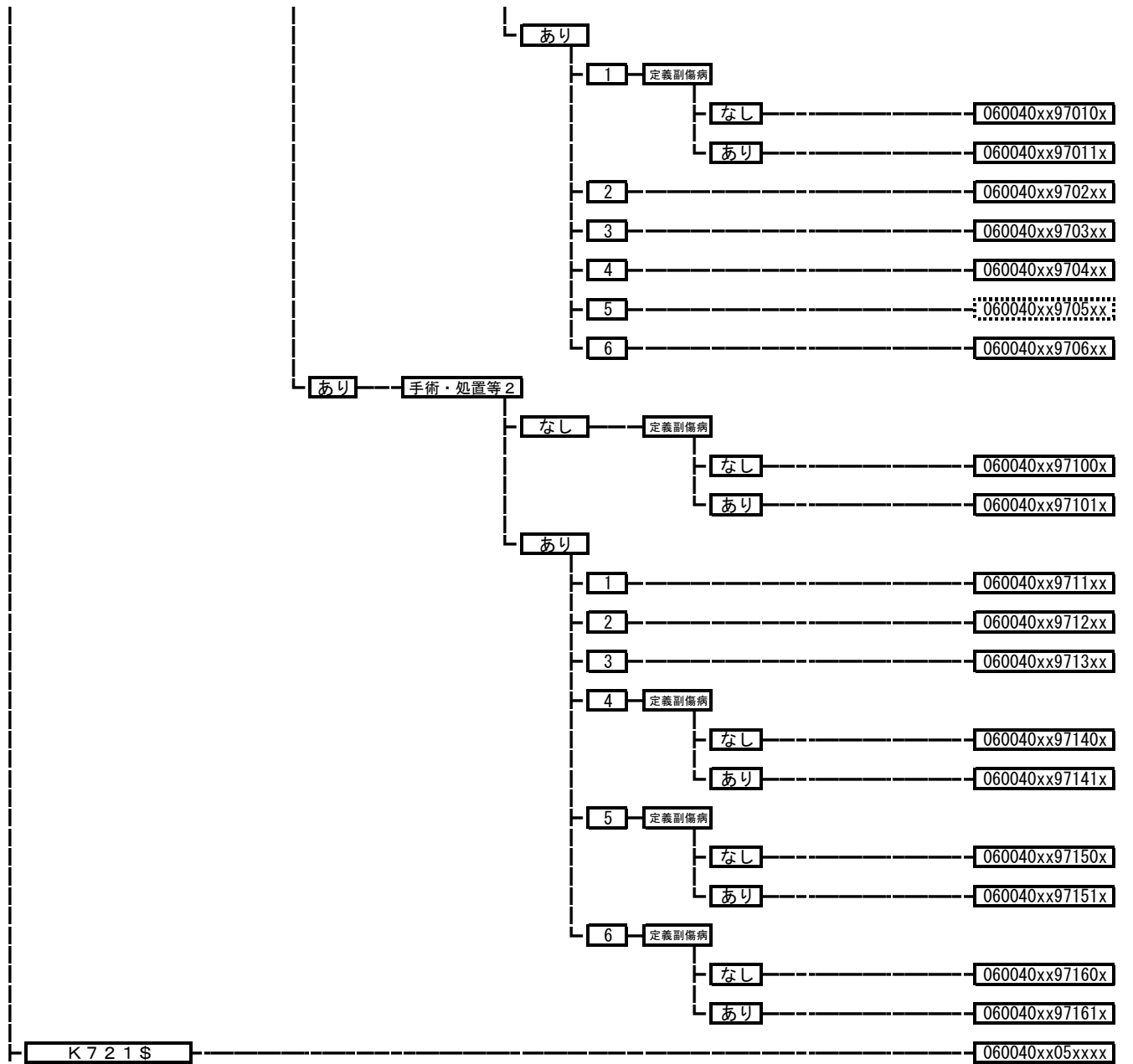

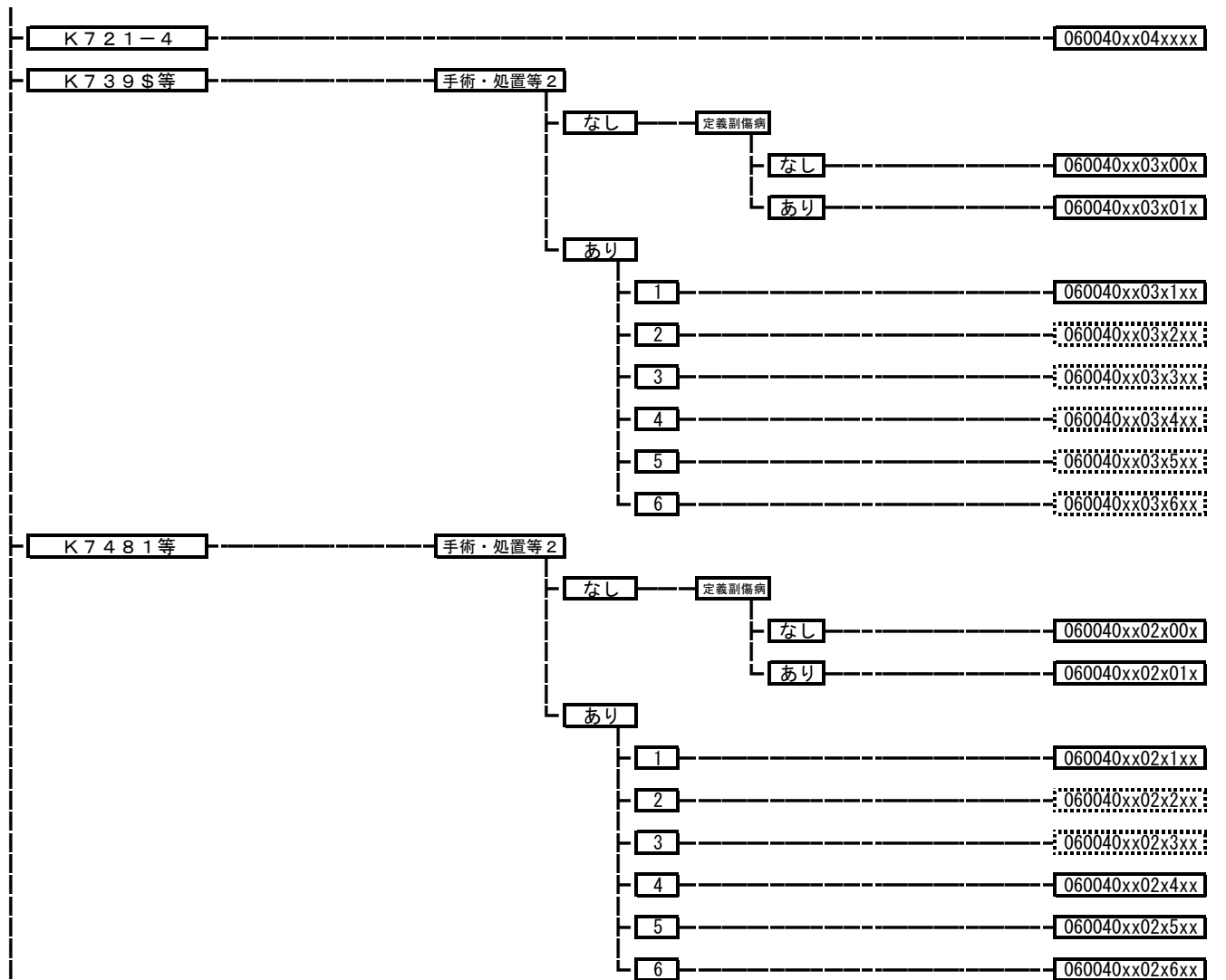

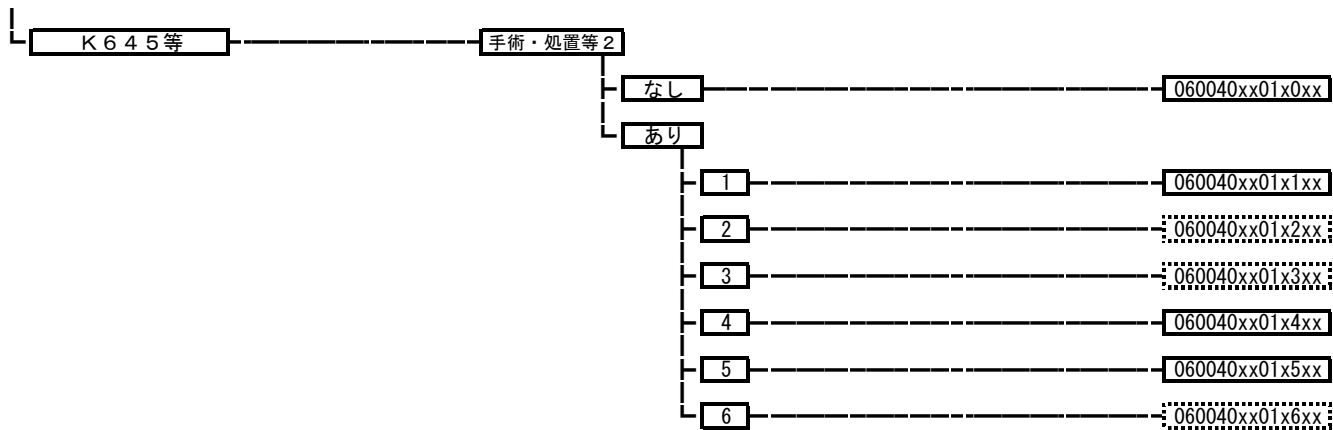



060050 肝・肝内胆管の悪性腫瘍（続発性を含む。）

手術・処置等 2  
 1: 人工呼吸など  
 2: 放射線療法  
 3: 化学療法ありかつ放射線療法なし

手術

なし

手術・処置等 2

なし

定義副傷病

なし

060050xx99x00x

あり

060050xx99x01x

あり

1

060050xx99x1xx

2

060050xx99x2xx

3

定義副傷病

なし

060050xx99x30x

あり

060050xx99x31x

あり

その他の手術

手術・処置等 2

なし

060050xx97x0xx

あり

1

060050xx97x1xx

2

060050xx97x2xx

3

定義副傷病

なし

060050xx97x30x

あり

060050xx97x31x

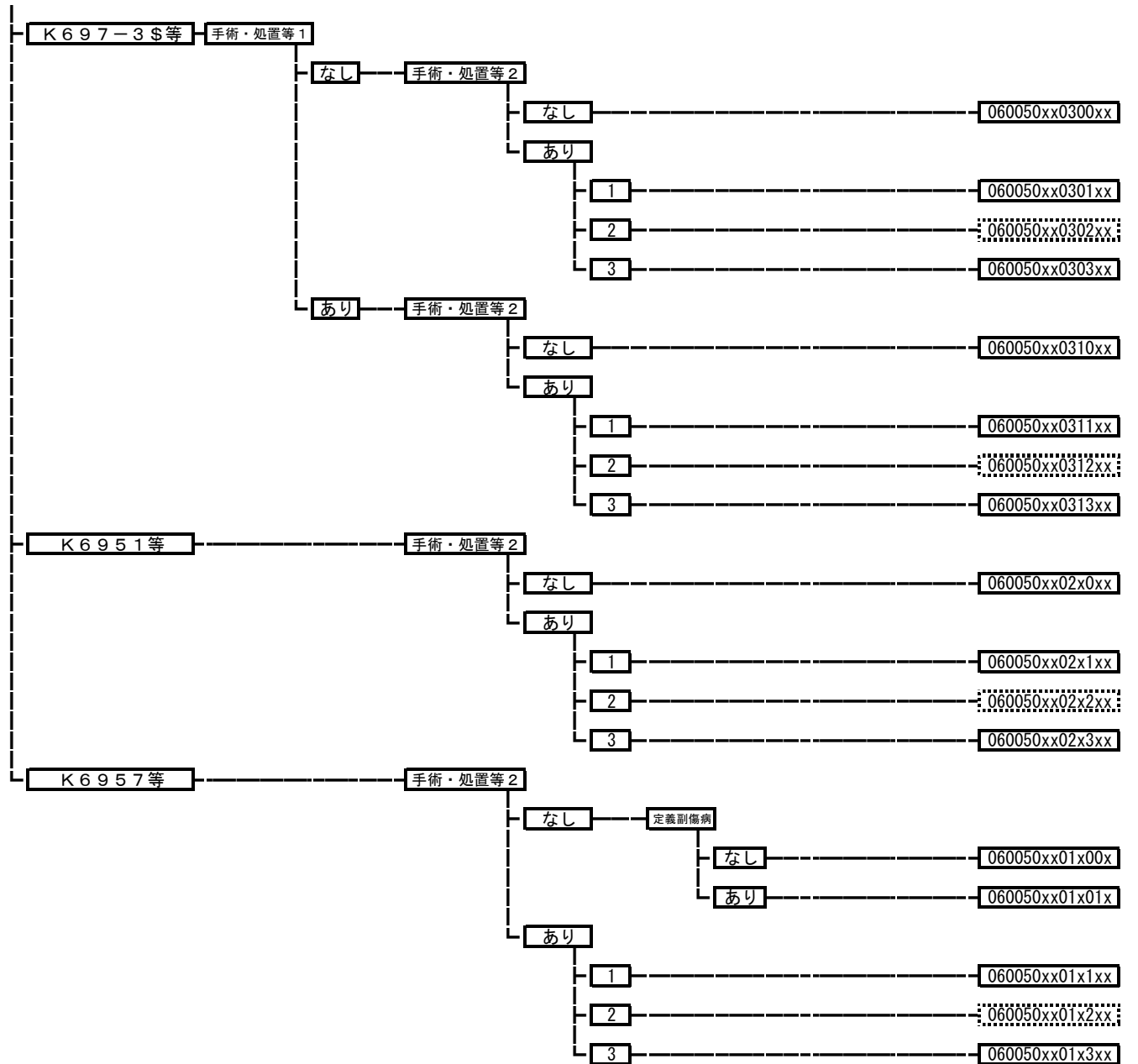

060060 胆嚢、肝外胆管の悪性腫瘍

手術・処置等 2  
1: 人工呼吸など  
2: 放射線療法  
3: 化学療法ありかつ放射線療法なし

手術

なし

手術・処置等 2

なし

060060xx99x0xx

あり

1

060060xx99x1xx

2

060060xx99x2xx

3

定義副傷病

なし

060060xx99x30x

あり

060060xx99x31x

あり

その他の手術

手術・処置等 1

なし

手術・処置等 2

なし

060060xx9700xx

あり

1

060060xx9701xx

2

060060xx9702xx

3

060060xx9703xx

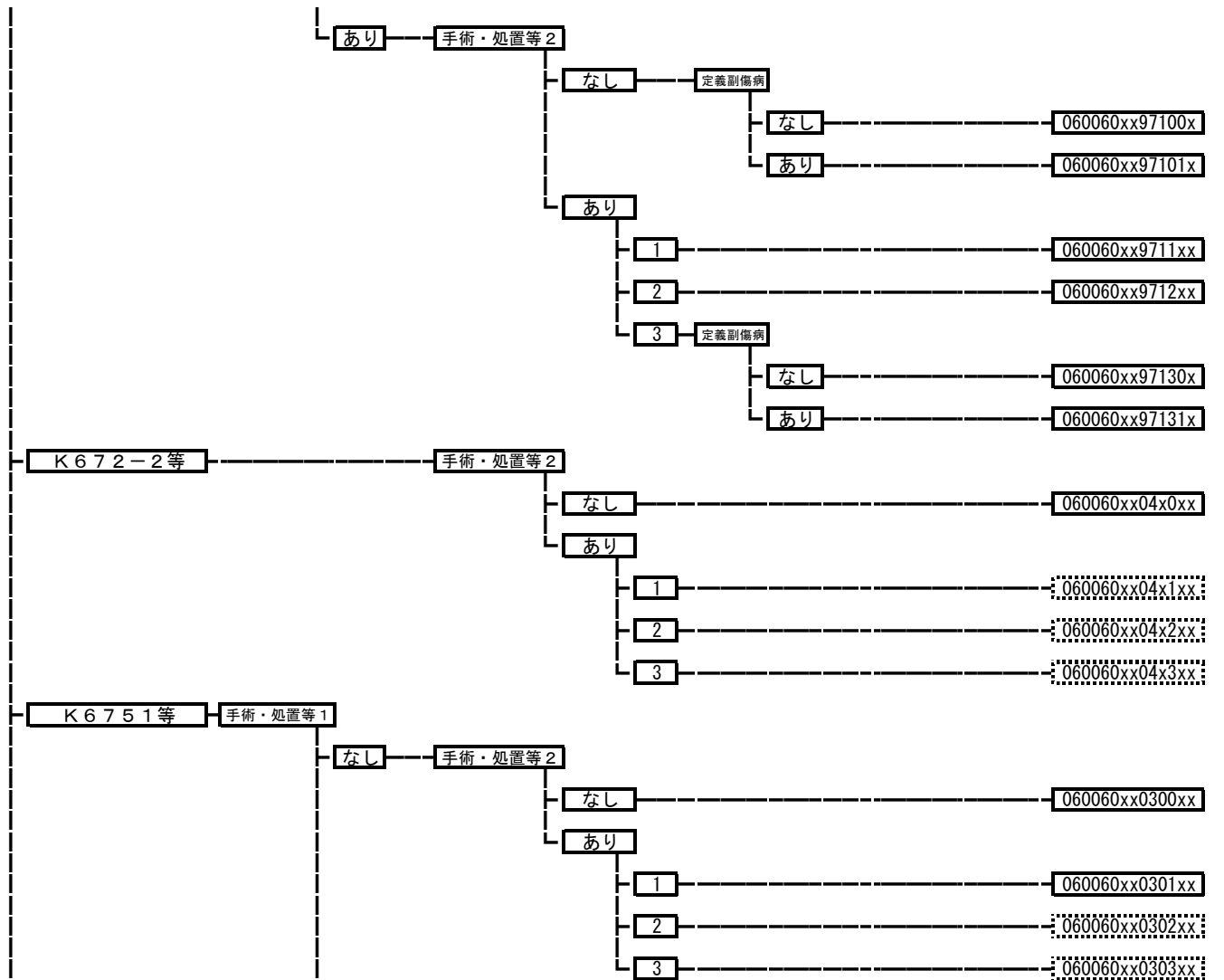

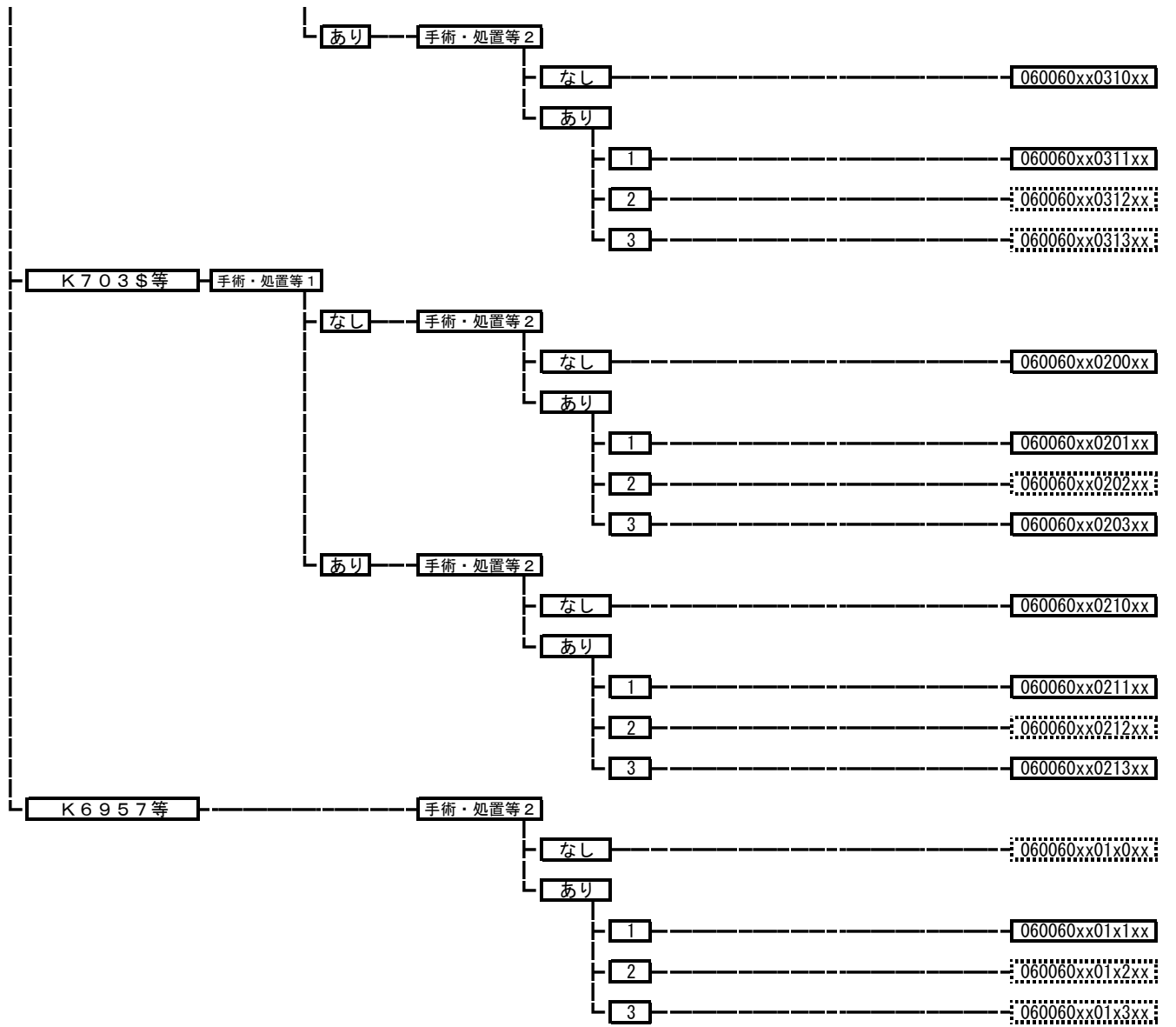

06007x	膵臓、脾臓の腫瘍	
	060071	膵臓の腫瘍
	060072	脾臓の腫瘍

手術・処置等 2  
 1: 人工呼吸など  
 2: 化学療法なしかつ放射線療法あり  
 3: 化学療法ありかつ放射線療法あり  
 4: 化学療法ありかつ放射線療法なし  
 5: エベロリムス、スニチニブリンゴ酸  
 6: オクトレオチド酢酸塩徐放性

手術

なし

手術・処置等 2

なし

定義副傷病

なし

06007xxx99x00x

あり

06007xxx99x01x

あり

1

06007xxx99x1xx

2

06007xxx99x2xx

3

06007xxx99x3xx

4

定義副傷病

なし

06007xxx99x40x

あり

06007xxx99x41x

5

06007xxx99x5xx

6

06007xxx99x6xx

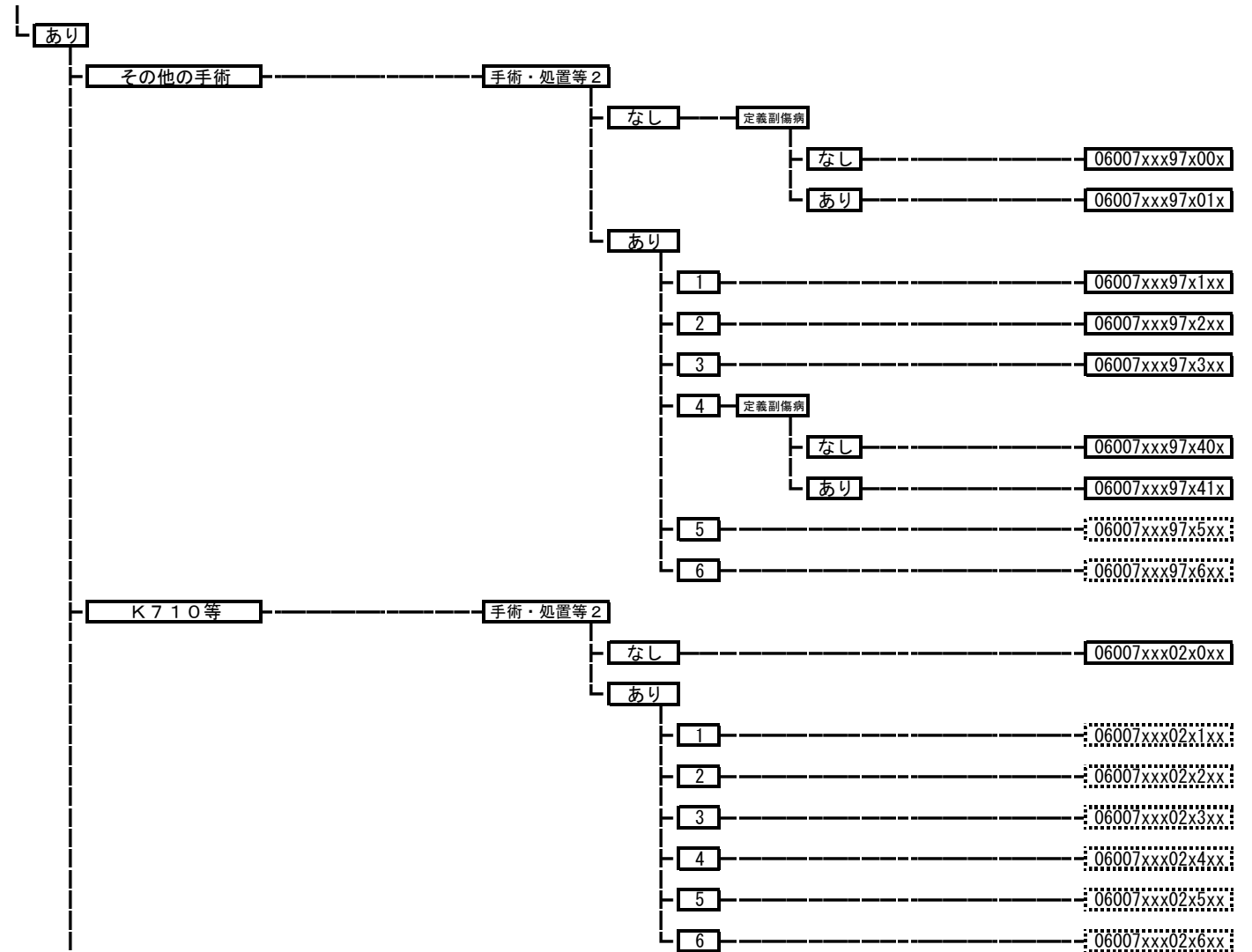

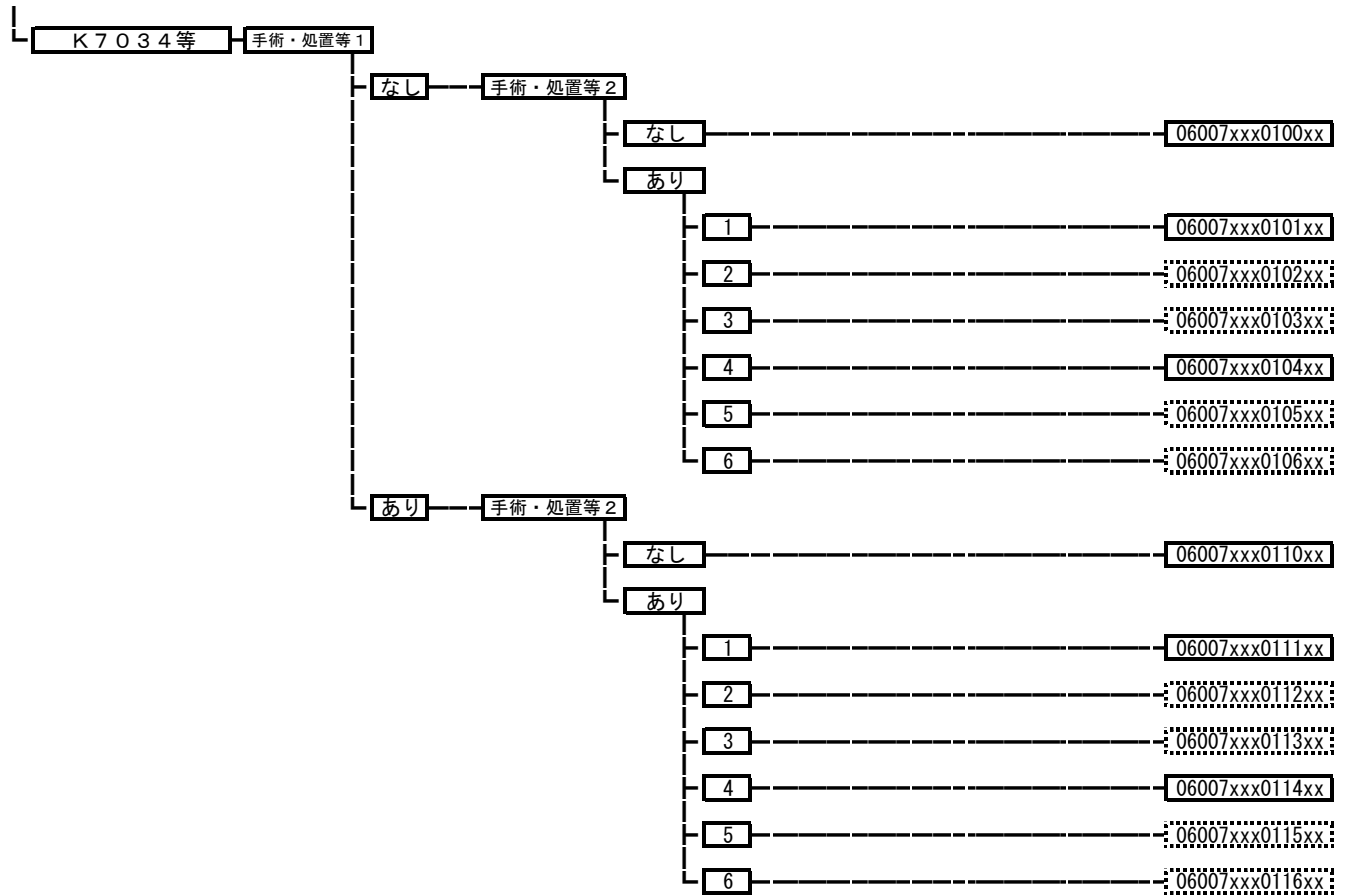

**060080 食道の良性腫瘍**

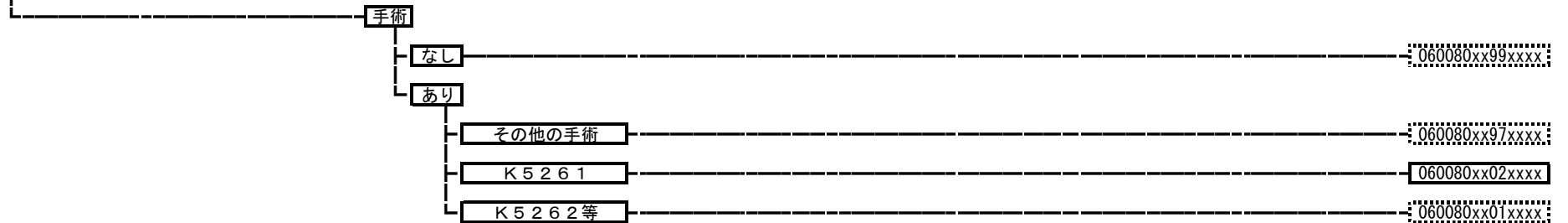



060090 胃の良性腫瘍

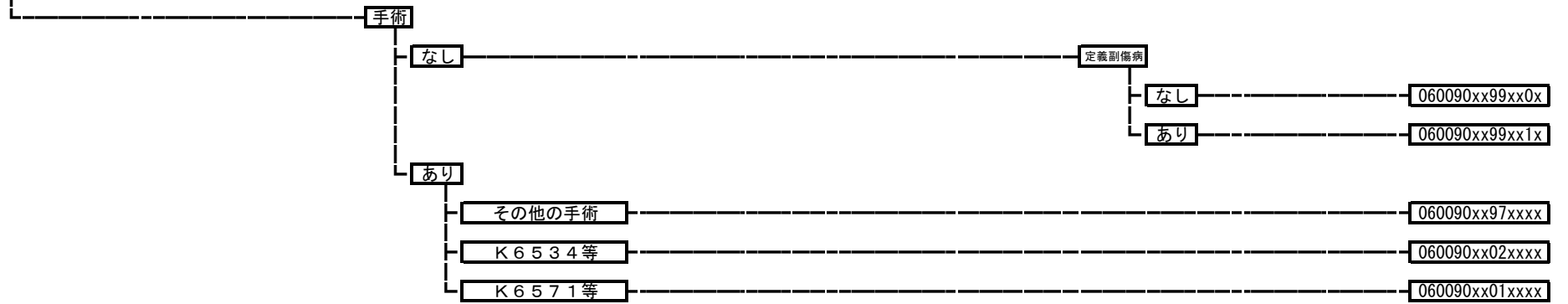

060100 小腸大腸の良性疾患（良性腫瘍を含む。）

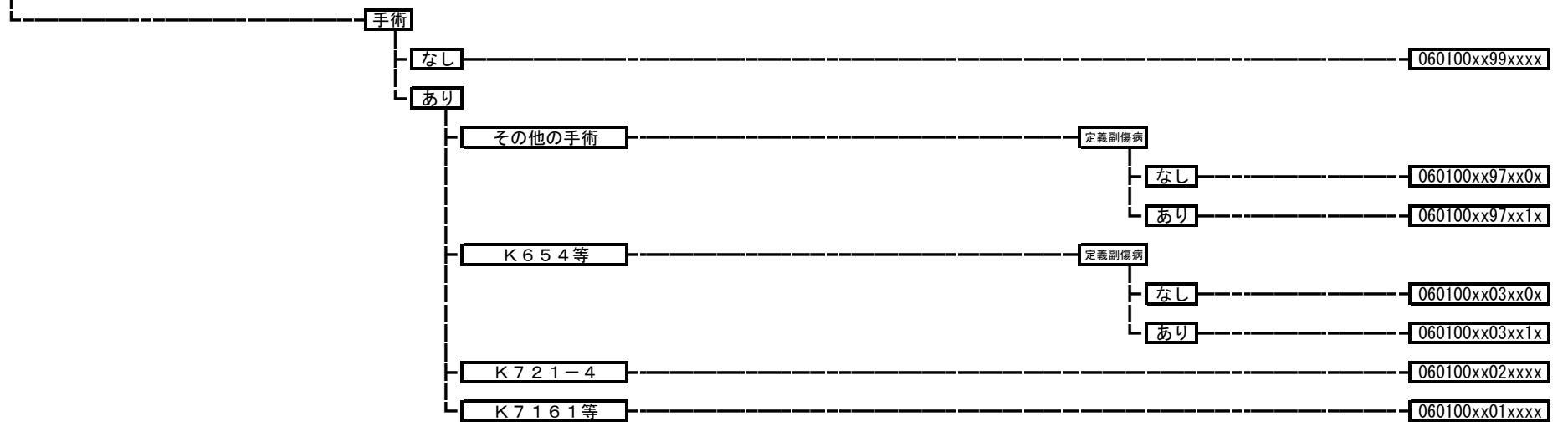

060102 穿孔または膿瘍を伴わない憩室性疾患

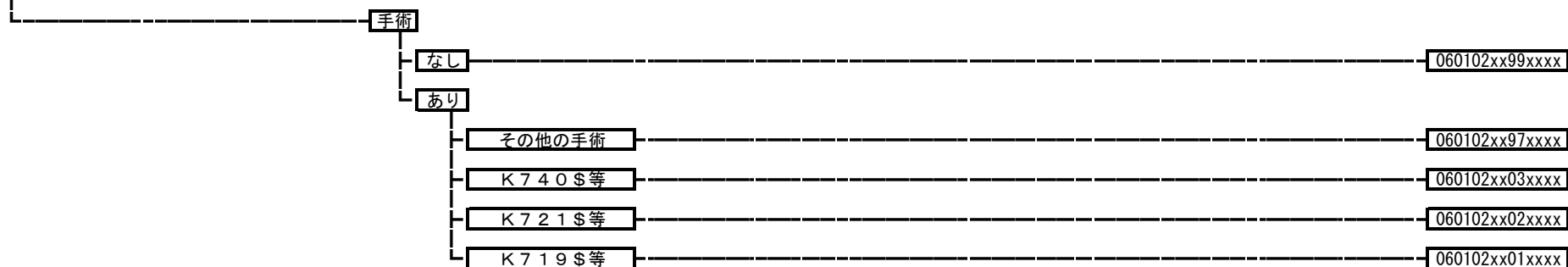

060110 肝の良性腫瘍

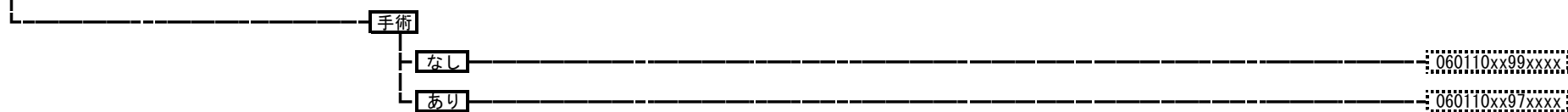

060130 食道、胃、十二指腸、他腸の炎症（その他良性疾患）

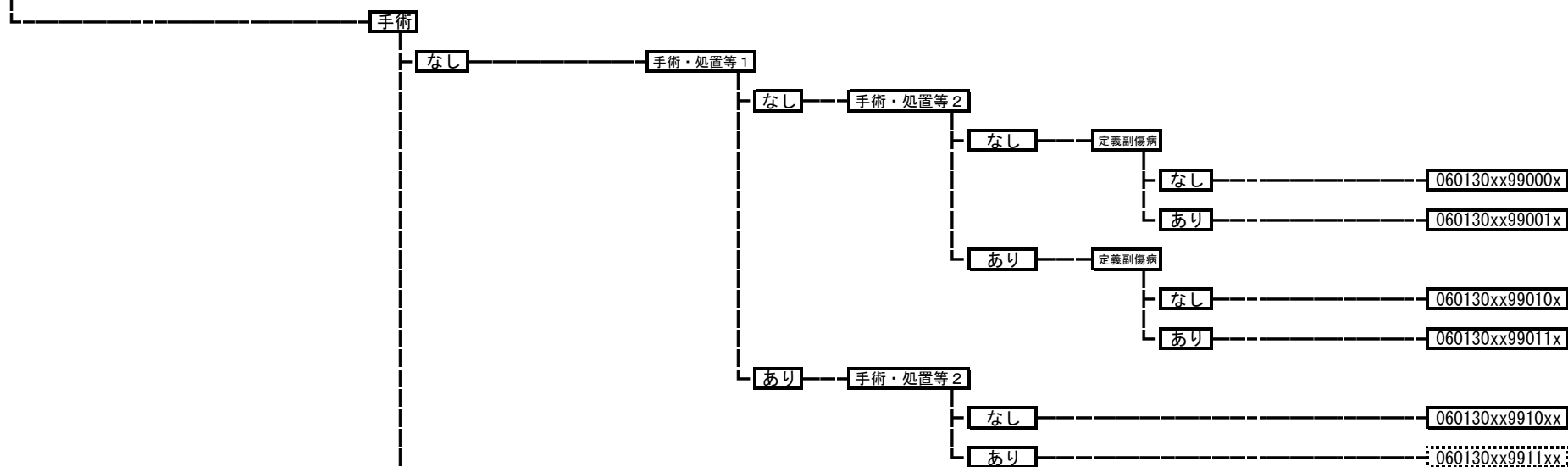

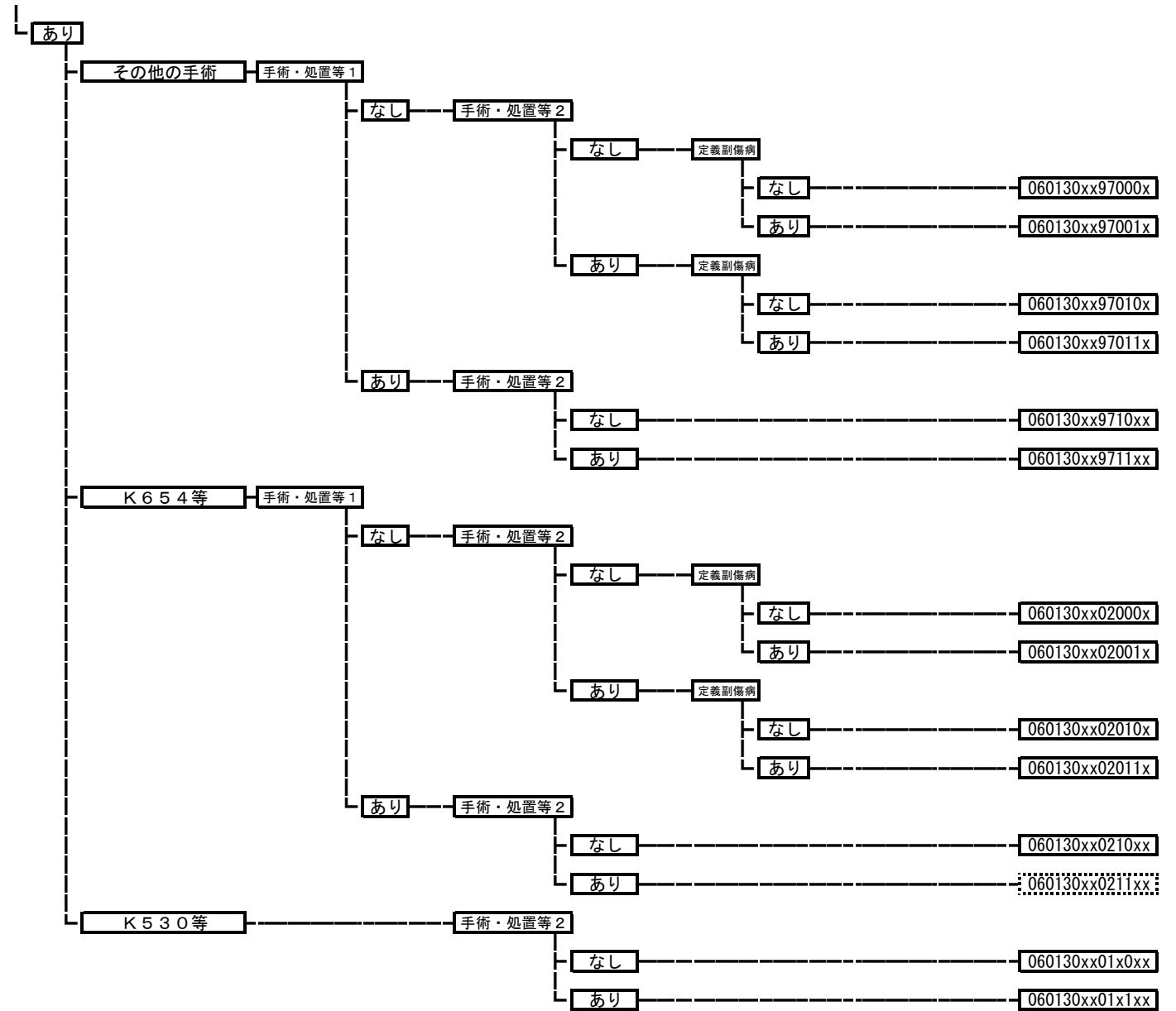

060140 胃十二指腸潰瘍、胃憩室症、幽門狭窄（穿孔を伴わないもの）

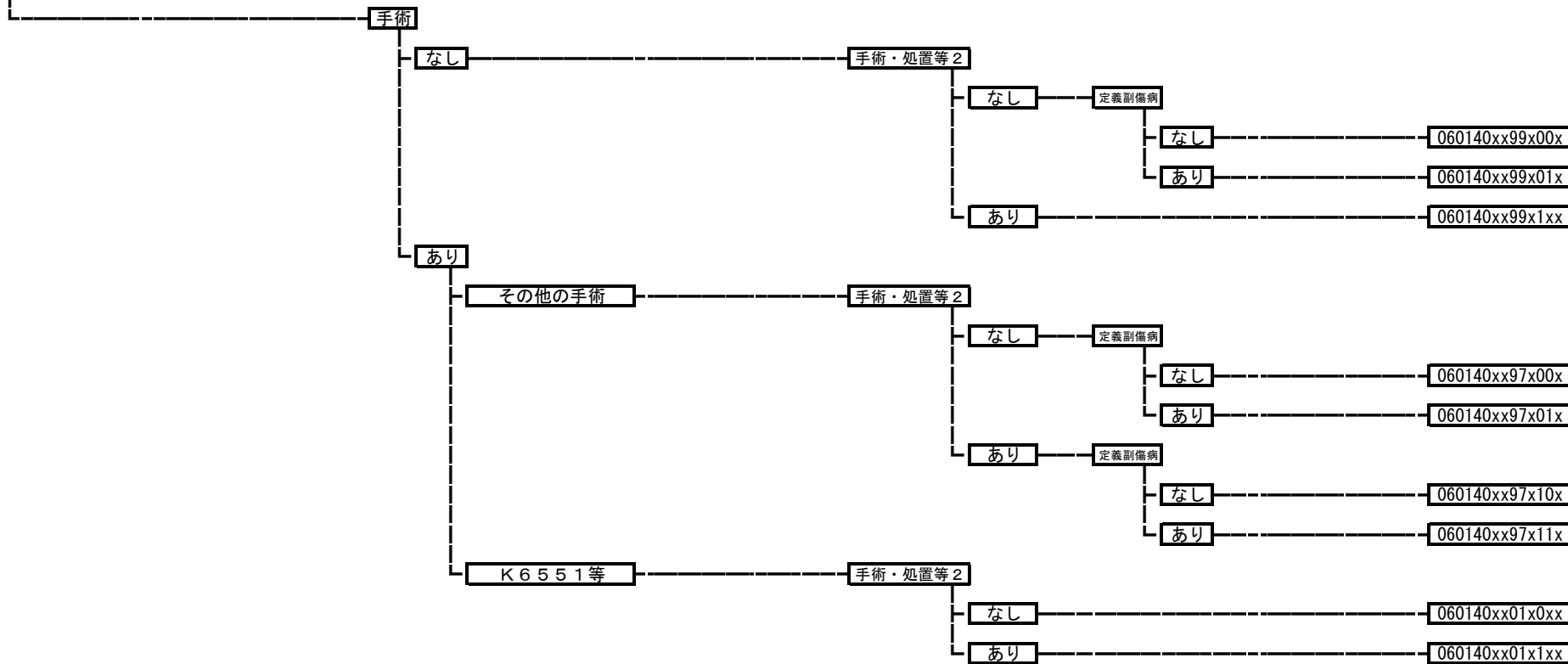

060141 胃十二指腸潰瘍、胃憩室症、幽門狭窄（穿孔を伴うもの）

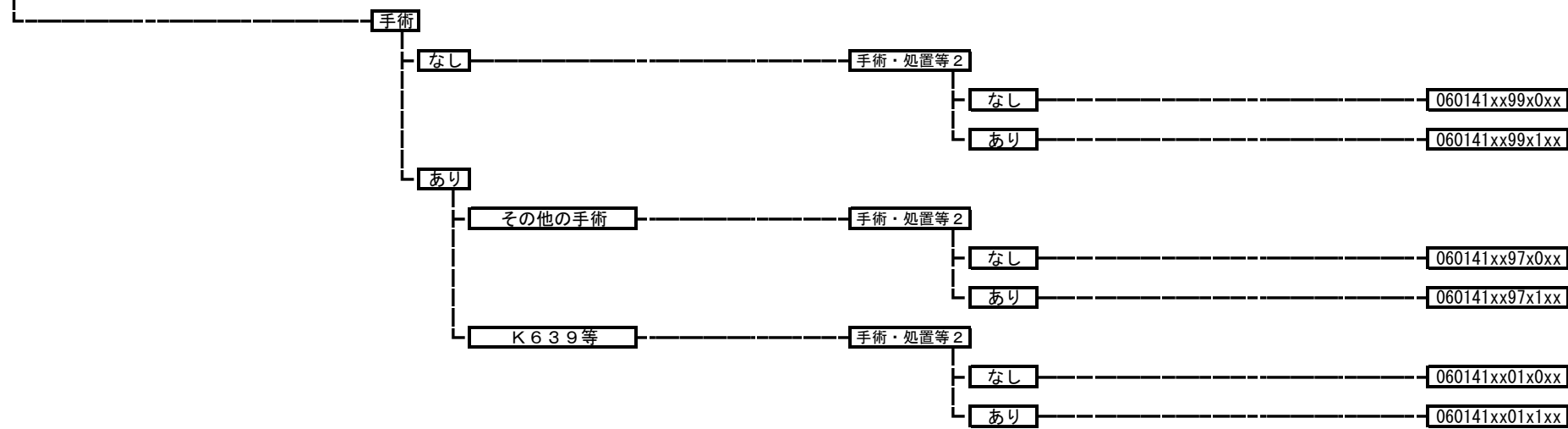

060150 虫垂炎

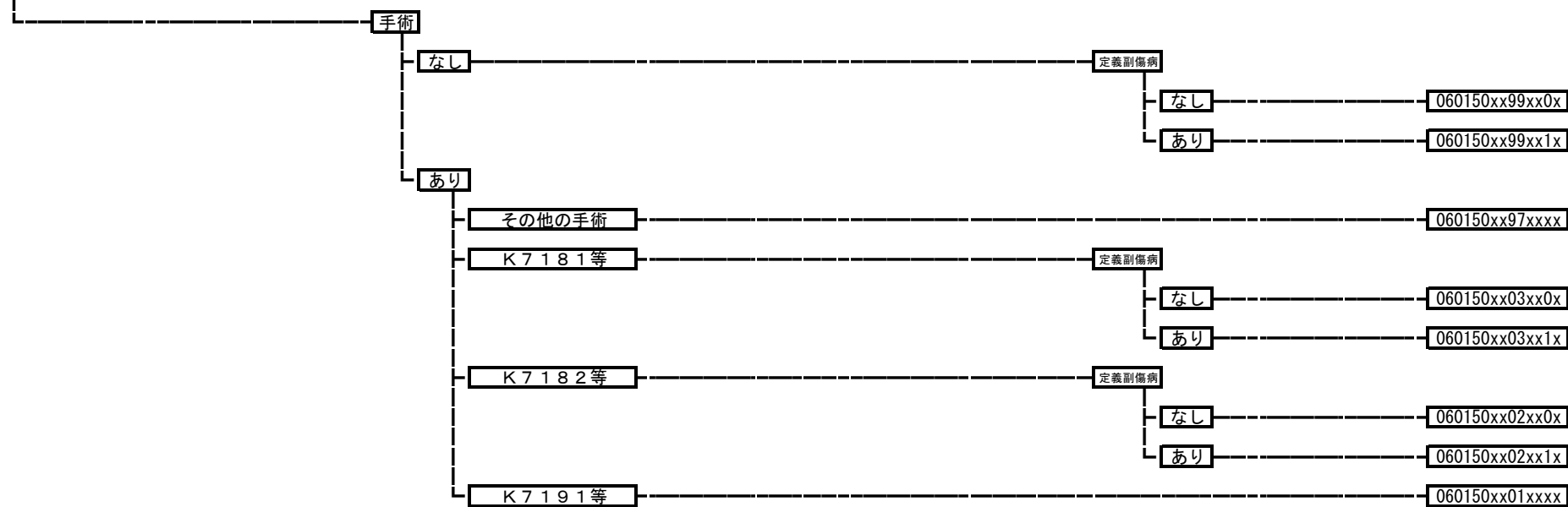

060160 鼠径ヘルニア

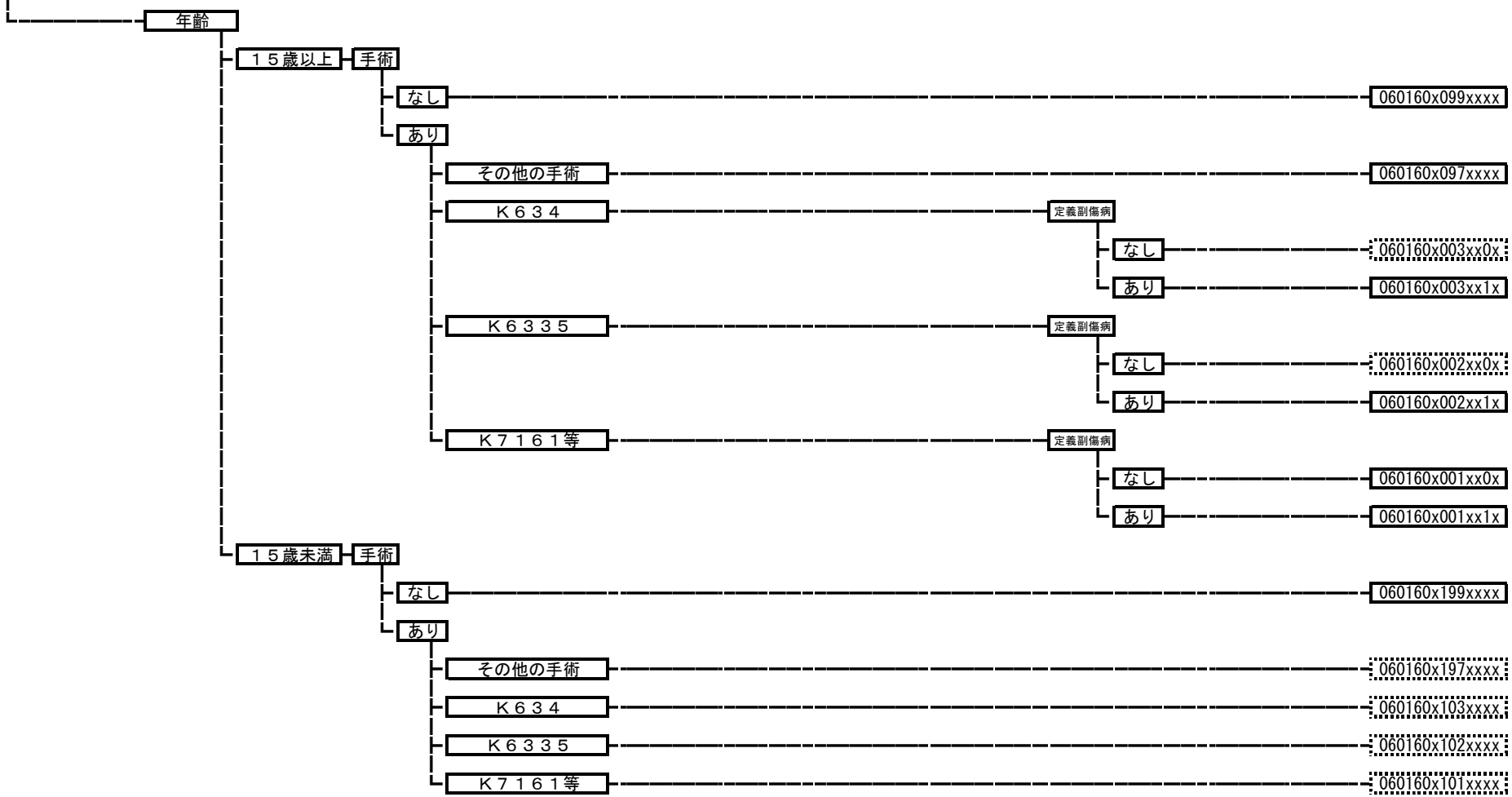

060170 閉塞、壊疽のない腹腔のヘルニア

手術

なし

060170xx99xxxx

あり

その他の手術

060170xx97xxxx

K6331等

060170xx02xxxx

K7161

060170xx01xxxx

060180

クローン病等

手術・処置等 2  
1: 人工呼吸、中心静脈注射  
2: アダリムマブ  
3: インフリキシマブ

手術

なし

手術・処置等 2

なし

060180xx99x0xx

あり

1

060180xx99x1xx

2

060180xx99x2xx

3

060180xx99x3xx

あり

その他の手術

手術・処置等 2

なし

060180xx97x0xx

あり

1

060180xx97x1xx

2

060180xx97x2xx

3

060180xx97x3xx

K719\$+K726等

手術・処置等 2

なし

060180xx01x0xx

あり

1

060180xx01x1xx

2

060180xx01x2xx

3

060180xx01x3xx



060185 潰瘍性大腸炎

手術・処置等 2  
 1: 人工呼吸、中心静脈注射  
 2: タクロリムス（外用薬を除く。）、アザチオプリン  
 3: 血球成分除去療法  
 4: インフリキシマブ

手術

なし

手術・処置等 2

なし

060185xx99x0xx

あり

1

060185xx99x1xx

2

060185xx99x2xx

3

060185xx99x3xx

4

060185xx99x4xx

あり

その他の手術

手術・処置等 2

なし

060185xx97x0xx

あり

1

060185xx97x1xx

2

060185xx97x2xx

3

060185xx97x3xx

4

060185xx97x4xx

K719\$+K726等

手術・処置等 2

なし

060185xx01x0xx

あり

1

060185xx01x1xx

2

060185xx01x2xx

3

060185xx01x3xx

4

060185xx01x4xx

060190 虚血性腸炎

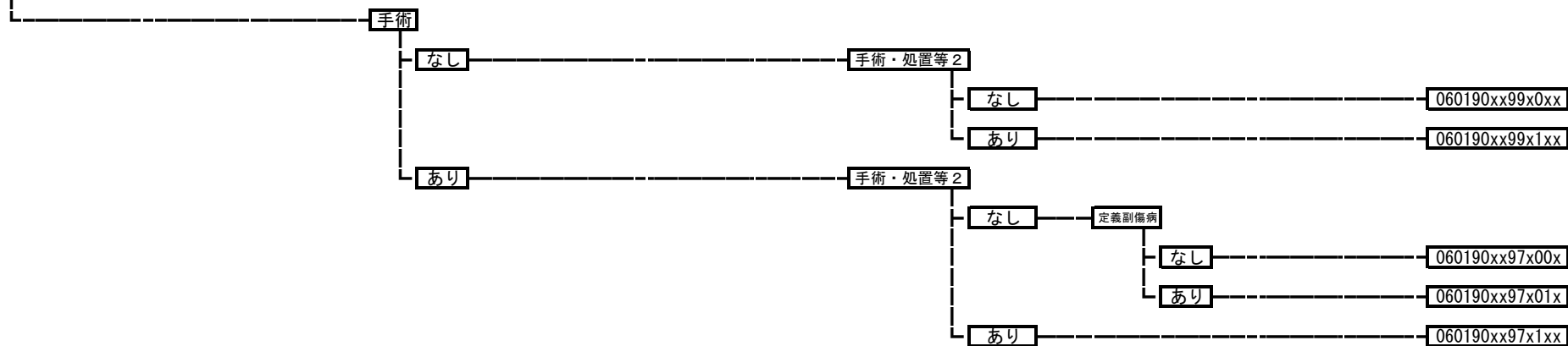

060200 腸重積

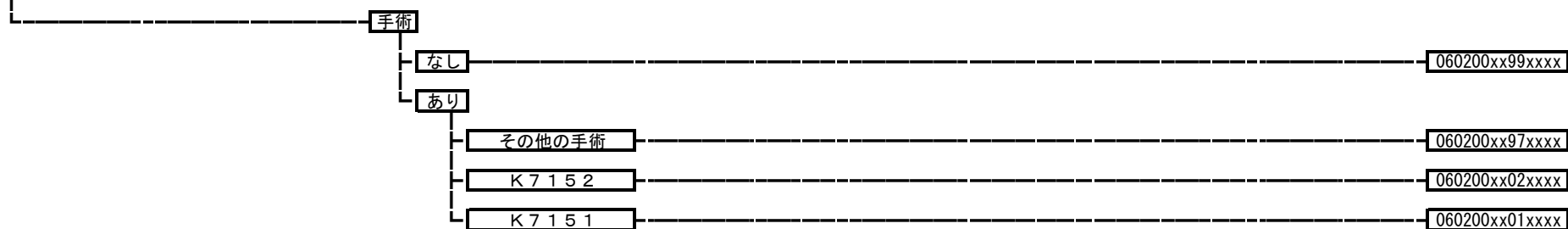

060210 ヘルニアの記載のない腸閉塞

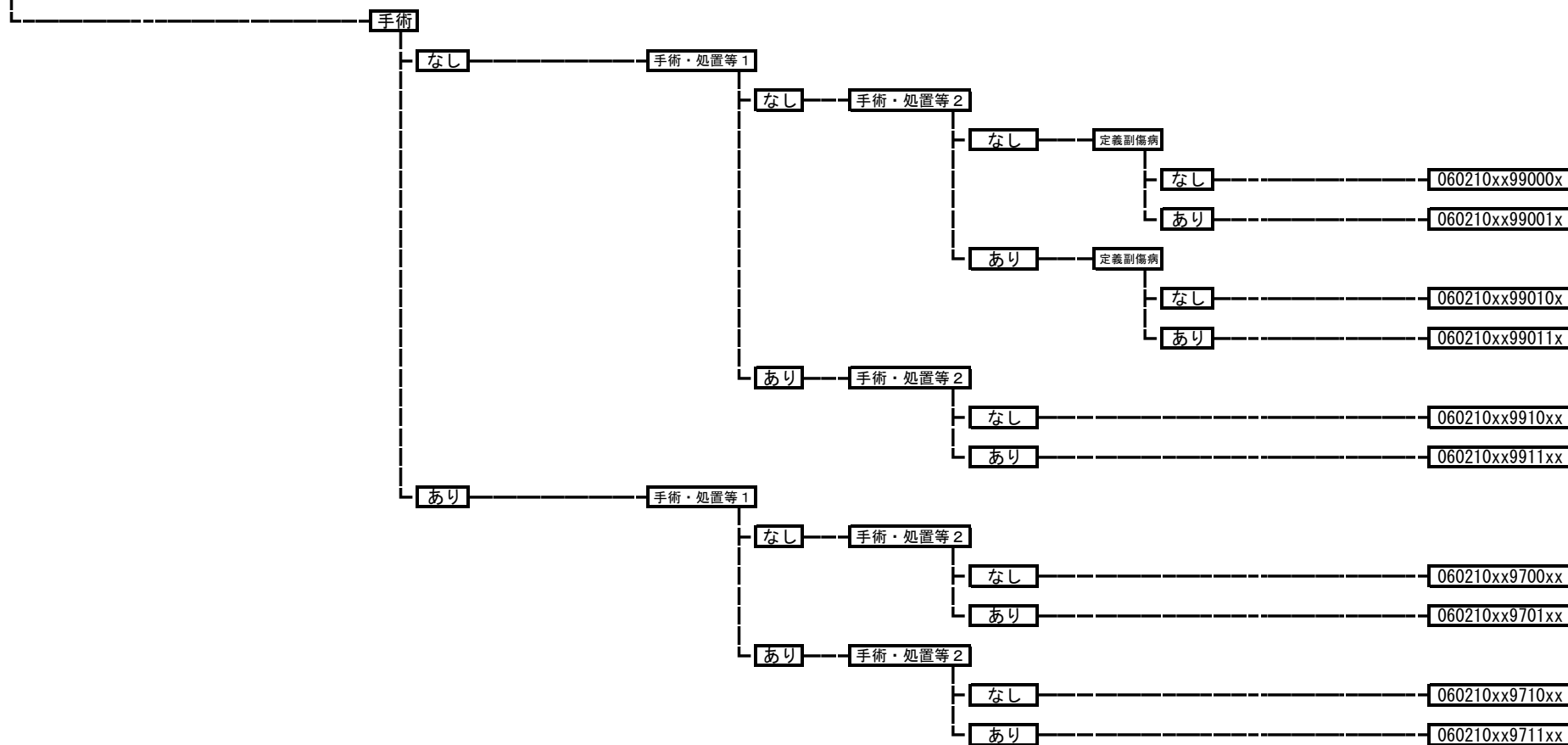

060220 直腸脱、肛門脱

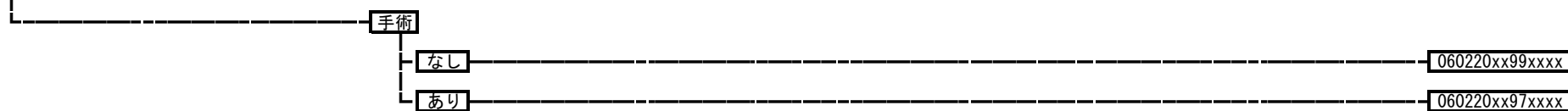

060230 肛門周囲膿瘍

手術

なし

060230xx99xxxx

あり

060230xx97xxxx

060235 痔瘻

手術

なし

060235xx99xxxx

あり

060235xx97xxxx

060240 外痔核

手術

なし

060240xx99xxxx

あり

060240xx97xxxx

060245 内痔核

手術

なし

060245xx99xxxx

あり

060245xx97xxxx

060250 尖圭コンジローム

手術

なし

060250xx99xxxx

あり

060250xx97xxxx

060260 肛門狭窄、肛門裂溝

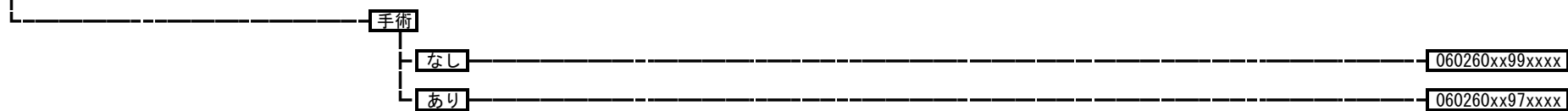

060270 劇症肝炎、急性肝不全、急性肝炎

手術・処置等 2  
1: 人工呼吸など  
4: 血漿交換療法、吸着式血液浄化法

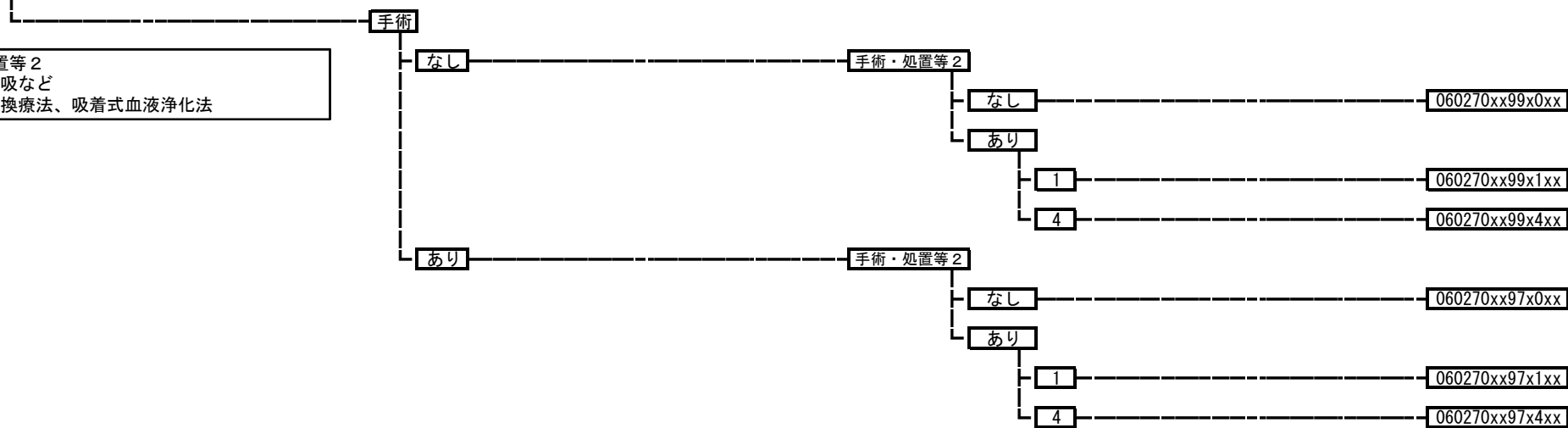

060280 アルコール性肝障害



**060290** 慢性肝炎（慢性C型肝炎を除く。）

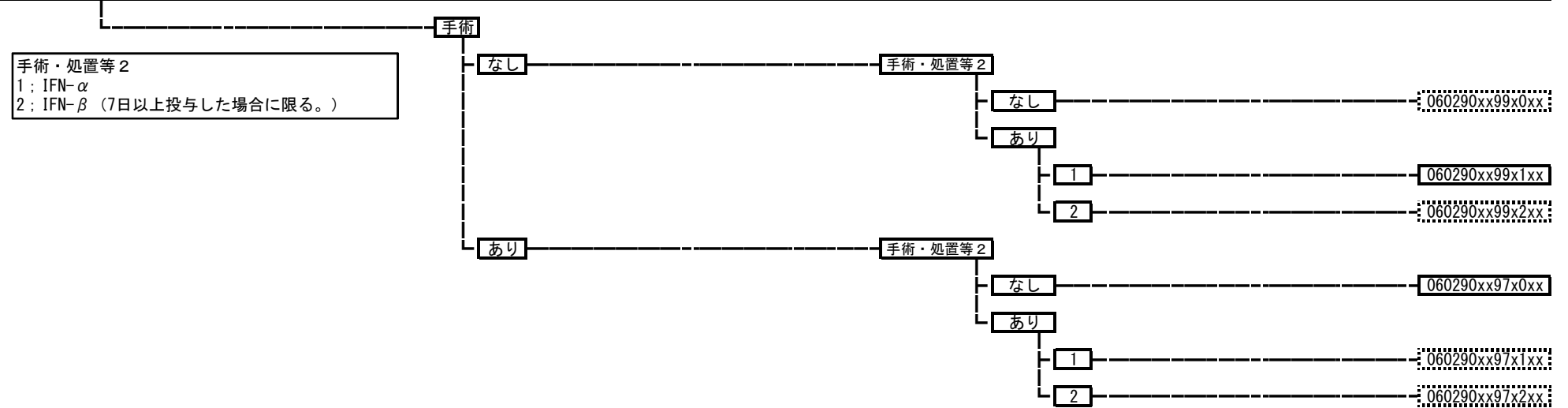

**060295** 慢性C型肝炎

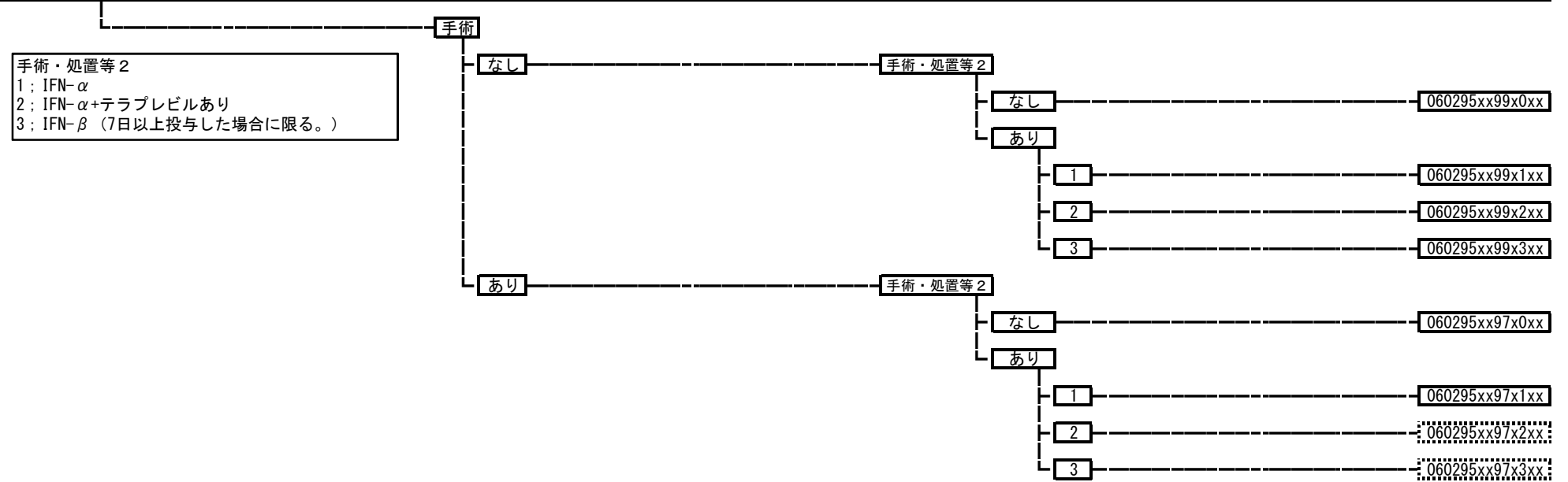

060300 肝硬変（胆汁性肝硬変を含む。）

手術・処置等 2  
1：人工呼吸など  
3：血漿交換療法、吸着式血液浄化法

手術

なし

手術・処置等 2

なし

定義副傷病

なし

060300xx99x00x

あり

060300xx99x01x

あり

1

060300xx99x1xx

3

060300xx99x3xx

あり

その他の手術

手術・処置等 1

なし

手術・処置等 2

なし

定義副傷病

なし

060300xx97000x

あり

060300xx97001x

あり

1

060300xx9701xx

3

060300xx9703xx

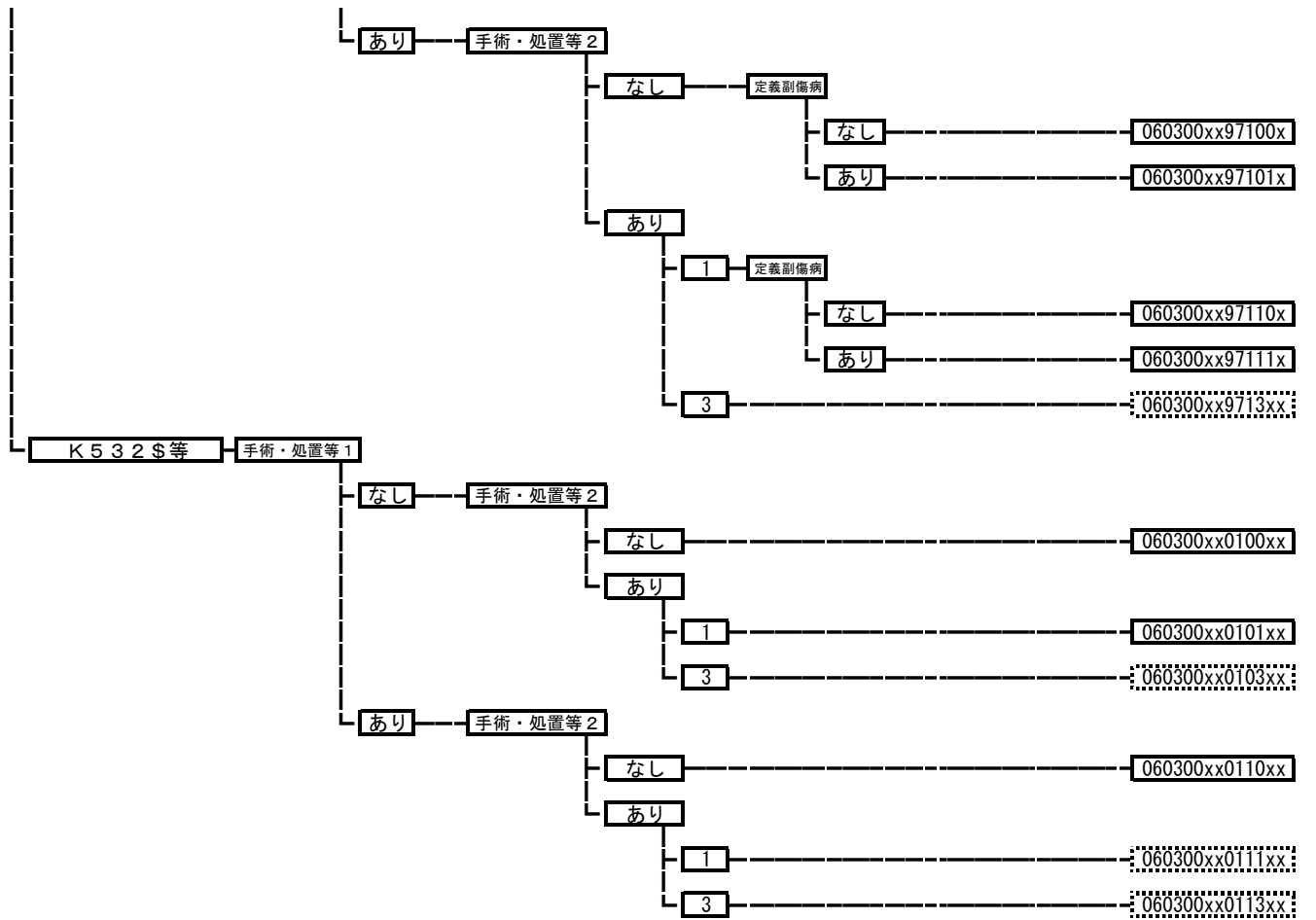

**060310 肝膿瘍（細菌性・寄生虫性疾患を含む。）**

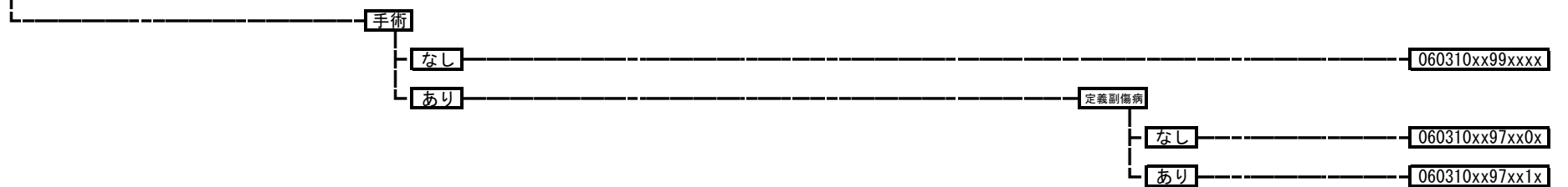



060320 肝嚢胞

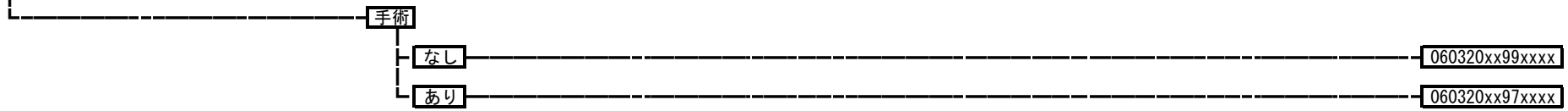

060330 胆嚢疾患 (胆嚢結石など)

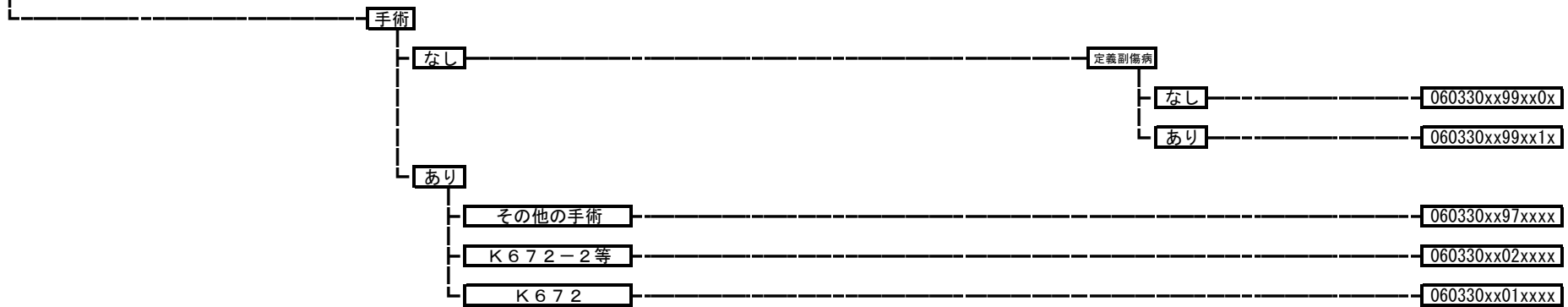

060335 胆嚢水腫、胆嚢炎等

手術

なし

手術・処置等 2

なし

定義副傷病

なし

060335xx99x00x

あり

060335xx99x01x

あり

060335xx99x1xx

あり

その他の手術

手術・処置等 2

なし

060335xx97x0xx

あり

060335xx97x1xx

K 6 7 2 - 2 等

手術・処置等 1

なし

手術・処置等 2

なし

060335xx0200xx

あり

定義副傷病

なし

060335xx02010x

あり

060335xx02011x

あり

手術・処置等 2

なし

060335xx0210xx

あり

060335xx0211xx

K 6 7 2

手術・処置等 1

なし

手術・処置等 2

なし

060335xx0100xx

あり

060335xx0101xx

あり

手術・処置等 2

なし

060335xx0110xx

あり

060335xx0111xx

060340 胆管（肝内外）結石、胆管炎

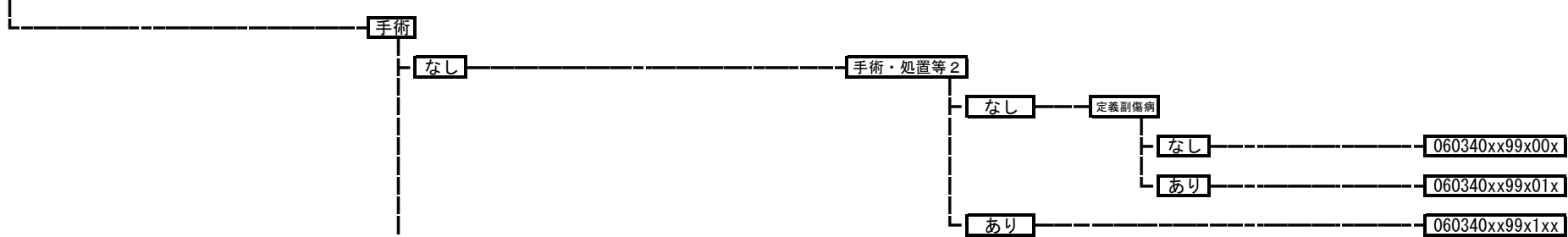

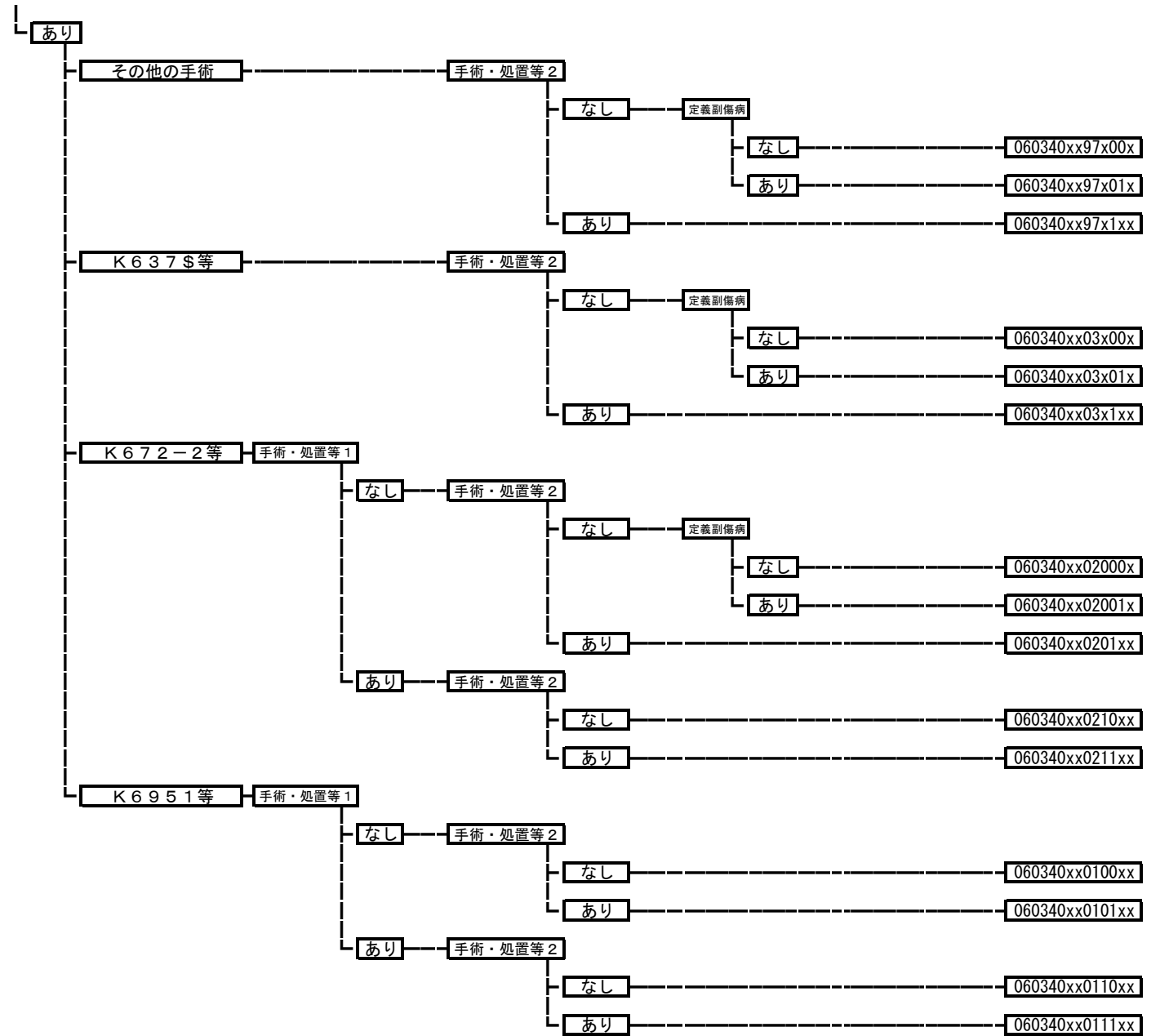

060350 急性膀胱炎

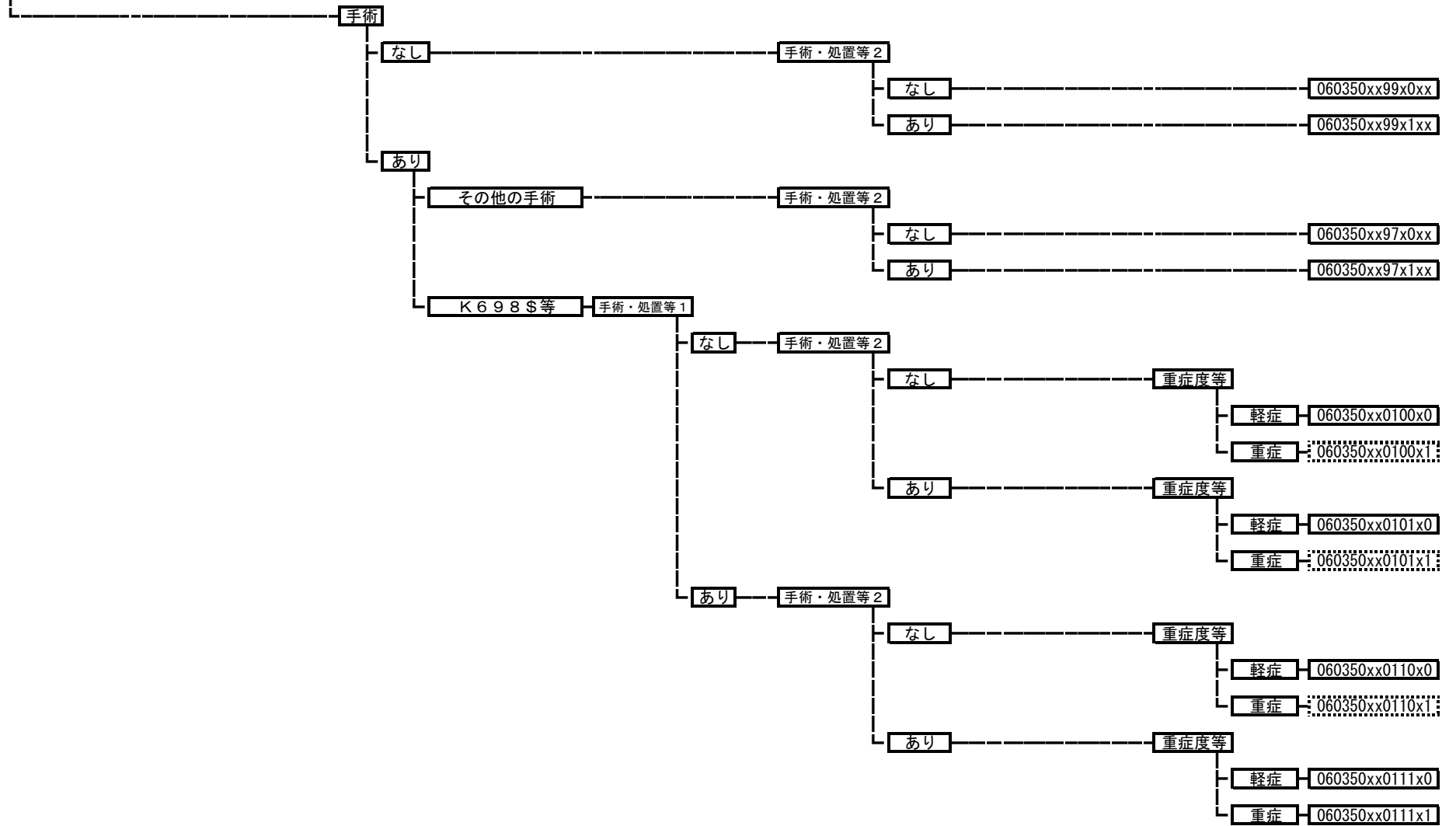

060360 慢性膵炎（膵嚢胞を含む。）

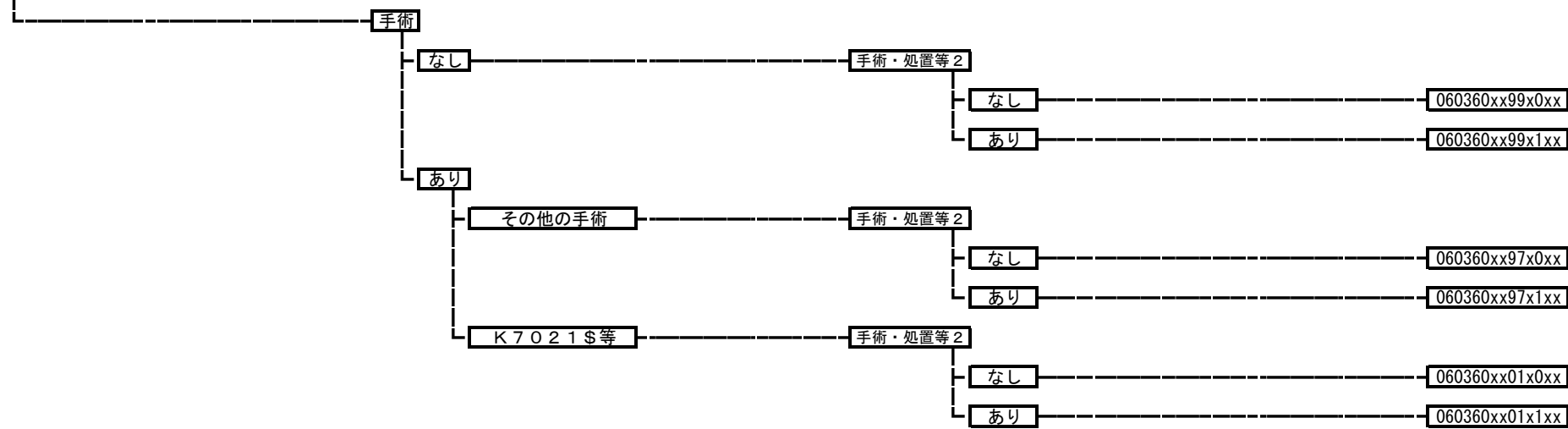

060370 腹膜炎、腹腔内膿瘍（女性器臓器を除く。）

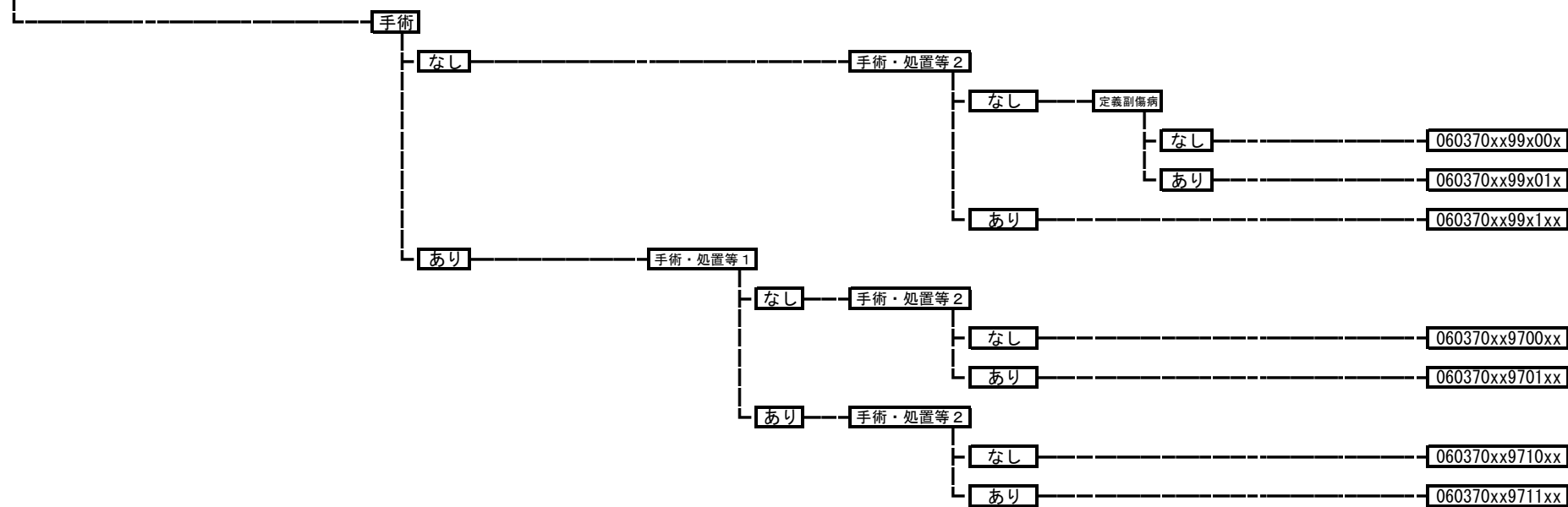

060565 顎変形症

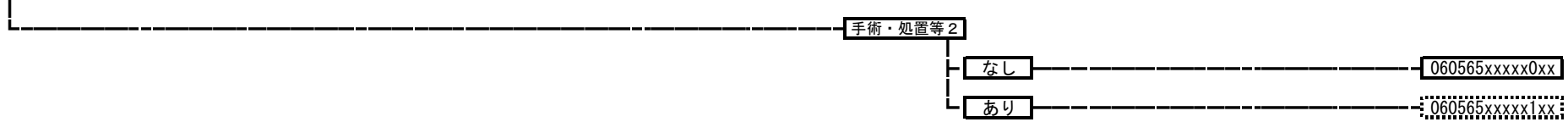

060570 その他の消化管の障害

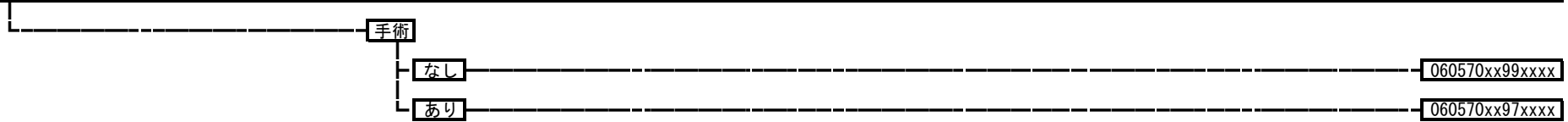

070010 骨軟部の良性腫瘍（脊椎脊髄を除く。）

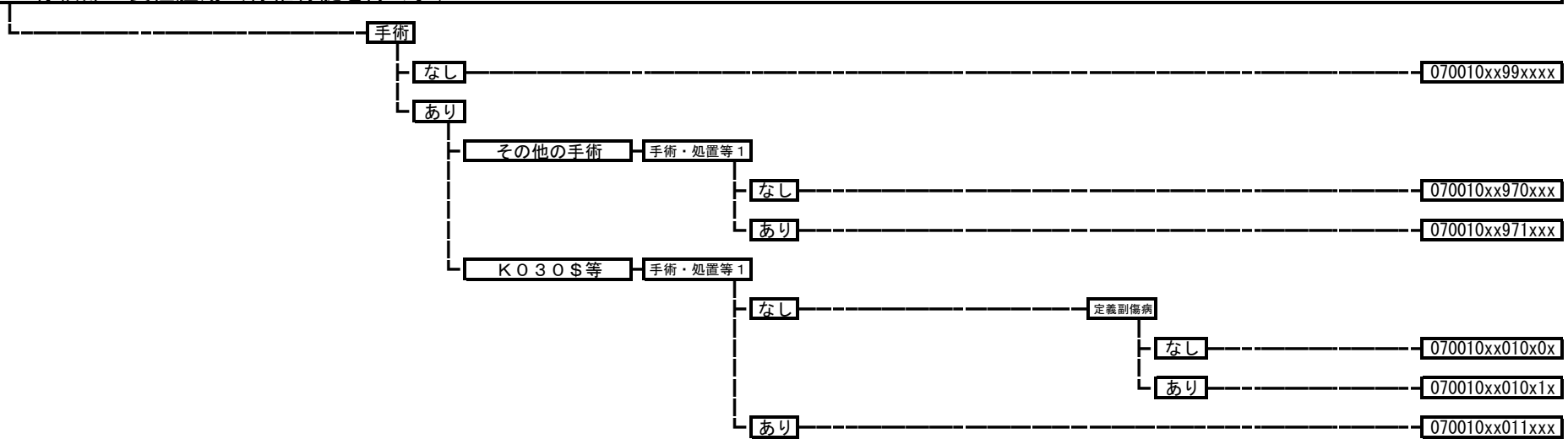

070020 神経の良性腫瘍

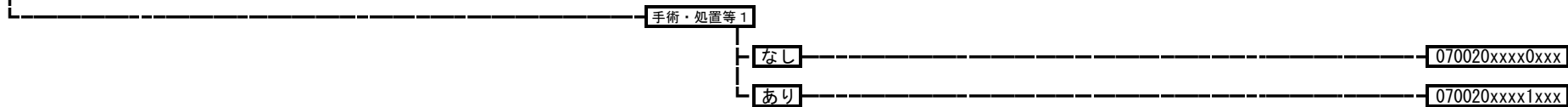

070030 脊椎・脊髄腫瘍



070040 骨の悪性腫瘍（脊椎を除く。）

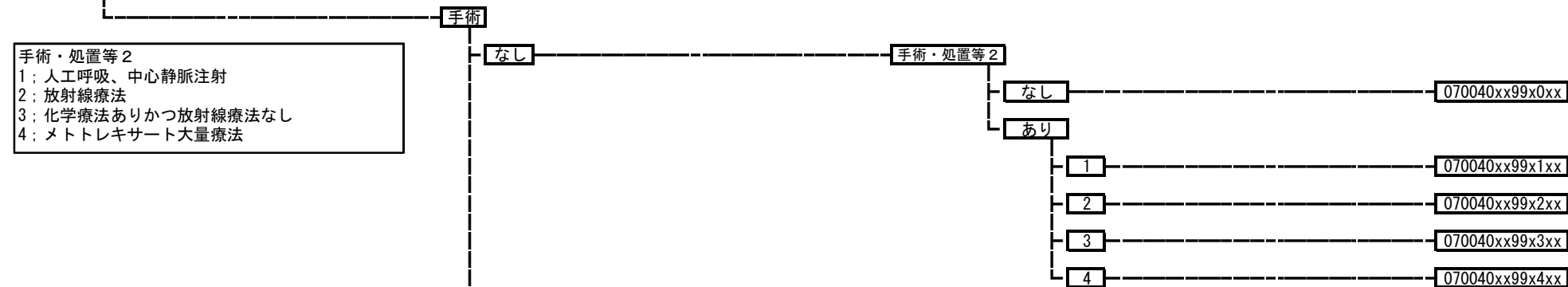



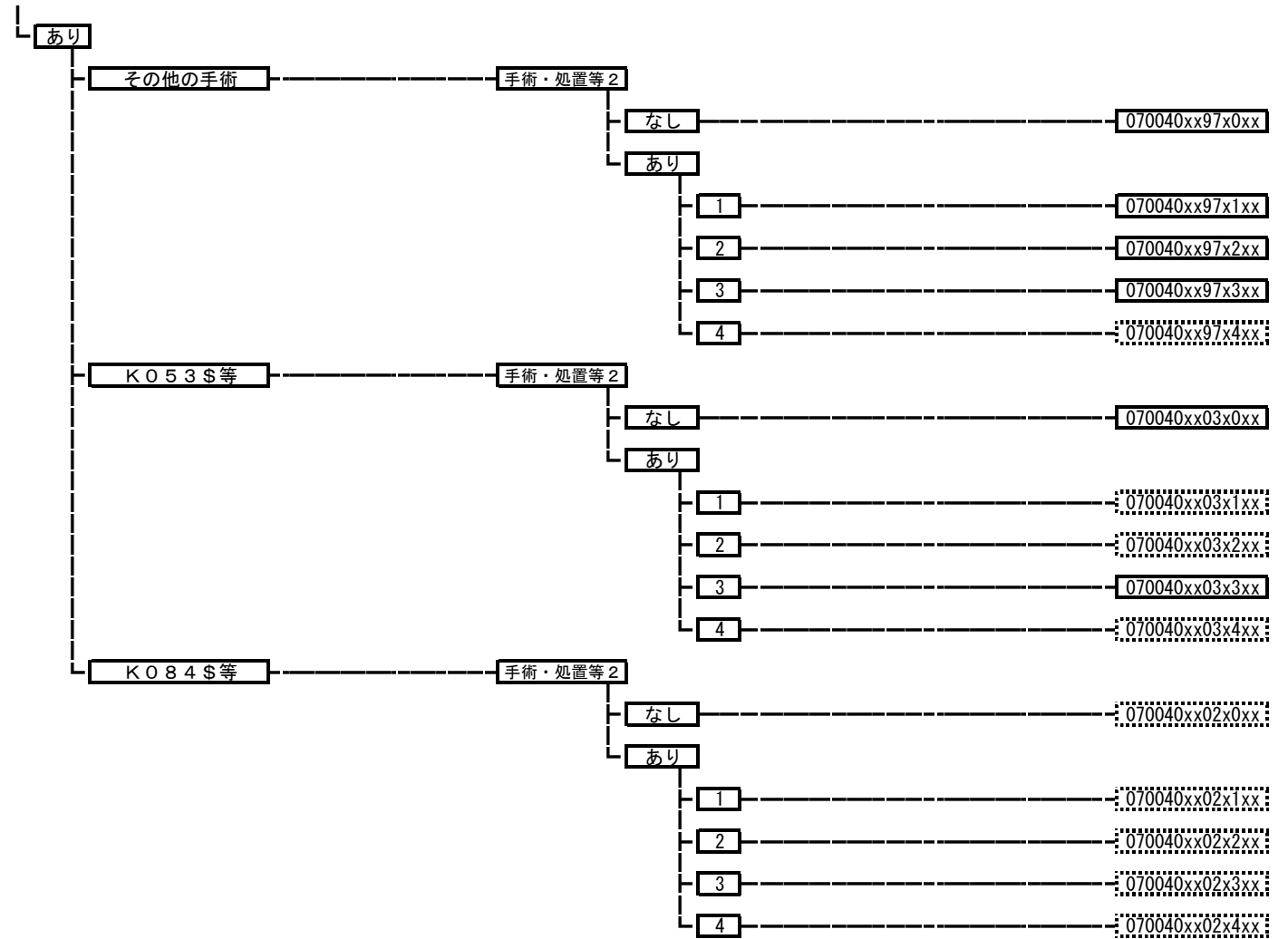

070041 軟部の悪性腫瘍（脊髄を除く。）

手術・処置等 2  
1：人工呼吸、中心静脈注射  
2：放射線療法  
3：化学療法ありかつ放射線療法なし

手術

なし

手術・処置等 2

なし

070041xx99x0xx

あり

1

070041xx99x1xx

2

070041xx99x2xx

3

070041xx99x3xx

あり

その他の手術

手術・処置等 2

なし

070041xx97x0xx

あり

1

070041xx97x1xx

2

070041xx97x2xx

3

070041xx97x3xx

K031\$

手術・処置等 2

なし

070041xx01x0xx

あり

1

070041xx01x1xx

2

070041xx01x2xx

3

070041xx01x3xx

070050 肩関節炎、肩の障害（その他）

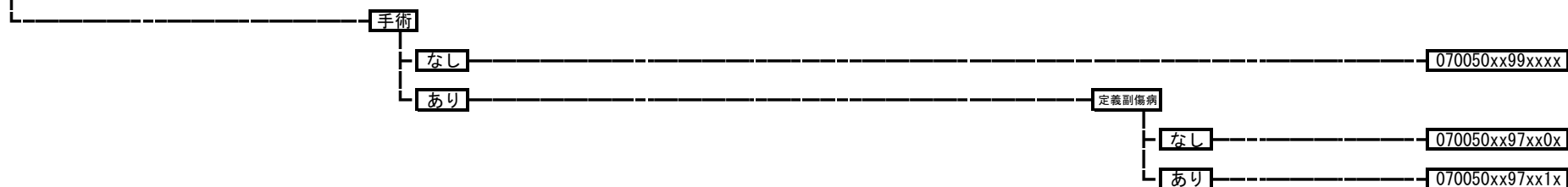

070060 手肘の関節炎



070070 骨髄炎（上肢）

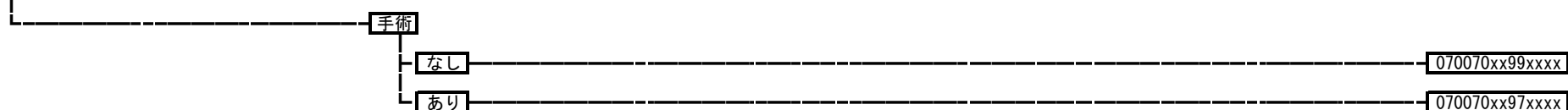

070071 骨髄炎（上肢以外）

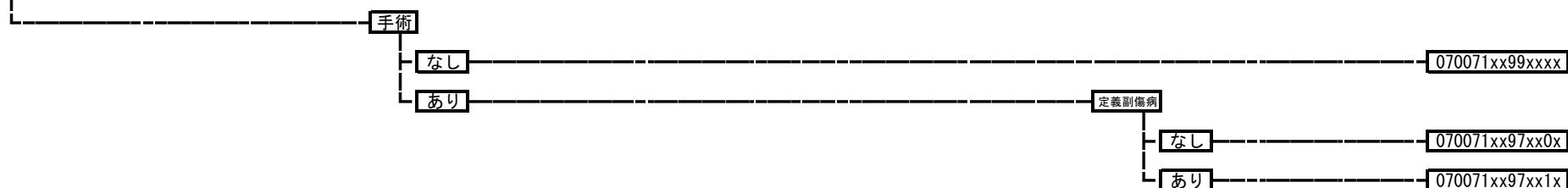

070080 滑膜炎、腱鞘炎、軟骨などの炎症（上肢）

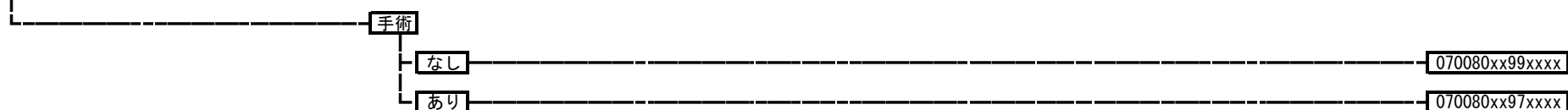

**070085** 滑膜炎、腱鞘炎、軟骨などの炎症（上肢以外）

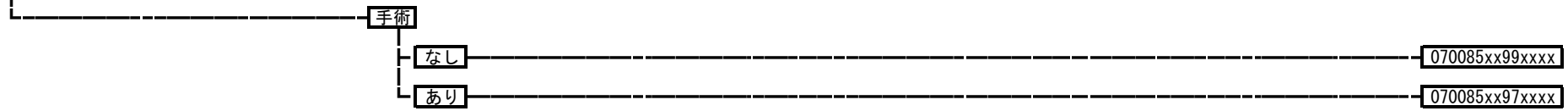

**070090** 筋炎（感染性を含む。）

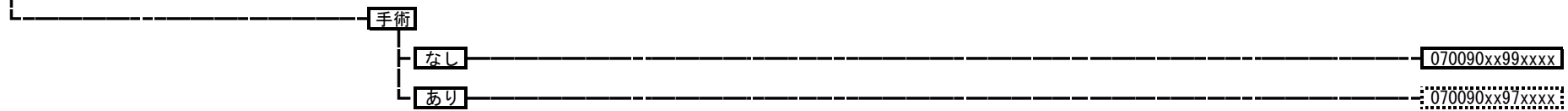

**07010x** 化膿性関節炎（下肢）

- 070101 化膿性・結核性股関節炎
- 070102 化膿性膝関節炎
- 070103 下肢（股関節以外）関節炎

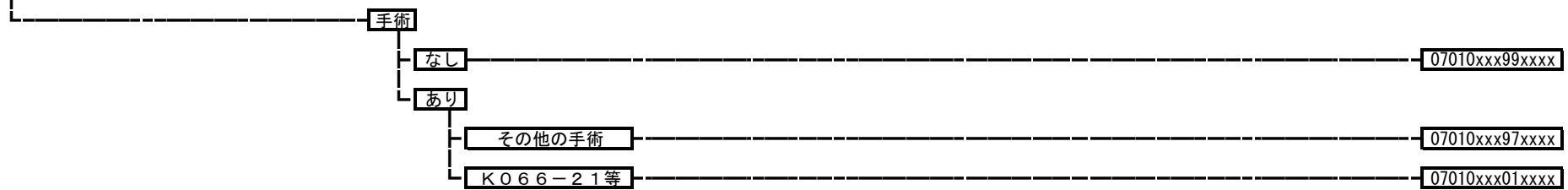

070140 脳性麻痺

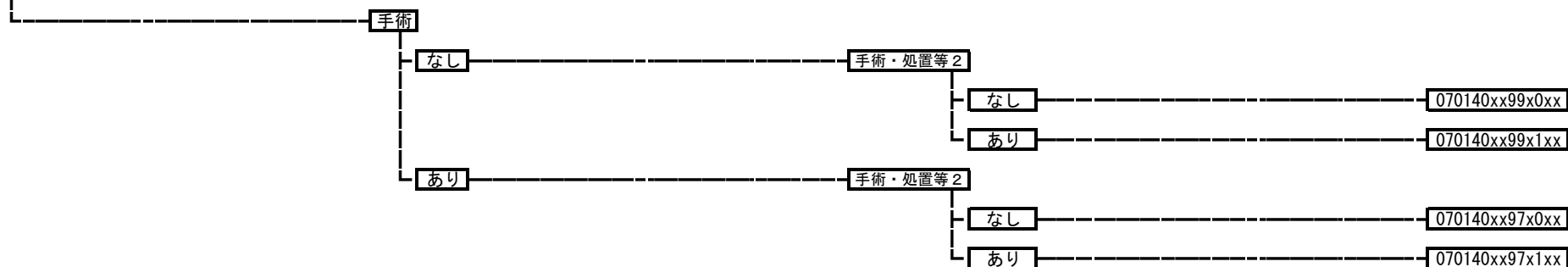

070150 上肢神経障害（胸郭出口症候群を含む。）

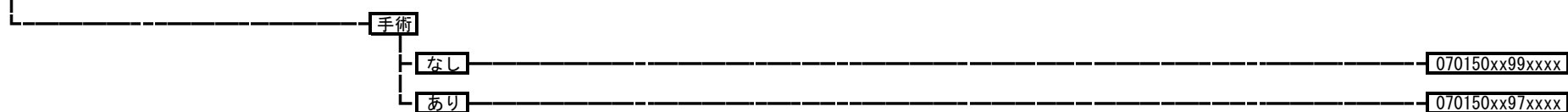

070160 上肢末梢神経麻痺

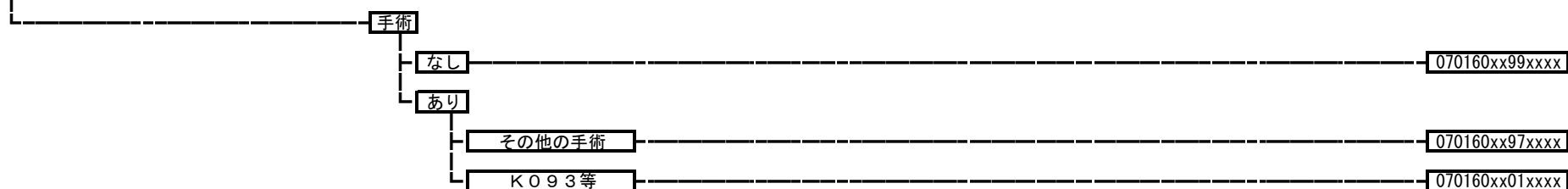

070170 下肢神経疾患

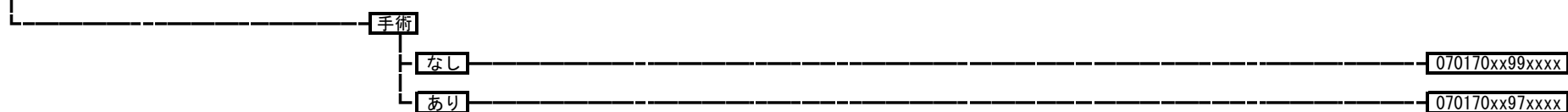

070180 脊椎変形

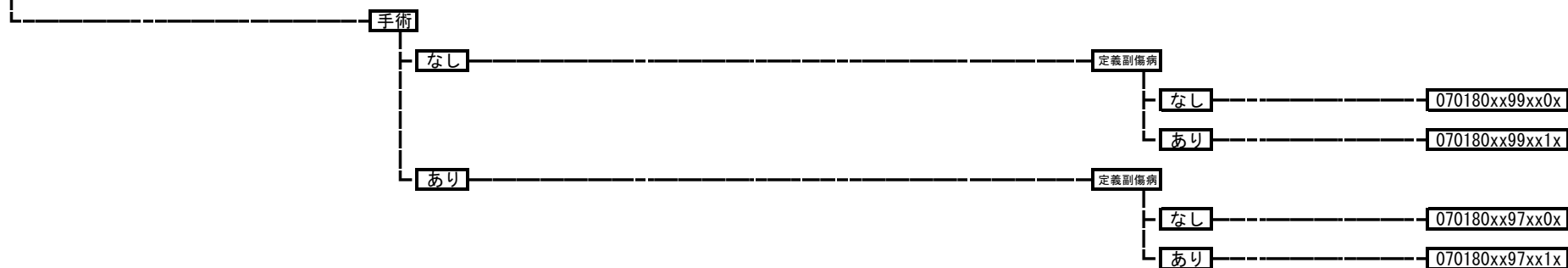

070190 上肢・手の変形（偽関節を除く。）

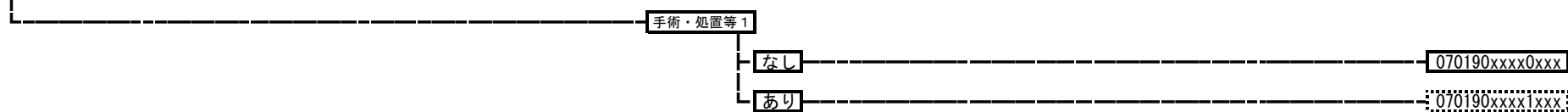

070200 手関節症（変形性を含む。）

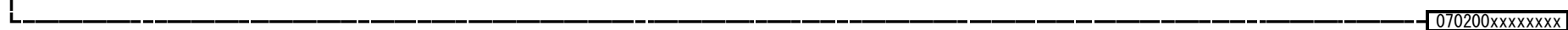

070210 下肢の変形

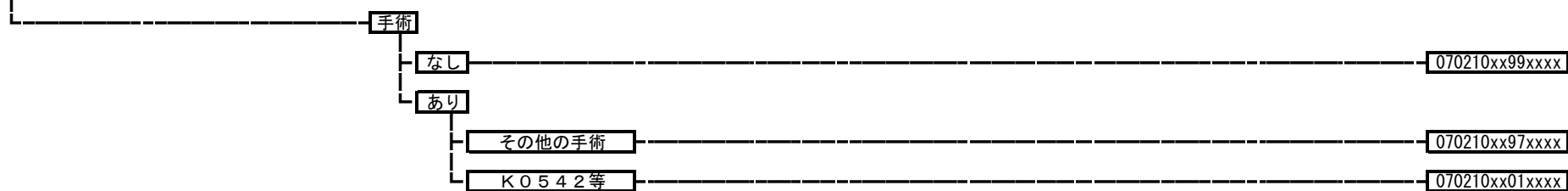

**070230 膝関節症（変形性を含む。）**

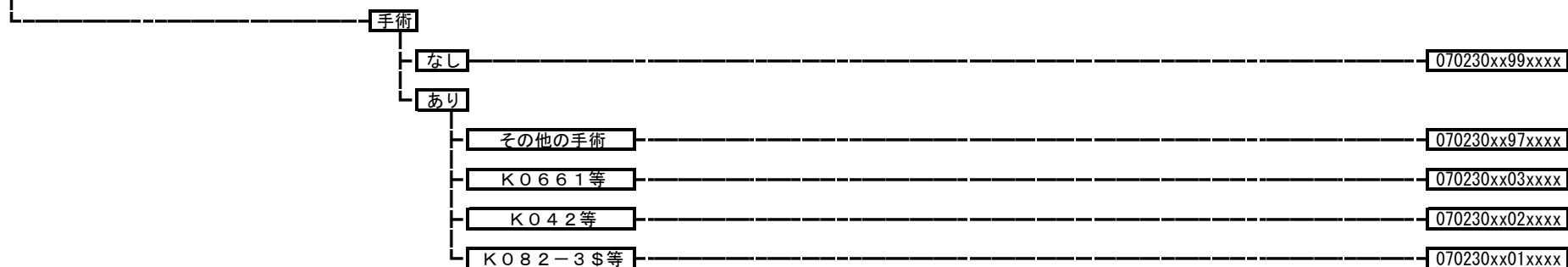

**070240 動揺関節症**

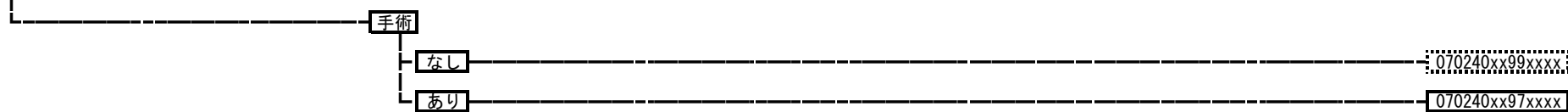

**070250 関節内障、関節内遊離体**

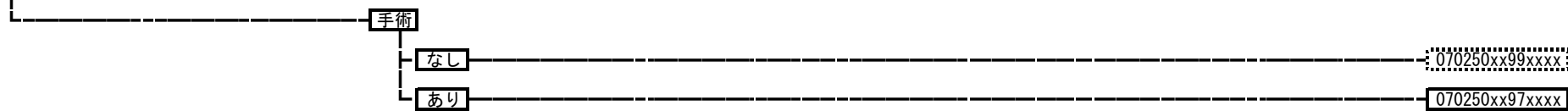

**070270 膝蓋骨の障害**

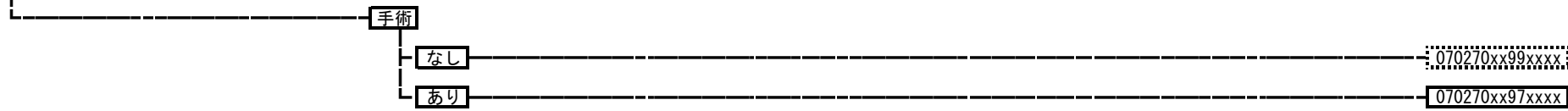

**070280** 骨端症、骨軟骨障害・骨壊死、発育期の膝関節障害

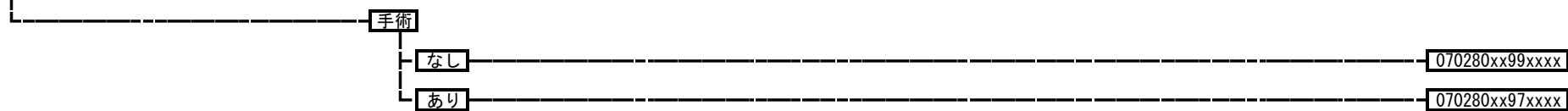

**070290** 上肢関節拘縮・強直



**070310** 下肢関節拘縮・強直

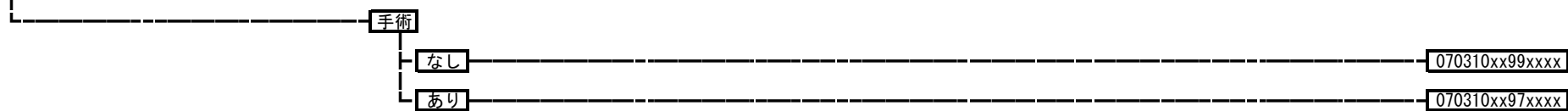

**070330** 脊椎感染（感染を含む。）

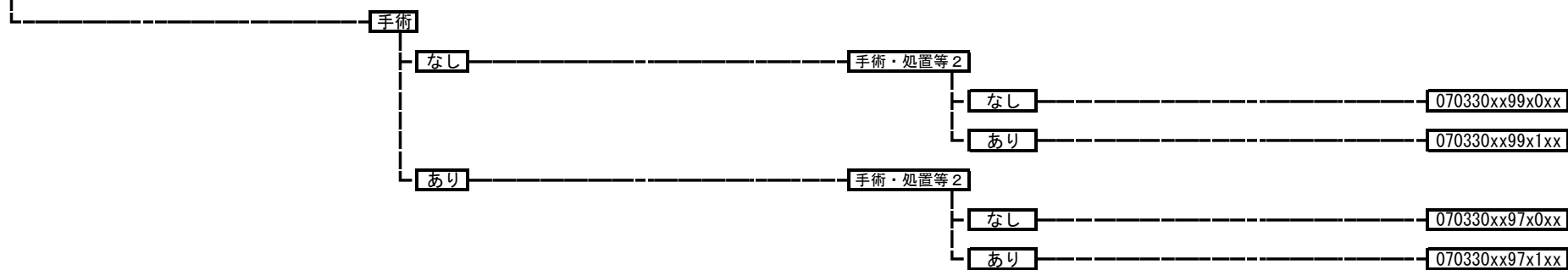



<b>07034x</b>	脊柱管狭窄（脊椎症を含む。）
	070342 胸部
	070344 その他

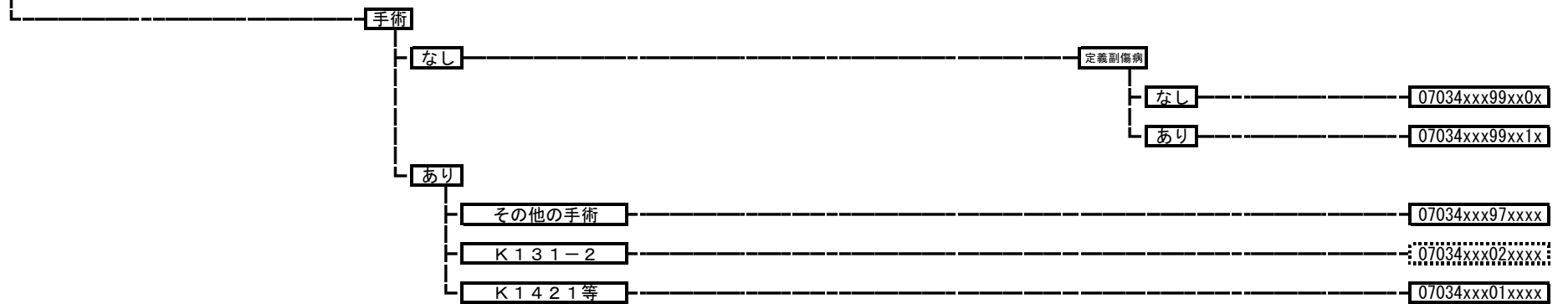

<b>070341</b>	脊柱管狭窄（脊椎症を含む。） 頸部
---------------	-------------------

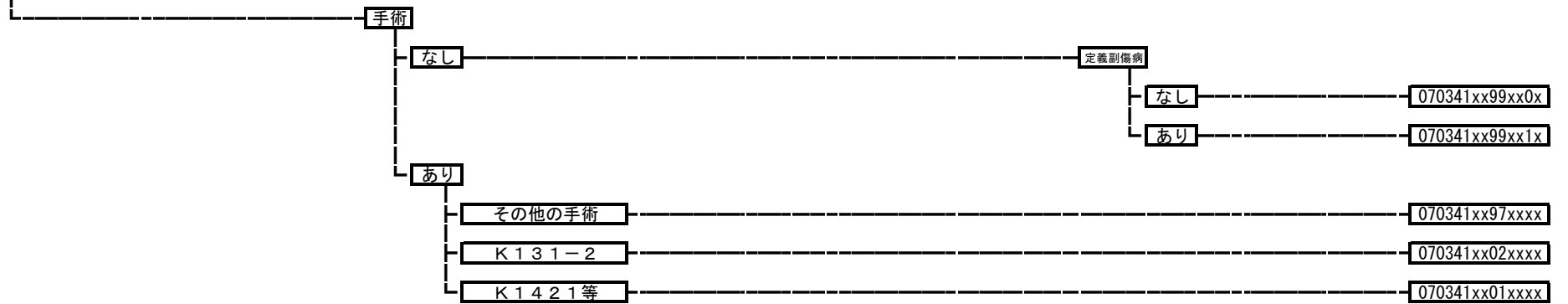

070343 脊柱管狭窄（脊椎症を含む。） 腰部骨盤、不安定椎

手術・処置等 2  
 1: 脳脊髄腔造影剤使用撮影加算  
 2: 神経ブロック（局所麻酔剤又はボツリヌス毒素使用）  
 仙骨部硬膜外ブロックなど

手術

なし

手術・処置等 2

なし

定義副傷病

なし

070343xx99x00x

あり

070343xx99x01x

あり

1

070343xx99x1xx

2

定義副傷病

なし

070343xx99x20x

あり

070343xx99x21x

あり

その他の手術

手術・処置等 2

なし

070343xx97x0xx

あり

1

070343xx97x1xx

2

070343xx97x2xx

K131-2

手術・処置等 2

なし

070343xx02x0xx

あり

1

070343xx02x1xx

2

070343xx02x2xx

K1421等

手術・処置等 2

なし

070343xx01x0xx

あり

1

070343xx01x1xx

2

070343xx01x2xx

**070350** 椎間板変性、ヘルニア

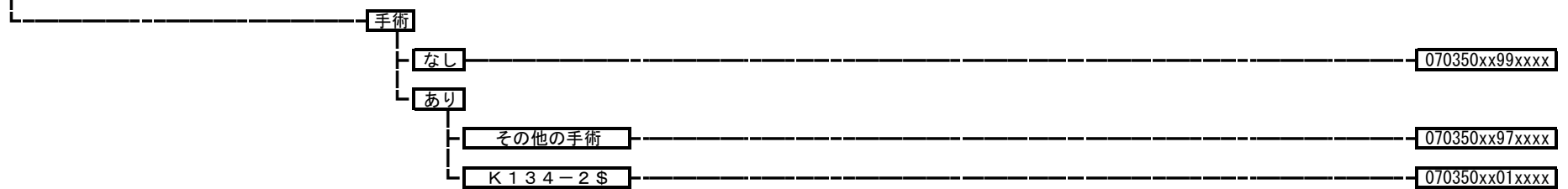

**070370** 脊椎骨粗鬆症

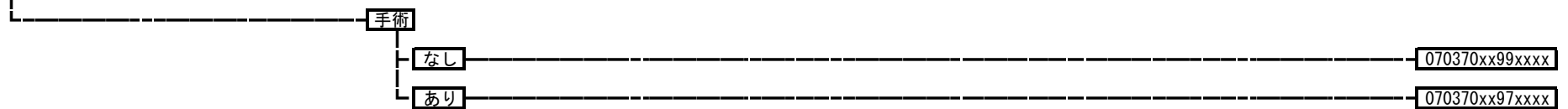

**070380** ガングリオン

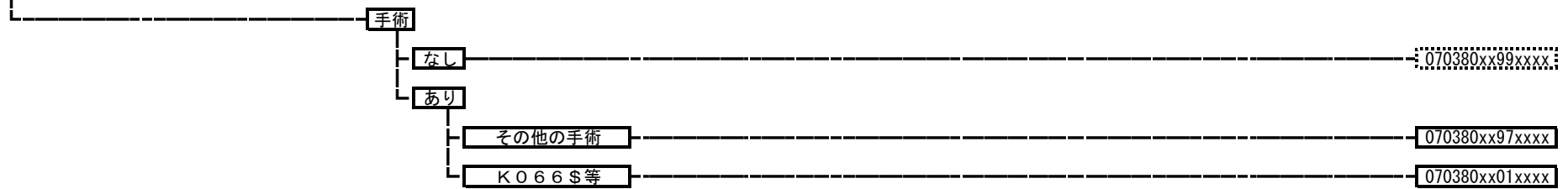

**070390** 線維芽細胞性障害

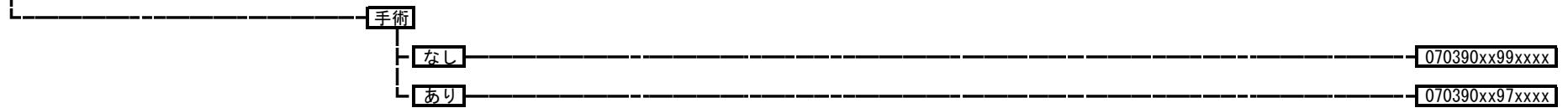

**070395** 壊死性筋膜炎

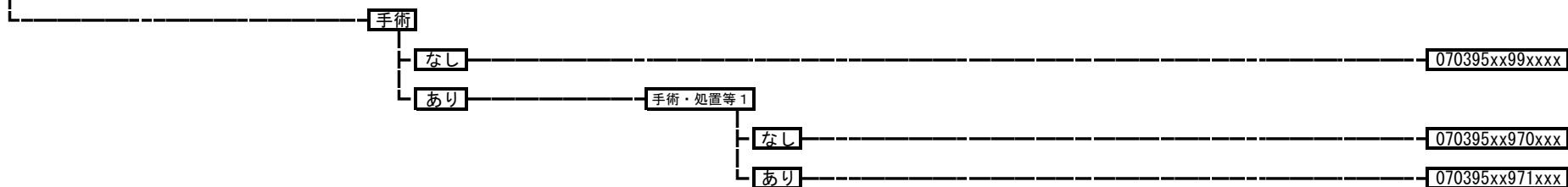

**07040x** 股関節骨頭壊死、股関節症（変形性を含む。）  
070401 股関節骨頭壊死  
070402 股関節症（変形性を含む。）

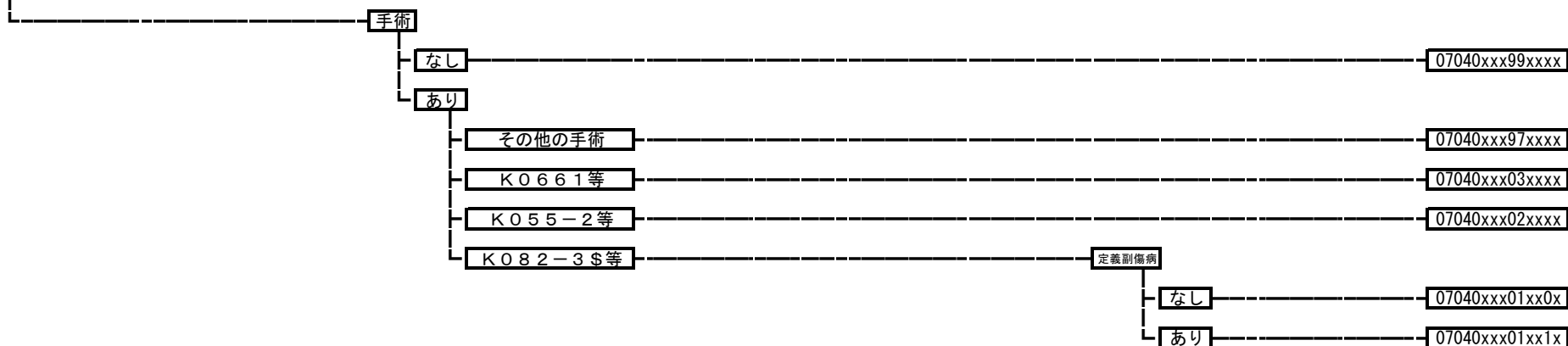

**070420** 大腿骨頭すべり症

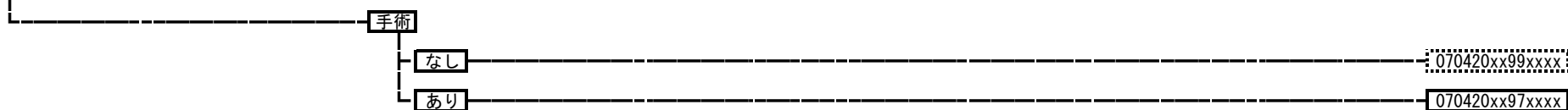

**070430** 神経異栄養症、骨成長障害、骨障害（その他）

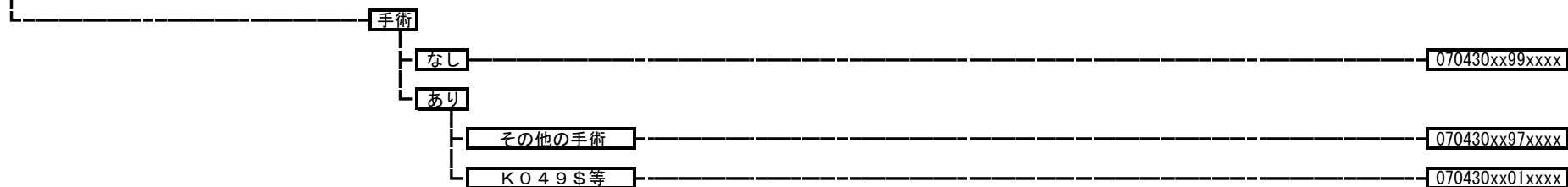

**070440** 色素性絨毛結節性滑膜炎

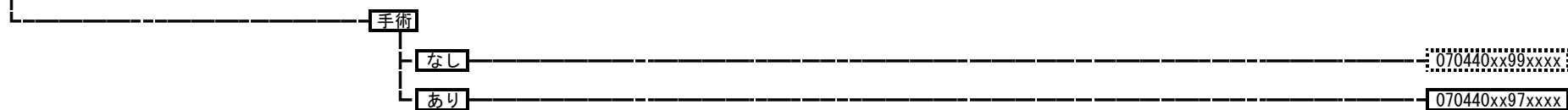

**070460** 股関節ペルテス病

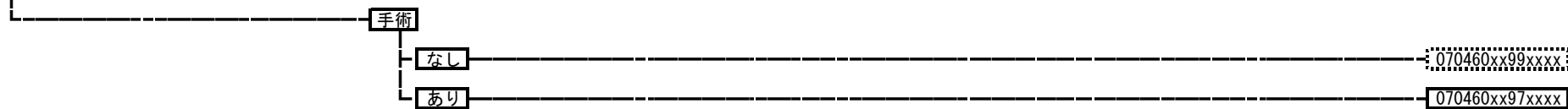

070470 関節リウマチ

手術・処置等2  
 1: 人工呼吸など  
 2: リハビリテーション  
 3: エタネルセプト  
 4: トファシチニブクエン酸塩など  
 5: アバタセプト、トシリズマブ  
 6: インフリキシマブ  
 7: インフリキシマブ (強直性脊椎炎の場合)

手術

なし

手術・処置等2

なし

070470xx99x0xx

あり

1

070470xx99x1xx

2

070470xx99x2xx

3

070470xx99x3xx

4

070470xx99x4xx

5

070470xx99x5xx

6

070470xx99x6xx

7

070470xx99x7xx

あり

その他の手術

手術・処置等2

なし

070470xx97x0xx

あり

1

070470xx97x1xx

2

070470xx97x2xx

3

070470xx97x3xx

4

070470xx97x4xx

5

070470xx97x5xx

6

070470xx97x6xx

7

070470xx97x7xx

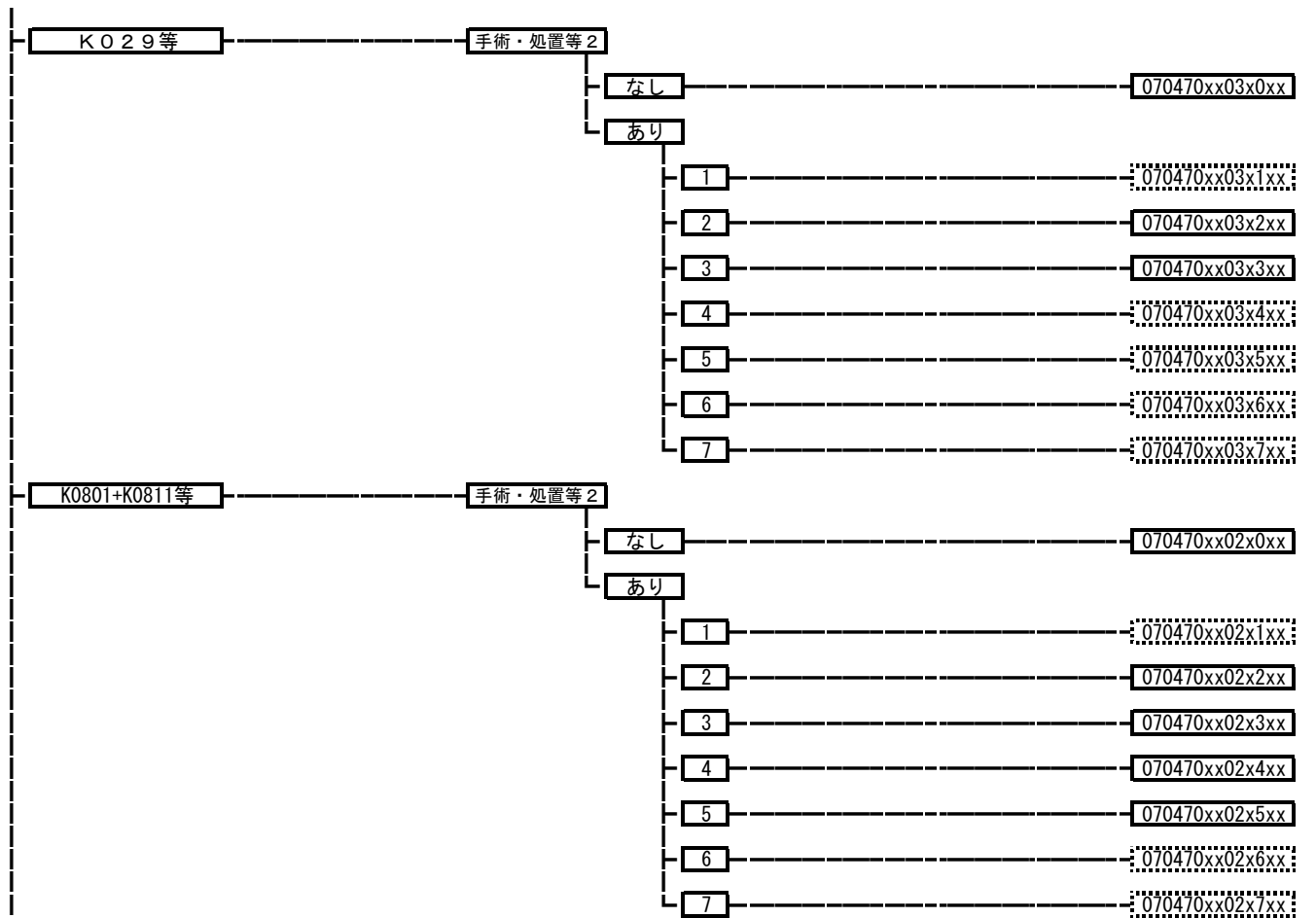

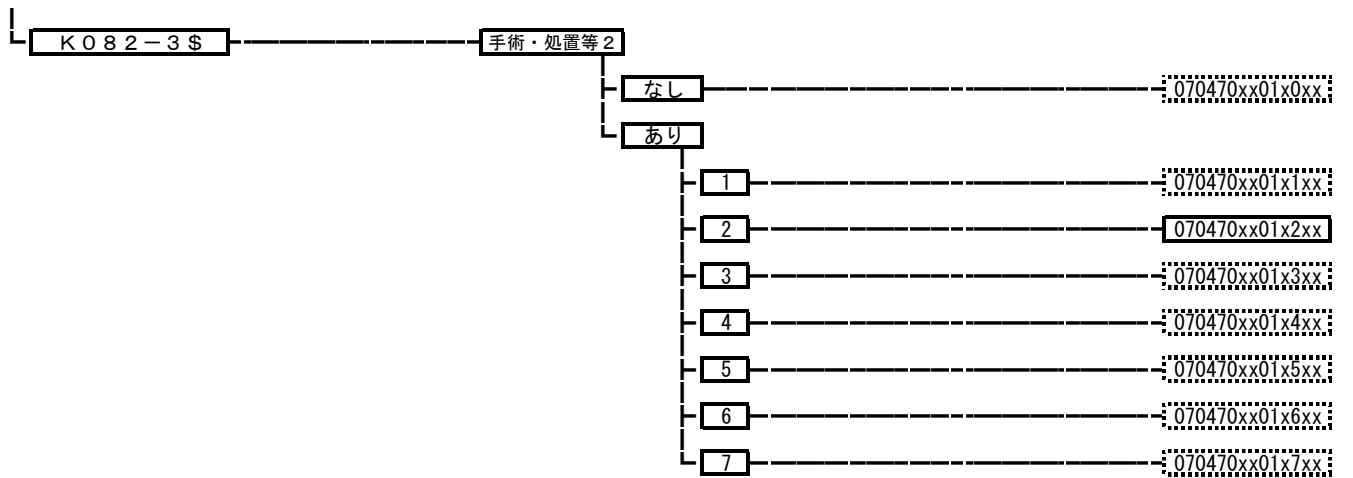

**070510** 痛風、関節の障害（その他）

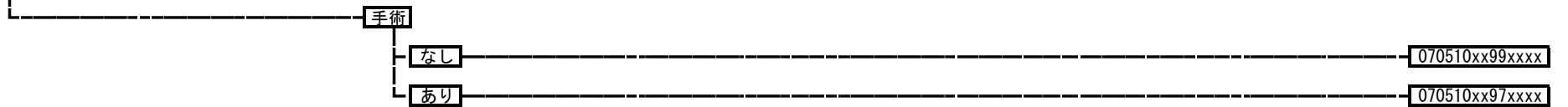

**070520** リンパ節、リンパ管の疾患

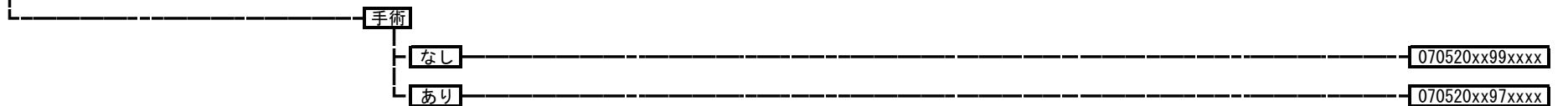



070560

全身性臓器障害を伴う自己免疫性疾患

手術

- 手術・処置等 2  
1: 人工呼吸など  
2: 血漿交換療法  
3: エタネルセプト  
4: アダリムマブ  
5: アバタセプト、トシリズマブ  
6: ガンマグロブリン  
8: インフリキシマブ

なし

手術・処置等 2

なし

070560xx99x0xx

あり

1

070560xx99x1xx

2

070560xx99x2xx

3

070560xx99x3xx

4

070560xx99x4xx

5

070560xx99x5xx

6

070560xx99x6xx

8

070560xx99x8xx

あり

手術・処置等 2

なし

070560xx97x0xx

あり

1

070560xx97x1xx

2

070560xx97x2xx

3

070560xx97x3xx

4

070560xx97x4xx

5

070560xx97x5xx

6

070560xx97x6xx

8

070560xx97x8xx

070570 瘢痕拘縮

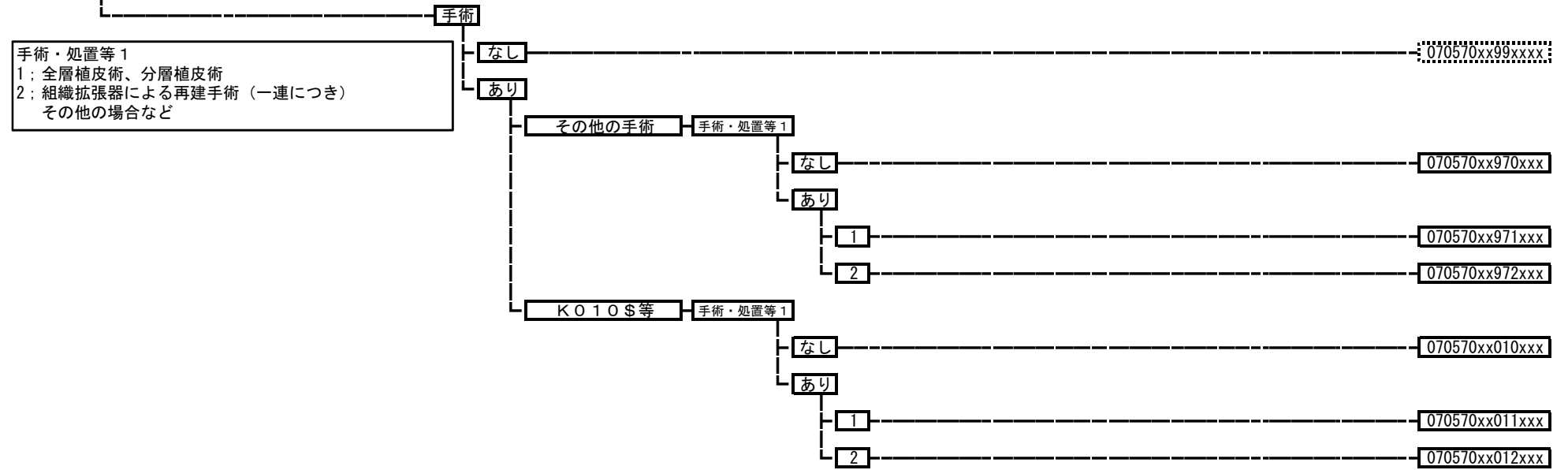

070580 斜頸

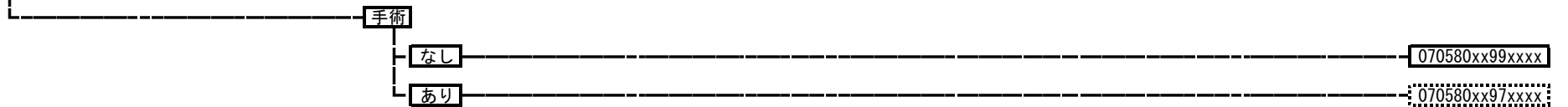

**070590** 血管腫、リンパ管腫

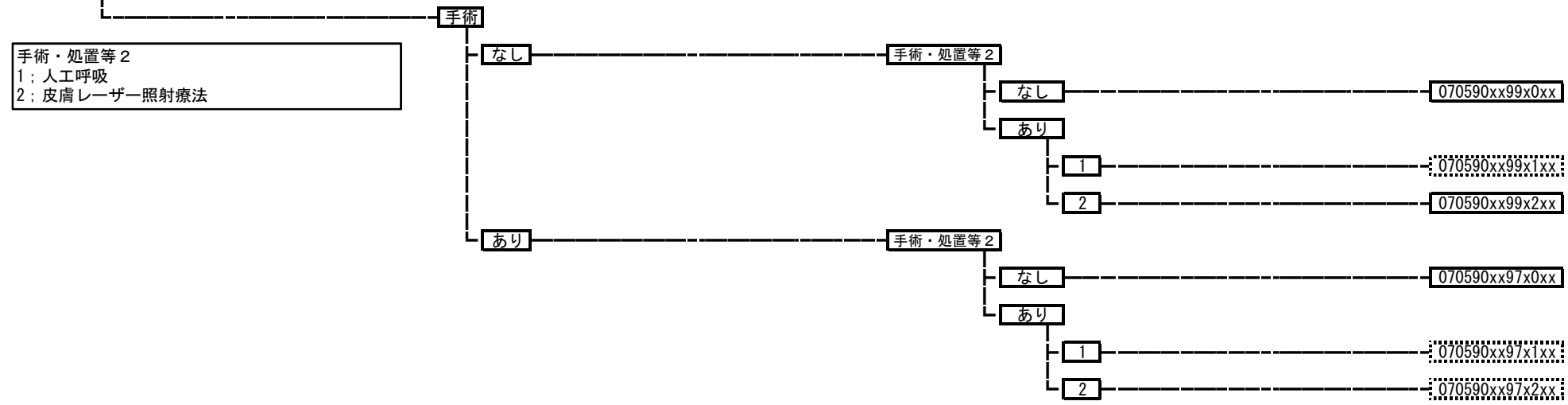

**070600** 骨折変形癒合、癒合不全などによる変形（上肢以外）

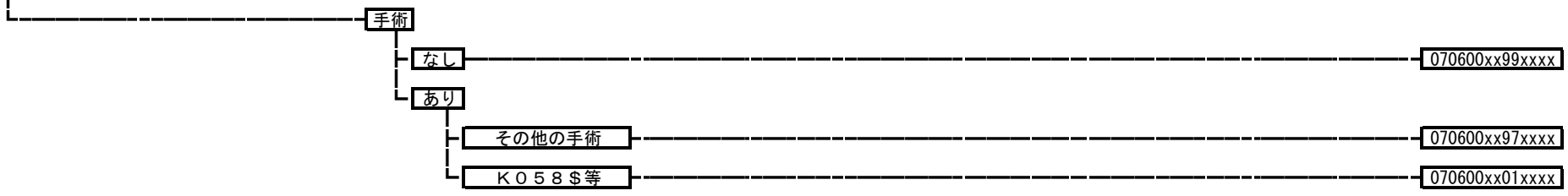

070610 骨折変形癒合、癒合不全などによる変形（上肢）

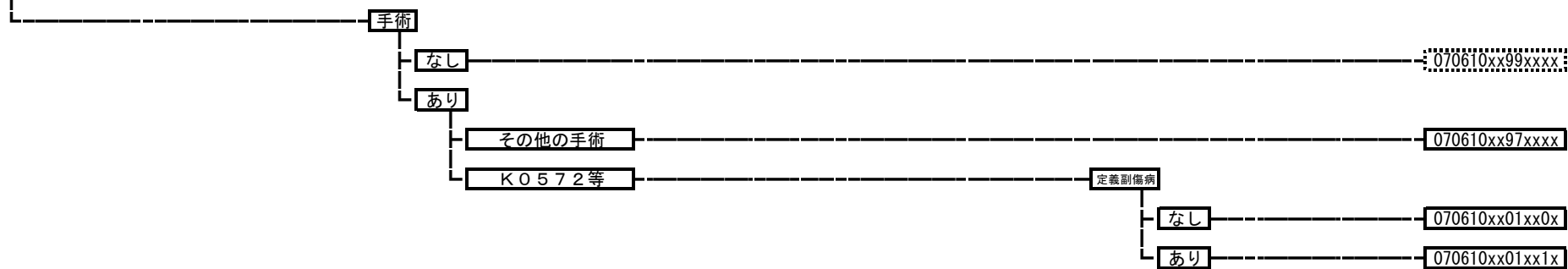

071030 その他の筋骨格系・結合組織の疾患

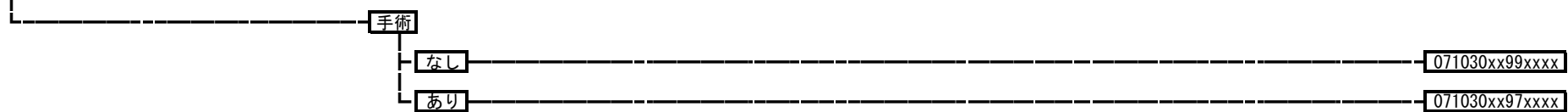

080005 黒色腫



080006 皮膚の悪性腫瘍（黒色腫以外）

手術・処置等 2  
1：人工呼吸、中心静脈注射  
2：放射線療法  
3：化学療法ありかつ放射線療法なし

手術

なし

手術・処置等 2

なし

080006xx99x0xx

あり

1

080006xx99x1xx

2

080006xx99x2xx

3

080006xx99x3xx

あり

その他の手術

手術・処置等 2

なし

080006xx97x0xx

あり

1

080006xx97x1xx

2

080006xx97x2xx

3

080006xx97x3xx

K O O 7 \$ 等

手術・処置等 2

なし

080006xx01x0xx

あり

1

080006xx01x1xx

2

080006xx01x2xx

3

080006xx01x3xx

080007 皮膚の良性新生物

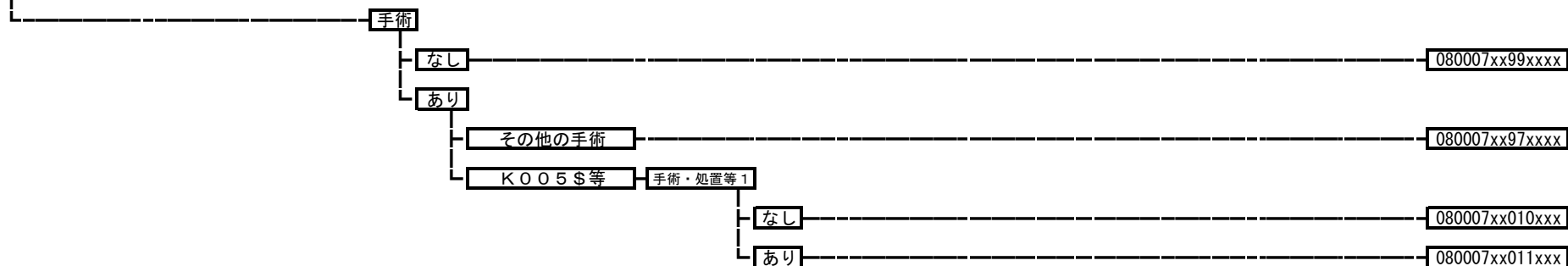

080011 急性膿皮症

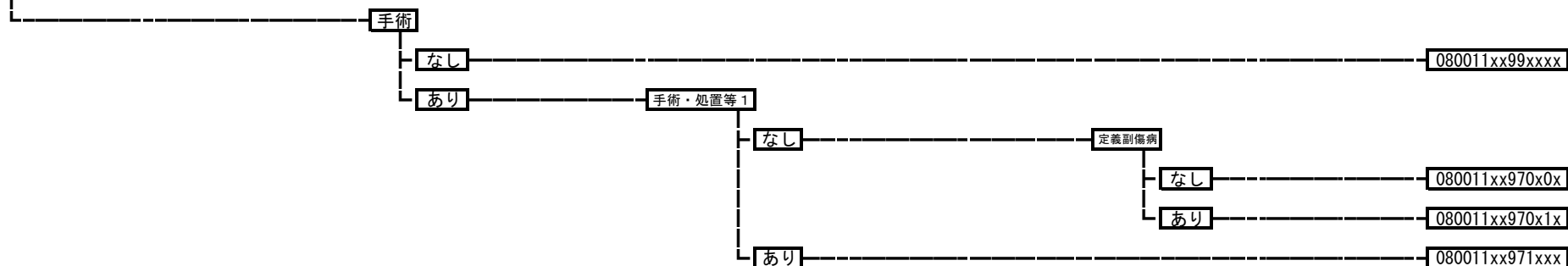

080020 带状疱疹



080030 疱疹（带状疱疹を除く。）、その類症



080040 ウイルス性急性発疹症



080050 湿疹、皮膚炎群 080050xxxxxxxx

080070 慢性膿皮症

- 手術
  - なし 080070xx99xxxx
  - あり 080070xx97xxxx

080080 痒疹、蕁麻疹 080080xxxxxxxx

080090 紅斑症 080090xxxxxxxx

080100 薬疹、中毒疹 080100xxxxxxxx

080105 重症薬疹

- 手術・処置等 2
  - なし 080105xxxx0xx
  - あり 080105xxxx1xx

080110 水疱症



080120 紅皮症



080130 角化症、角皮症



080140 炎症性角化症

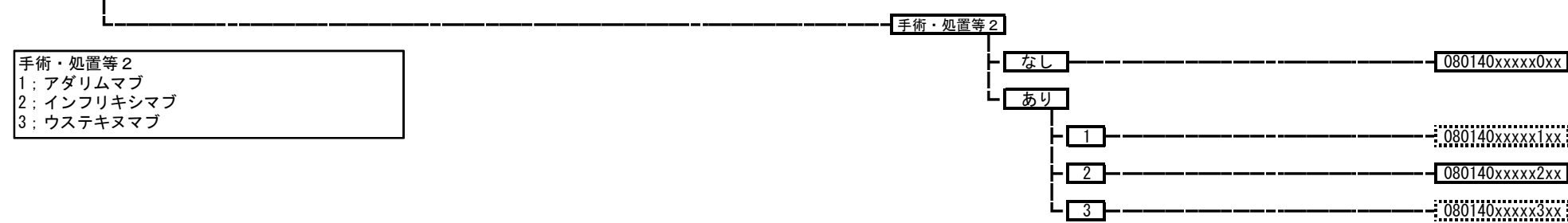

080150 爪の疾患

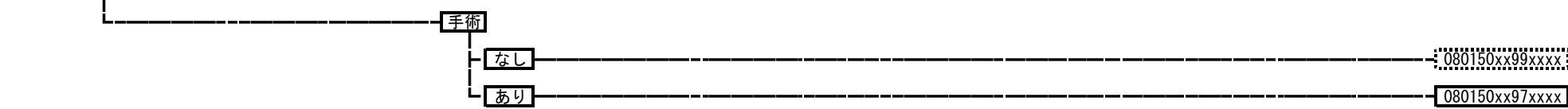



080160 皮膚の萎縮性障害  
080160xxxxxxxx

080180 母斑、母斑症

- 手術
  - なし 080180xx99xxx
  - あり 手術・処置等1
    - なし 080180xx970xxx
    - あり 080180xx971xxx

080190 脱毛症  
080190xxxxxxxx

080210 ざ瘡、皮膚の障害（その他）  
080210xxxxxxxx

080220 エクリン汗腺の障害、アポクリン汗腺の障害

- 手術
  - なし 080220xx99xxx
  - あり 080220xx97xxx

080230 皮膚色素異常症

- 手術
  - なし 080230xx99xxx
  - あり 080230xx97xxx

080240 多汗症

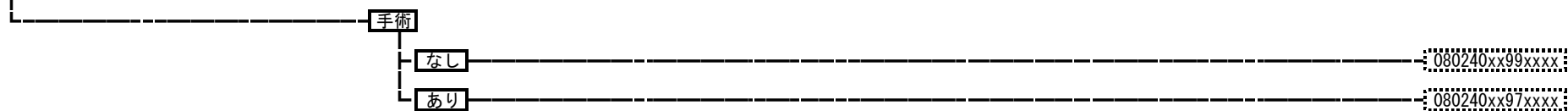

080245 放射線皮膚障害

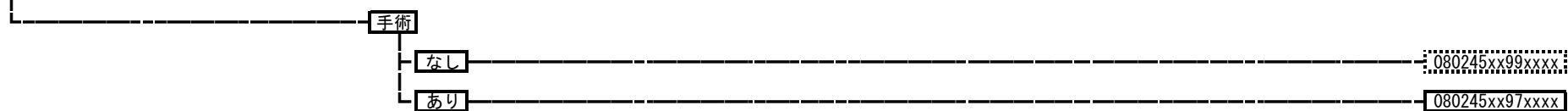

080250 褥瘡潰瘍

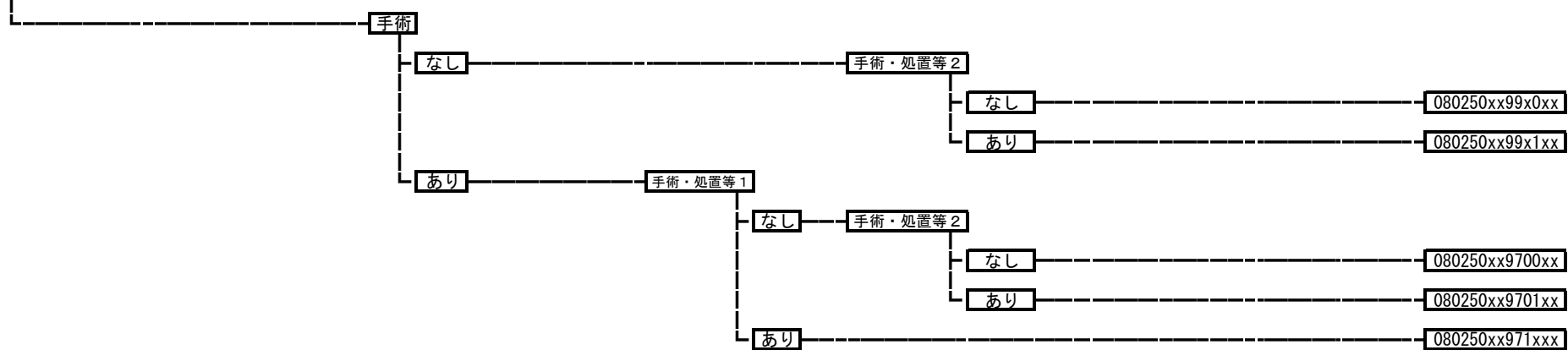

080260 その他の皮膚の疾患



**080270 食物アレルギー**

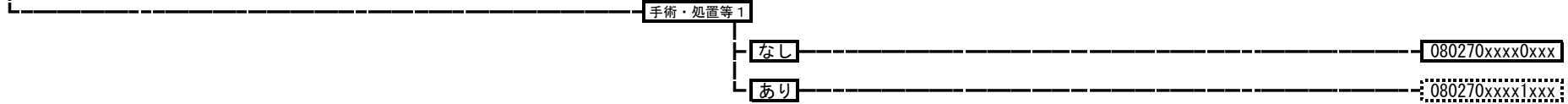

**090010 乳房の悪性腫瘍**

手術・処置等2  
 1; 人工呼吸など  
 2; 放射線療法  
 3; 化学療法ありかつ放射線療法なし  
 4; ドセタキセル水和物など  
 5; エリブリンメシル酸塩  
 6; ペルツズマブ、トラスツズマブ  
 7; パクリタキセル (アルブミン懸濁型)  
 8; ペバシズマブ

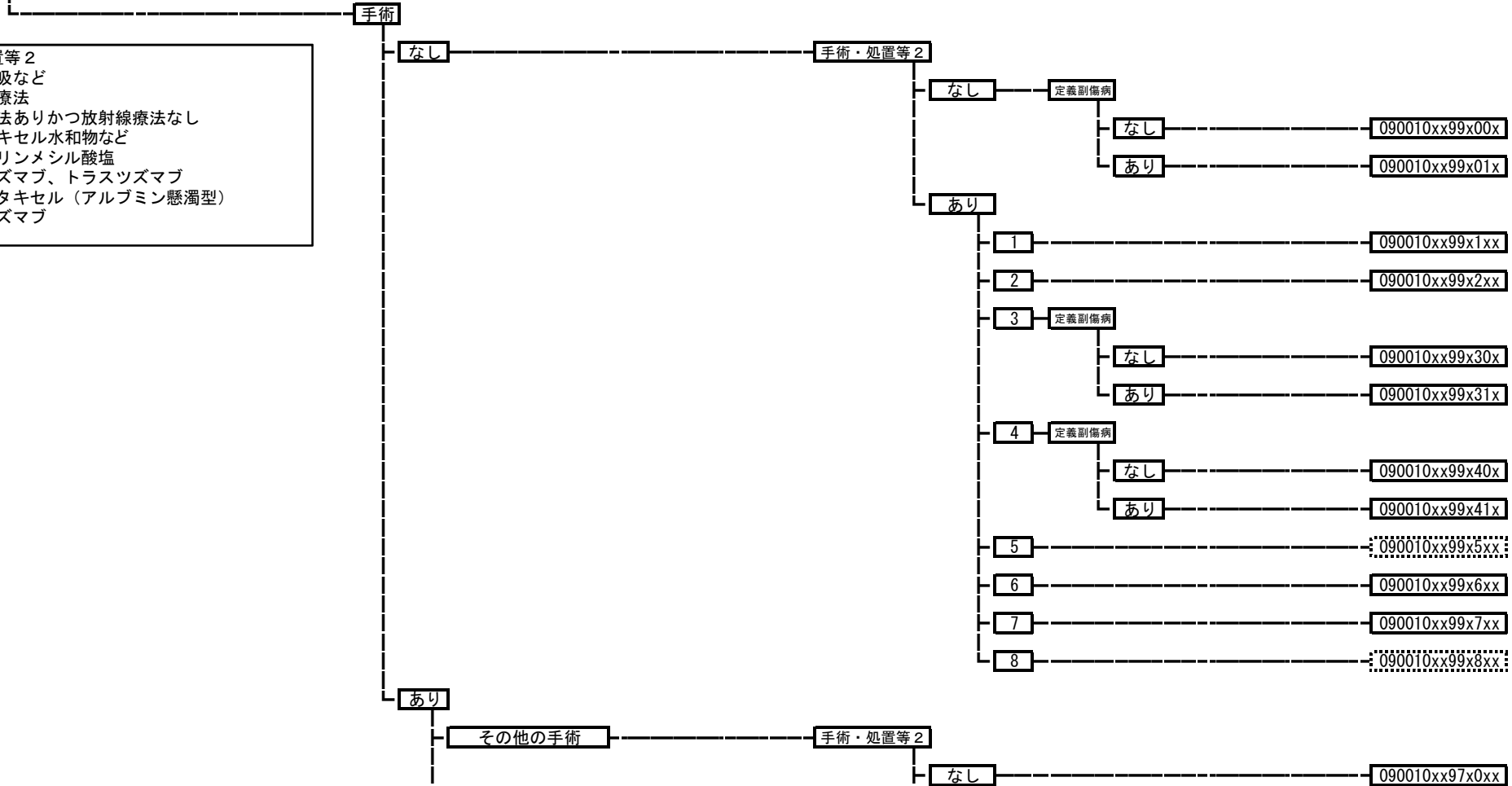

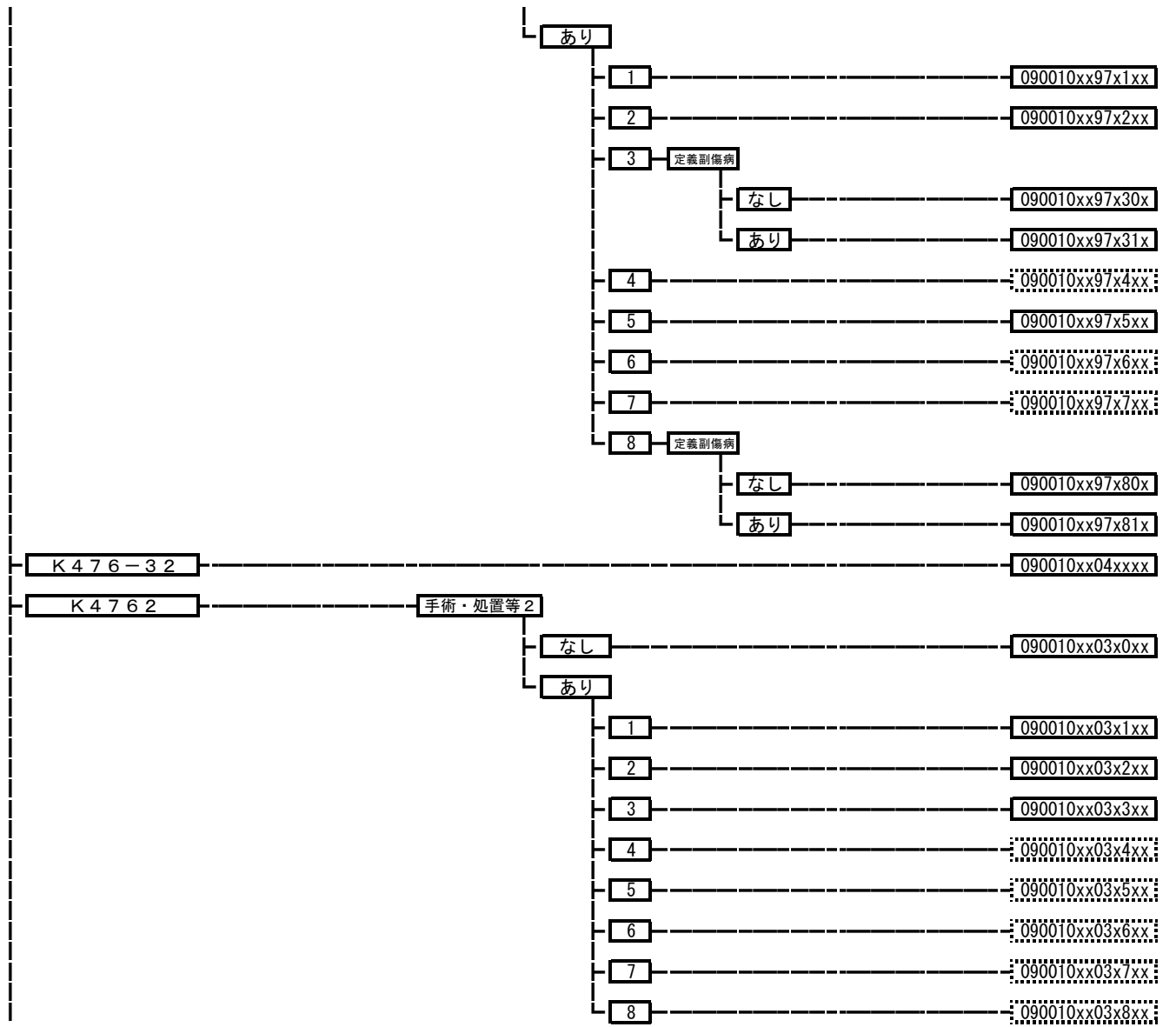

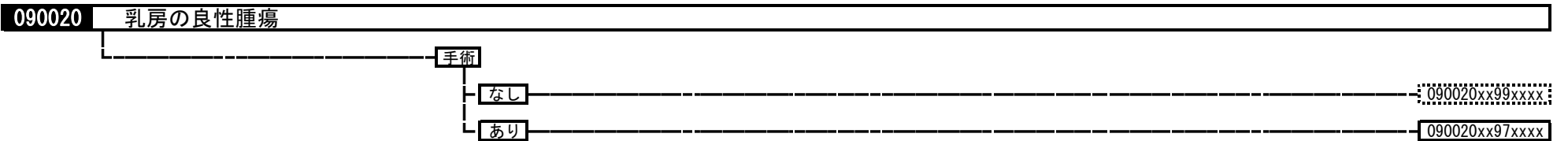
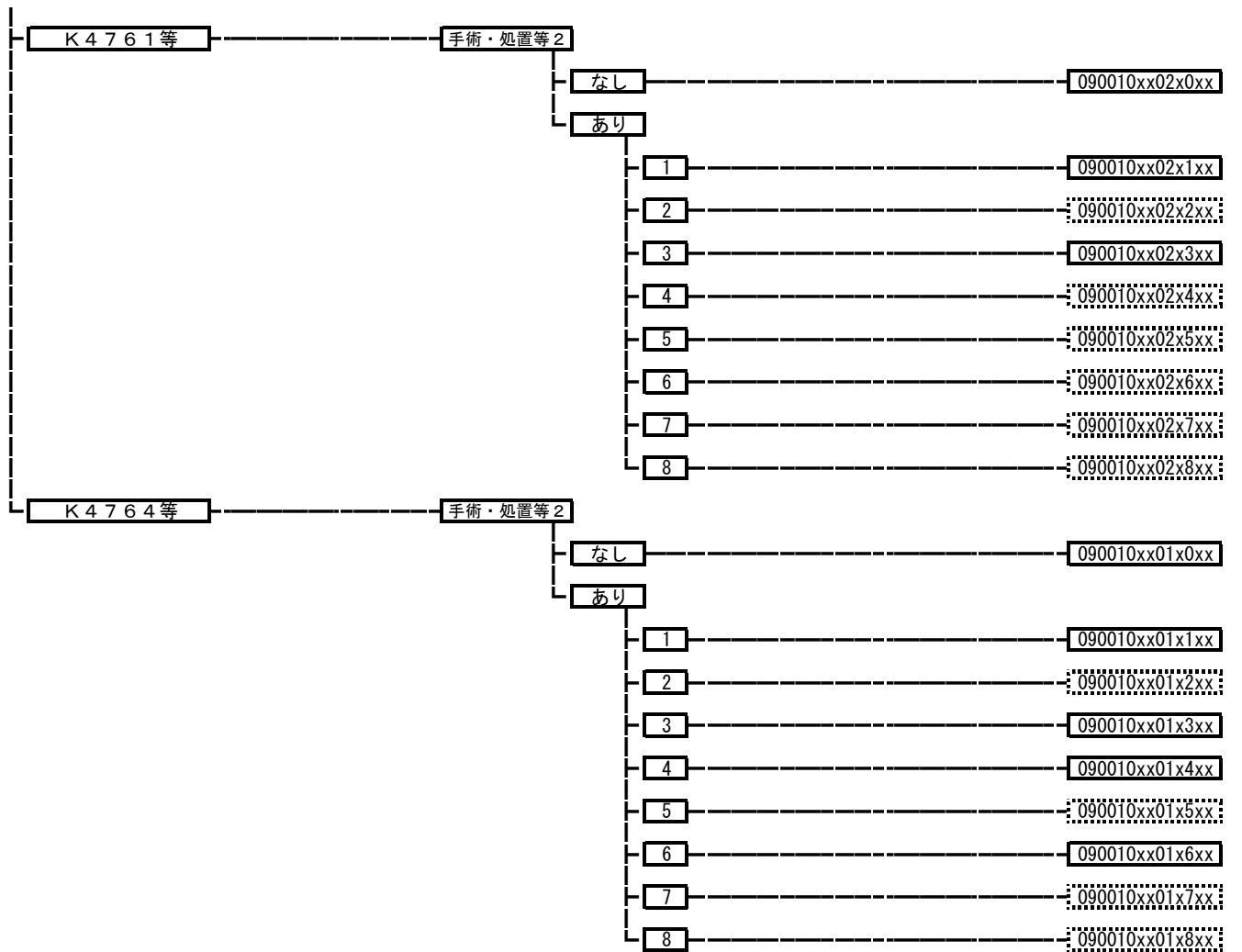

**090030** 乳房の炎症性障害

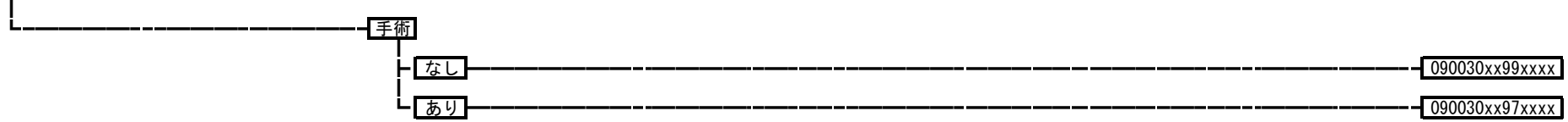

**090040** 乳房の形態異常、女性化乳房、乳腺症など

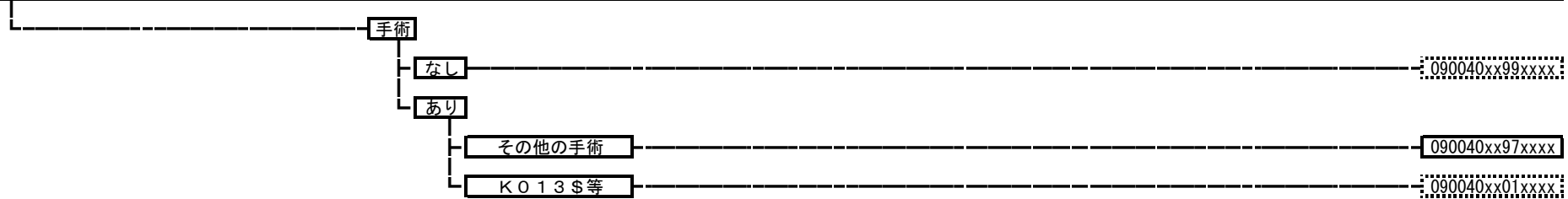

**100010** 多発性内分泌腺腫症

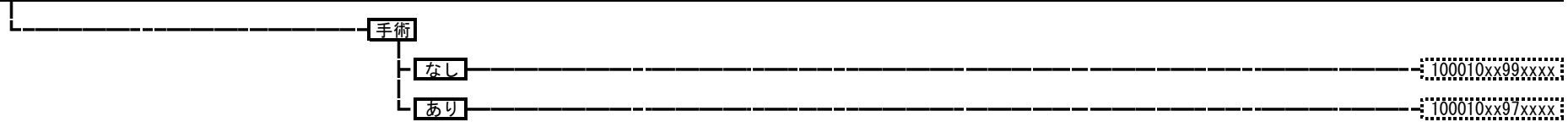

100020 甲状腺の悪性腫瘍

手術・処置等 2  
 1: 放射線療法、化学療法  
 2: I 1 3 1 内用療法  
 3: ヒトチロトロピンアルファ

手術

なし

手術・処置等 2

なし

定義副傷病

なし

100020xx99x00x

あり

100020xx99x01x

あり

1

100020xx99x1xx

2

100020xx99x2xx

3

100020xx99x3xx

あり

その他の手術

手術・処置等 2

なし

定義副傷病

なし

100020xx97x00x

あり

100020xx97x01x

あり

1

100020xx97x1xx

2

100020xx97x2xx

3

100020xx97x3xx

K 4 6 3 1 等

手術・処置等 2

なし

100020xx01x0xx

あり

1

100020xx01x1xx

2

100020xx01x2xx

3

100020xx01x3xx

100030 内分泌腺および関連組織の腫瘍

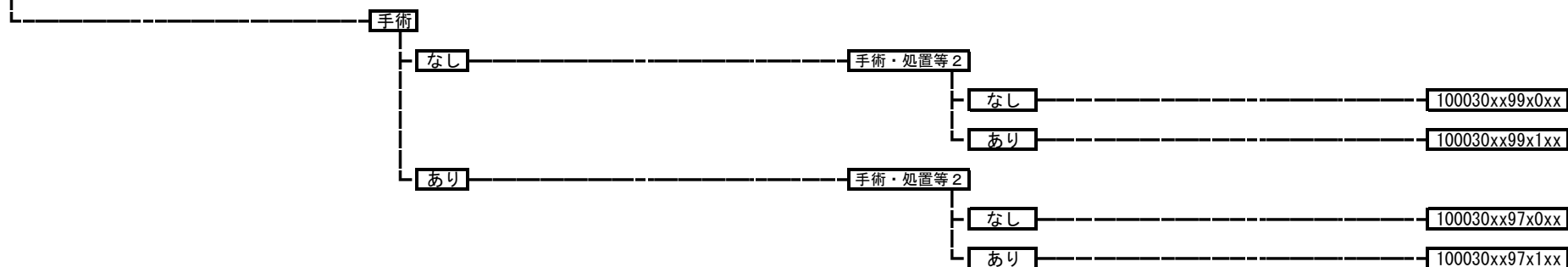

100040 糖尿病性ケトアシドーシス、非ケトン昏睡

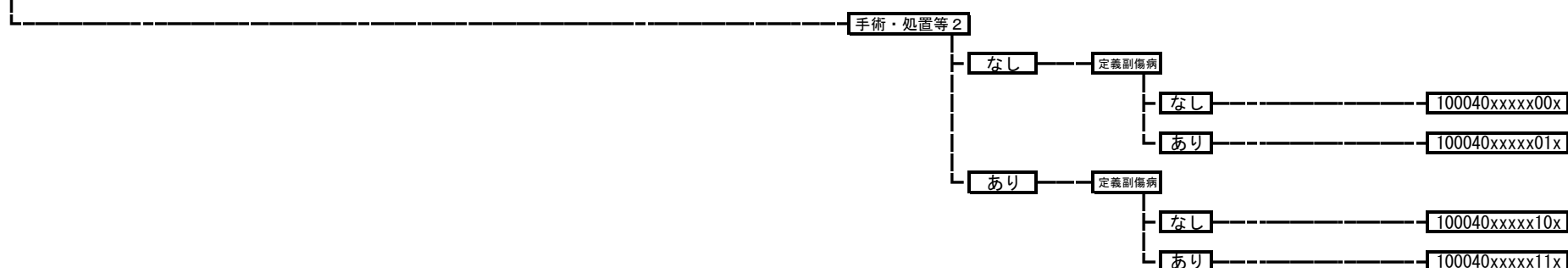

100050 低血糖症（糖尿病治療に伴う場合）



100060 1型糖尿病（糖尿病性ケトアシドーシスを除く。）

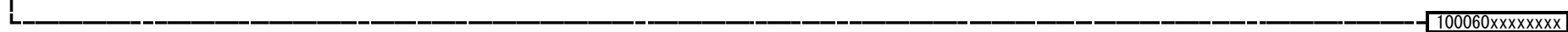

100070 2型糖尿病（糖尿病性ケトアシドーシスを除く。）

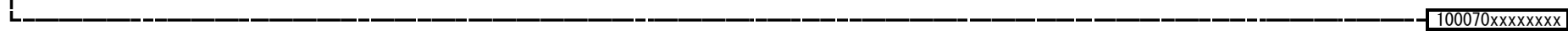



100080 その他の糖尿病（糖尿病性ケトアシドーシスを除く。）

定義副傷病

なし

100080xxxxxx0x

あり

100080xxxxxx1x

100100 糖尿病足病変

手術

なし

手術・処置等 2

なし

100100xx99x0xx

あり

100100xx99x1xx

あり

手術・処置等 2

なし

100100xx97x0xx

あり

100100xx97x1xx

100120 肥満症

100120xxxxxxxx

100130 甲状腺の良性結節

手術

なし

手術・処置等 2

なし

100130xx99x0xx

あり

100130xx99x1xx

あり

手術・処置等 2

なし

100130xx97x0xx

あり

100130xx97x1xx

**100140 甲状腺機能亢進症**

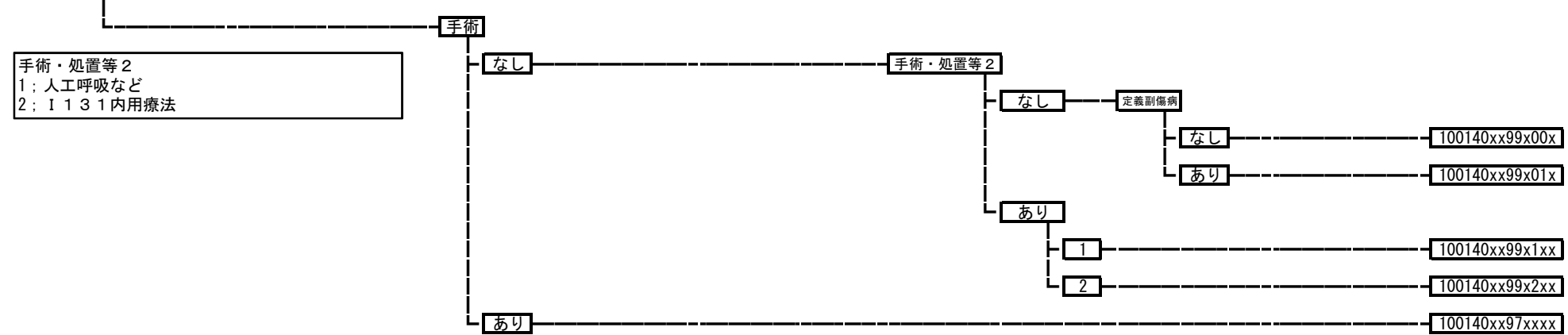

**100150 慢性甲状腺炎**

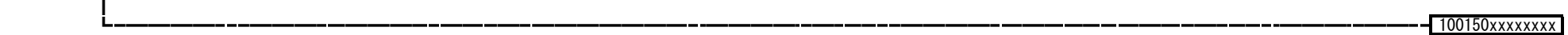

**100160 甲状腺機能低下症**



**100170 急性甲状腺炎**

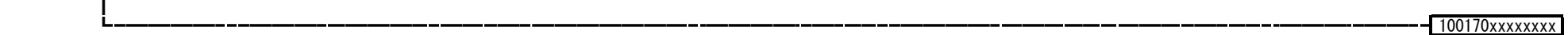

100180 副腎皮質機能亢進症、非機能性副腎皮質腫瘍

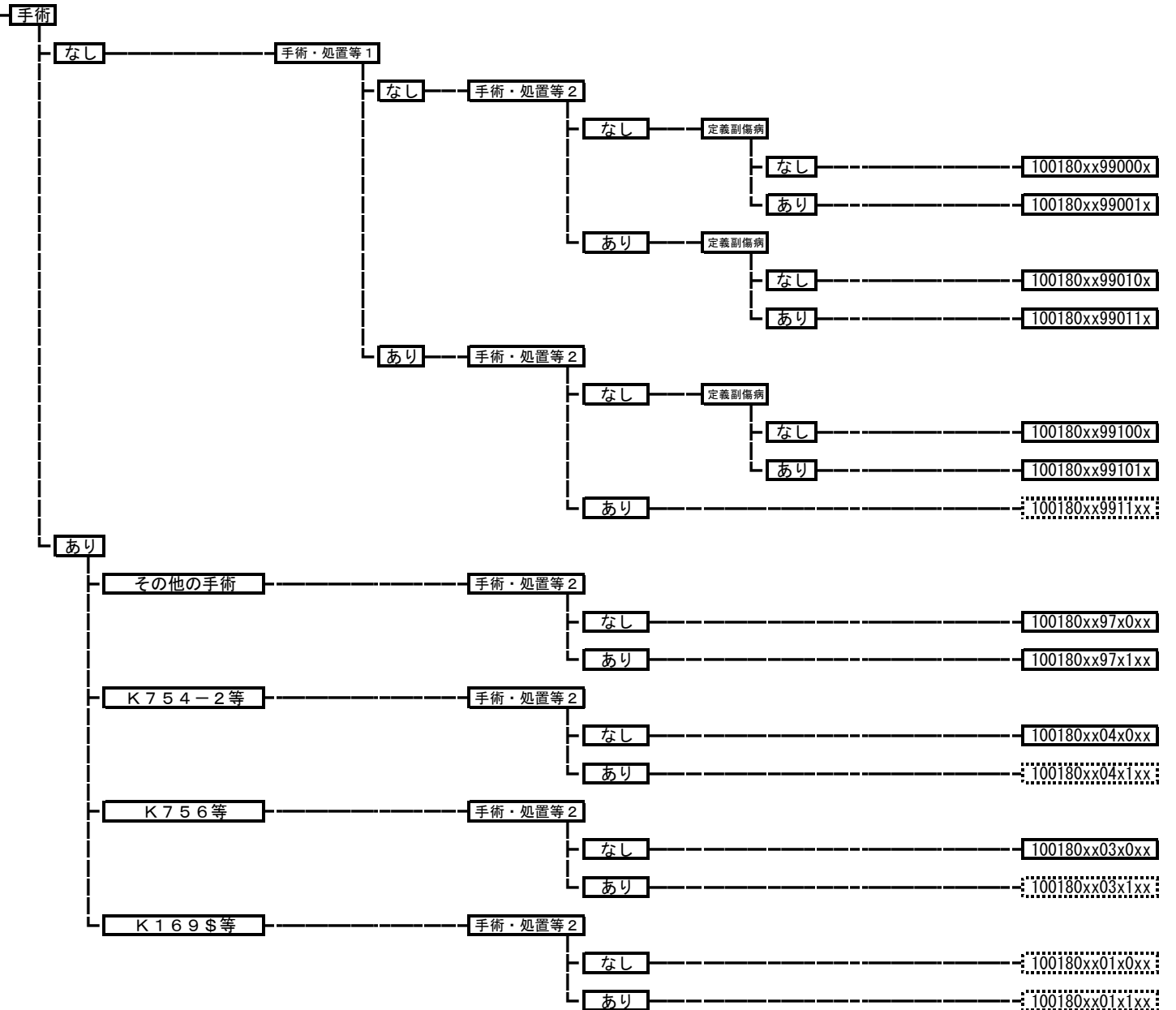

100190 褐色細胞腫、パラグングリオーマ

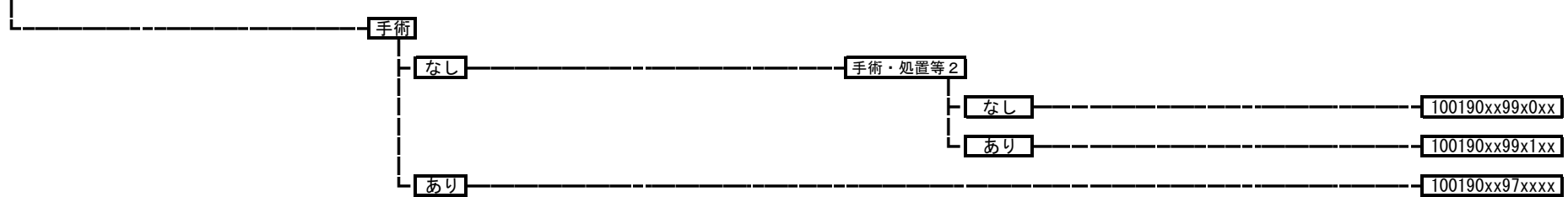

100202 その他の副腎皮質機能低下症



100210 低血糖症

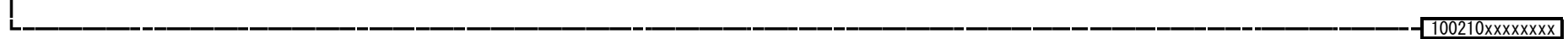

100220 原発性副甲状腺機能亢進症、副甲状腺腫瘍

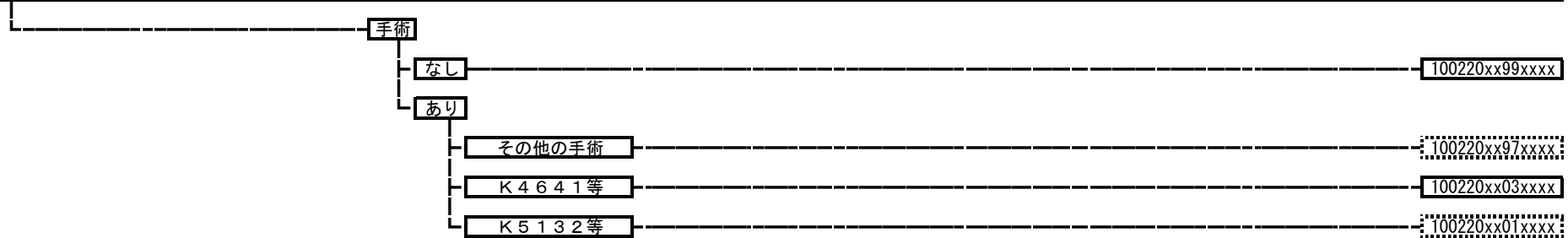

100230 続発性副甲状腺機能亢進症

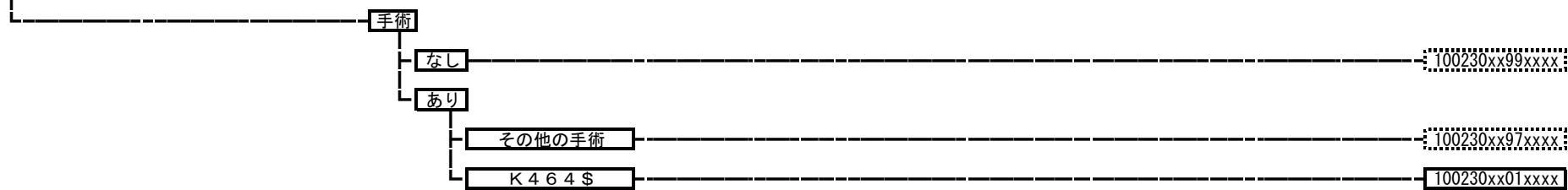

100240 副甲状腺機能低下症

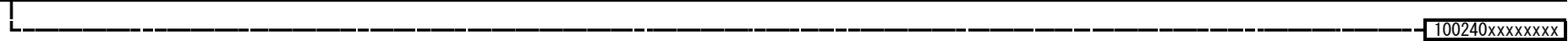

100250 下垂体機能低下症

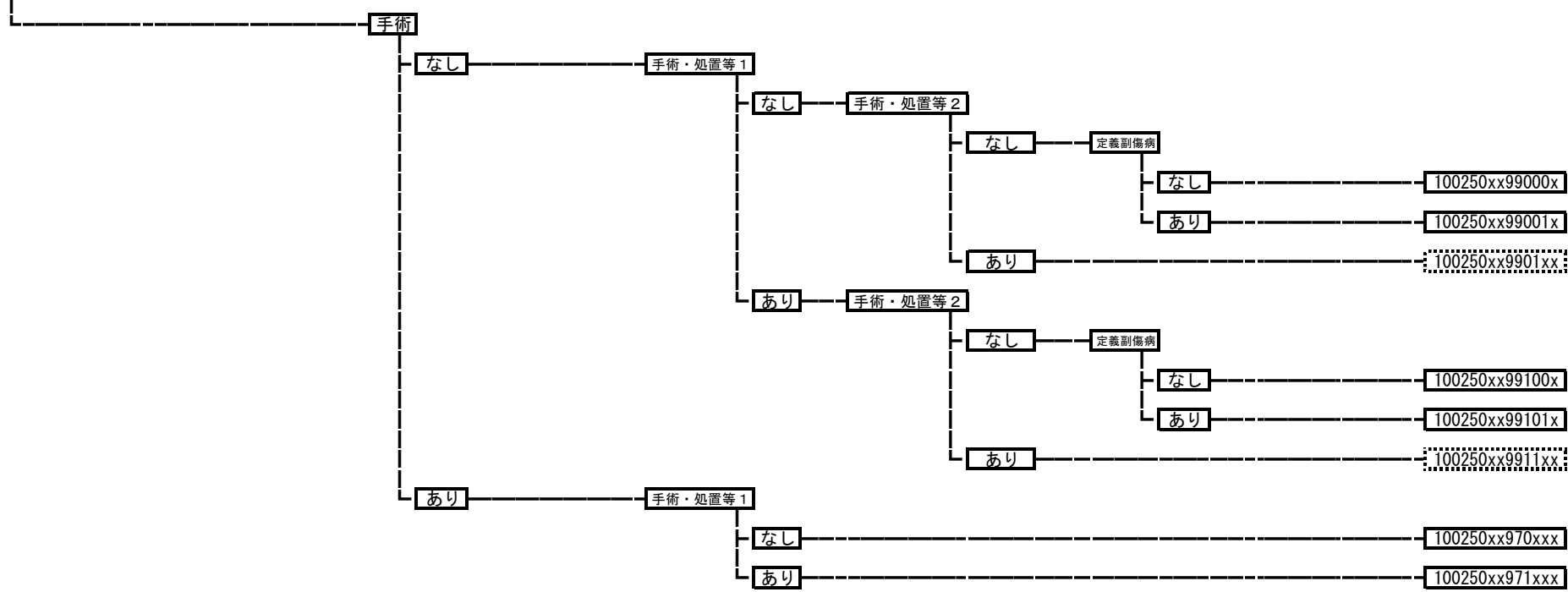

100260 下垂体機能亢進症

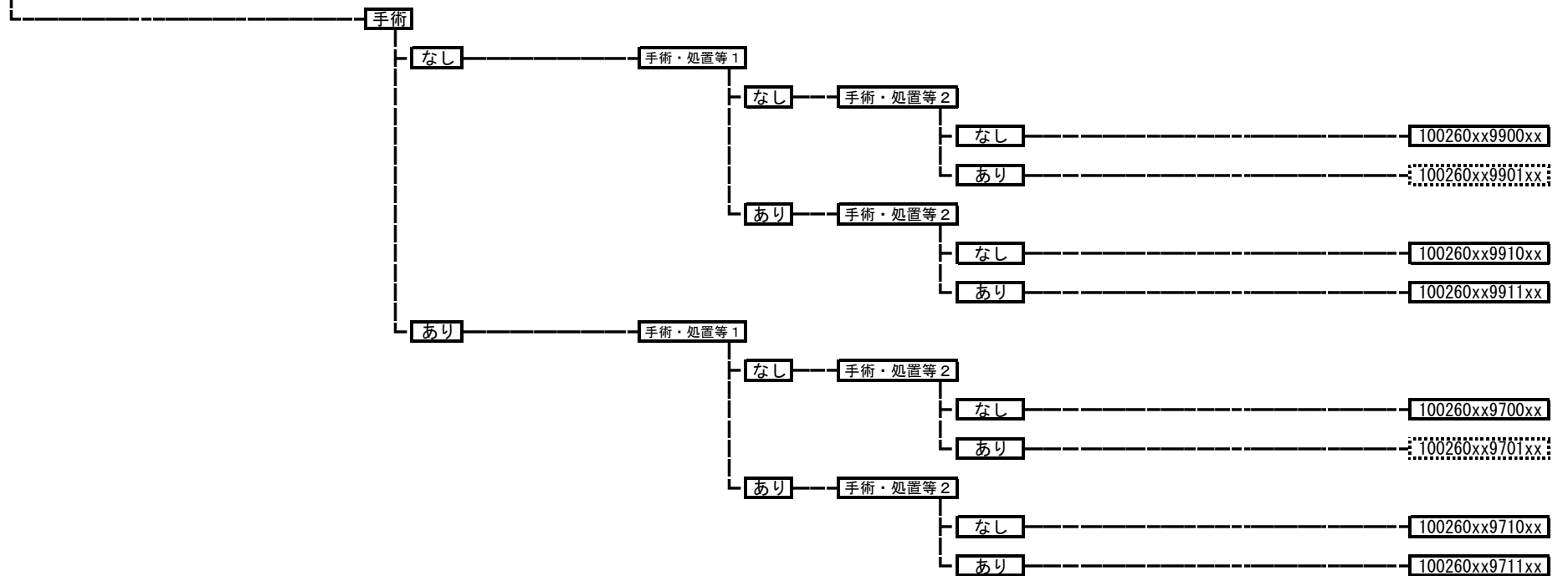

100270 間脳下垂体疾患（その他）

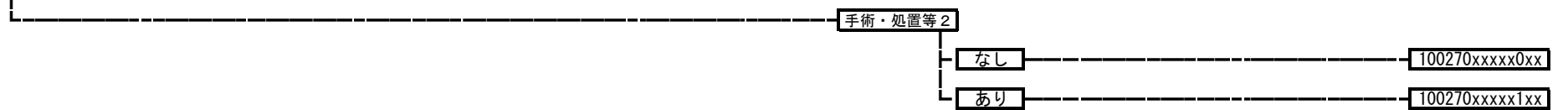

100280 尿崩症

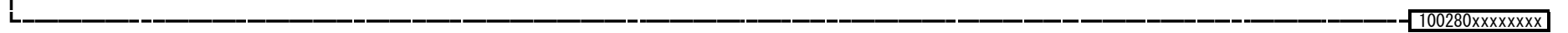

100285 ADH分泌異常症  
100285xxxxxxxx

100290 グルコース調節・膵内分泌障害、その他の内分泌疾患  
100290xxxxxxxx

100300 代謝性疾患（糖尿病を除く。）

- 手術
  - なし 100300xx99xxxx
  - あり 100300xx97xxxx

100310 腎血管性高血圧症

- 手術
  - なし
    - 手術・処置等1
      - なし 100310xx990xxx
      - あり 100310xx991xxx
  - あり 100310xx97xxxx

100320 内分泌性高血圧症（その他）  
100320xxxxxxxx

100330 栄養障害（その他）

- 手術・処置等2
  - なし 100330xxxx0xx
  - あり 100330xxxx1xx

100335 代謝障害（その他）

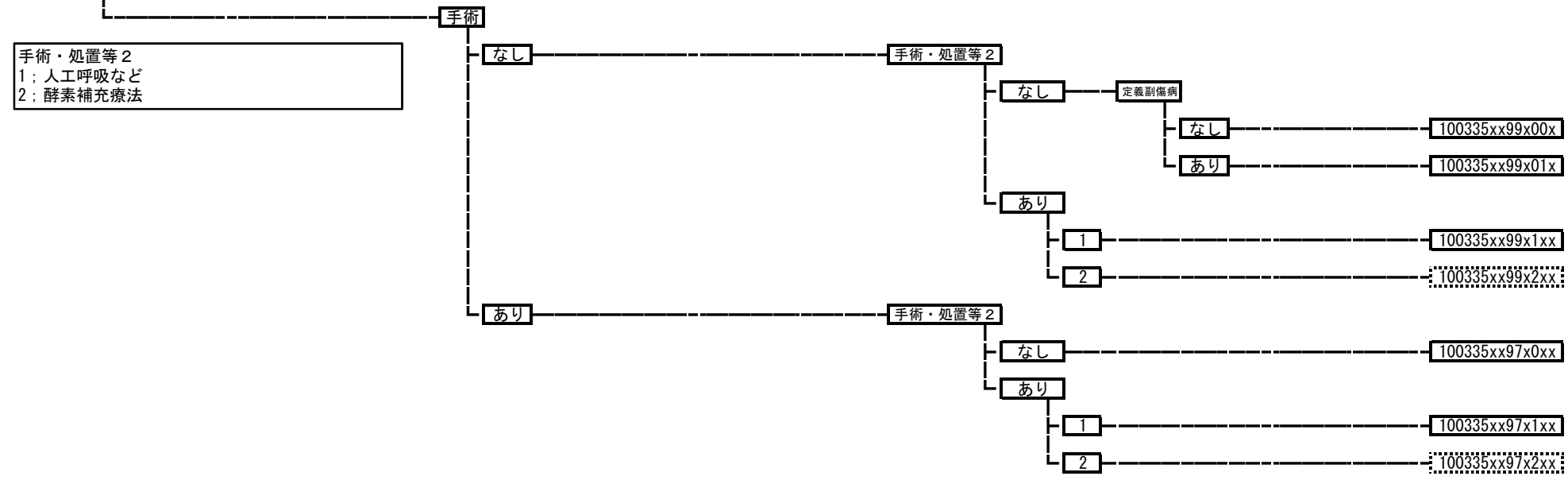

100360 小人症

100360xxxxxxxxx

100370 アミロイドーシス

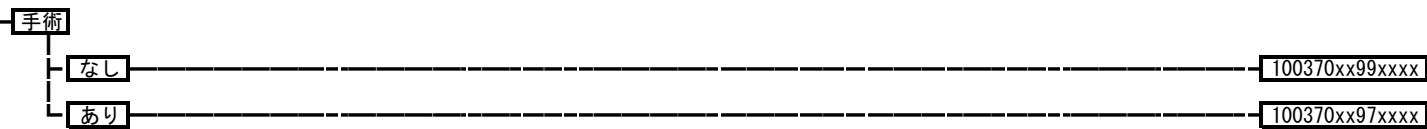

100380 体液量減少症

100380xxxxxxxxx



**100391** 低カリウム血症

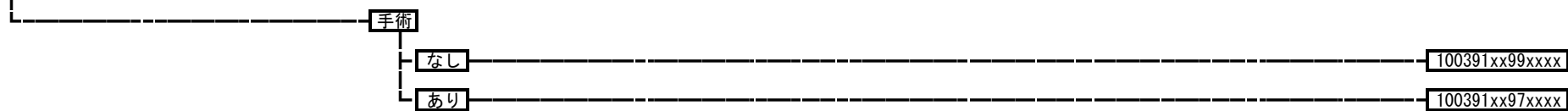

**100392** カルシウム代謝障害

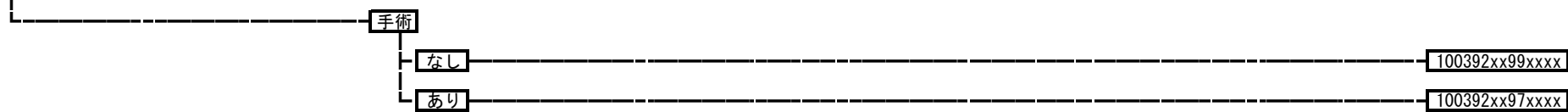

**100393** その他の体液・電解質・酸塩基平衡障害

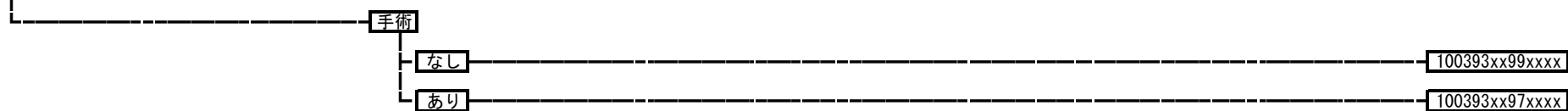

11001x	腎腫瘍
	110011 腎の悪性腫瘍
	110012 腎の良性腫瘍

手術・処置等 2  
 1: 人工呼吸など  
 2: ソラフェニブトシル酸など  
 3: テムシロリムス  
 4: IL-2

手術

なし

手術・処置等 2

なし

11001xxx99x0xx

あり

1

11001xxx99x1xx

2

11001xxx99x2xx

3

11001xxx99x3xx

4

11001xxx99x4xx

あり

その他の手術

手術・処置等 2

なし

定義副傷病

なし

11001xxx97x00x

あり

11001xxx97x01x

あり

1

11001xxx97x1xx

2

11001xxx97x2xx

3

11001xxx97x3xx

4

11001xxx97x4xx

K773等

手術・処置等 2

なし

11001xxx01x0xx

あり

1

11001xxx01x1xx

2

11001xxx01x2xx

3

11001xxx01x3xx

4

11001xxx01x4xx

<b>11002x</b>	性器の悪性腫瘍	
	110021	陰茎の悪性腫瘍
	110022	性器の悪性腫瘍



<b>11004x</b>	尿道・性器の良性腫瘍	
	110041	尿道腫瘍
	110042	性器の良性腫瘍（その他）

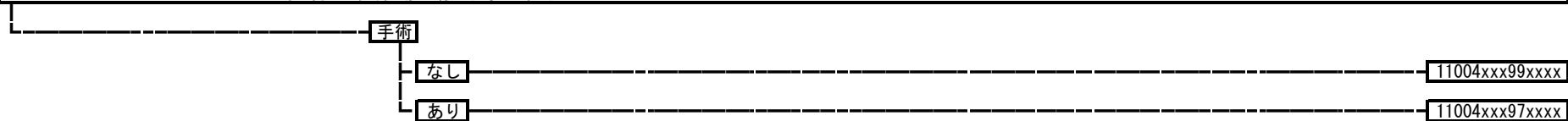

110050 後腹膜疾患

手術

なし

手術・処置等 2

なし

定義副傷病

なし

110050xx99x00x

あり

110050xx99x01x

あり

110050xx99x1xx

あり

その他の手術

手術・処置等 2

なし

110050xx97x0xx

あり

110050xx97x1xx

K 6 4 3 等

手術・処置等 2

なし

110050xx01x0xx

あり

110050xx01x1xx

110060 腎盂・尿管の悪性腫瘍

手術・処置等 2  
1: 人工呼吸など  
2: 化学療法

手術

なし

手術・処置等 2

なし

110060xx99x0xx

あり

1

110060xx99x1xx

2

定義副傷病

なし

110060xx99x20x

あり

110060xx99x21x

あり

その他の手術

手術・処置等 2

なし

定義副傷病

なし

110060xx97x00x

あり

110060xx97x01x

あり

1

110060xx97x1xx

2

110060xx97x2xx

K785等

手術・処置等 2

なし

110060xx02x0xx

あり

1

110060xx02x1xx

2

110060xx02x2xx

K773等

手術・処置等 2

なし

110060xx01x0xx

あり

1

110060xx01x1xx

2

110060xx01x2xx

110070 膀胱腫瘍

手術・処置等 2  
1: 人工呼吸など  
2: 化学療法

手術

なし

手術・処置等 2

なし

110070xx99x0xx

あり

1

110070xx99x1xx

2

定義副傷病

なし

110070xx99x20x

あり

110070xx99x21x

あり

その他の手術

手術・処置等 2

なし

定義副傷病

なし

110070xx97x00x

あり

110070xx97x01x

あり

1

110070xx97x1xx

2

110070xx97x2xx

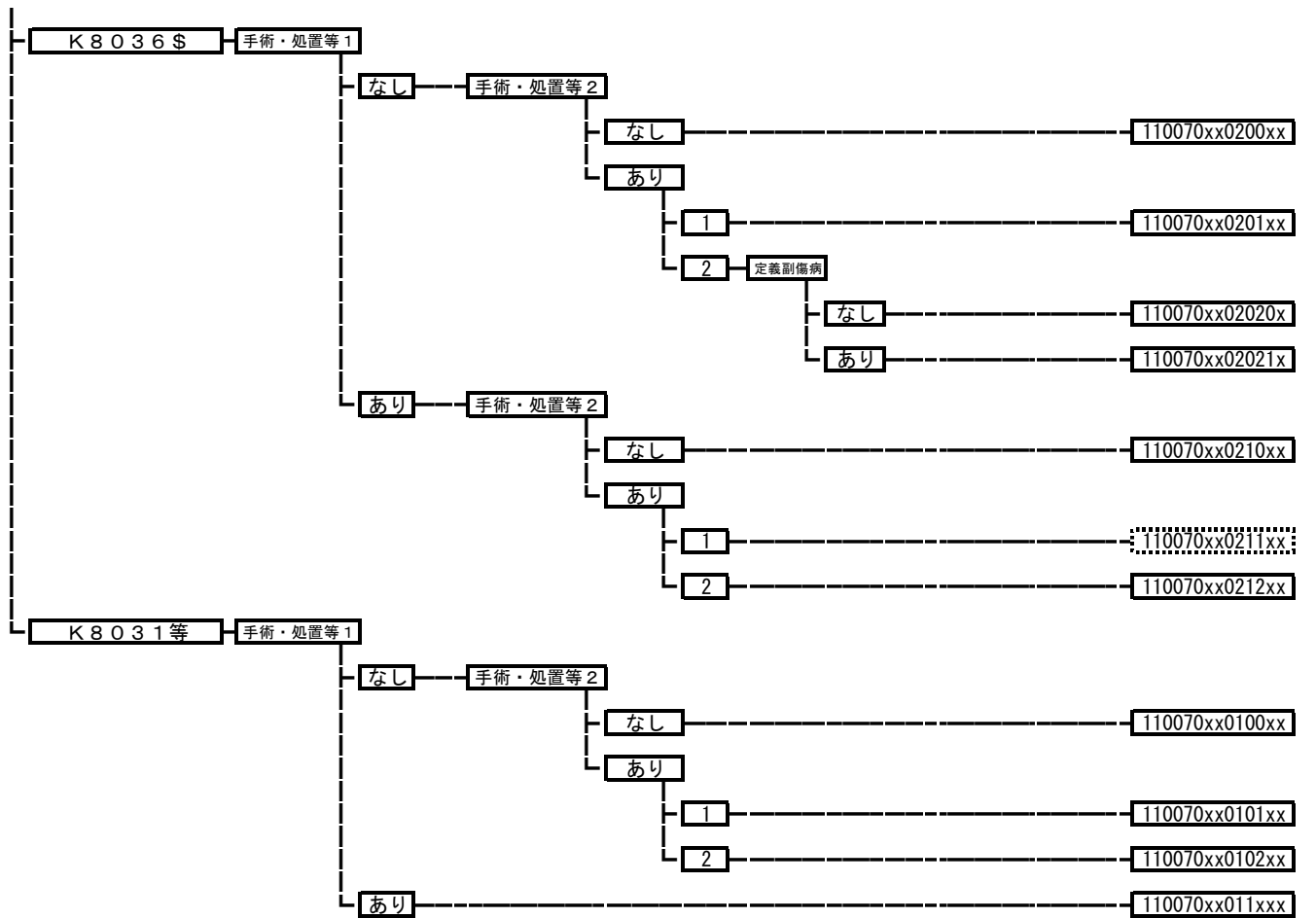

110080 前立腺の悪性腫瘍

手術・処置等 2  
1: 人工呼吸など  
2: 放射線療法  
3: 密封小線源治療（一連につき） 組織内照射 前立腺癌に対する永久挿入療法

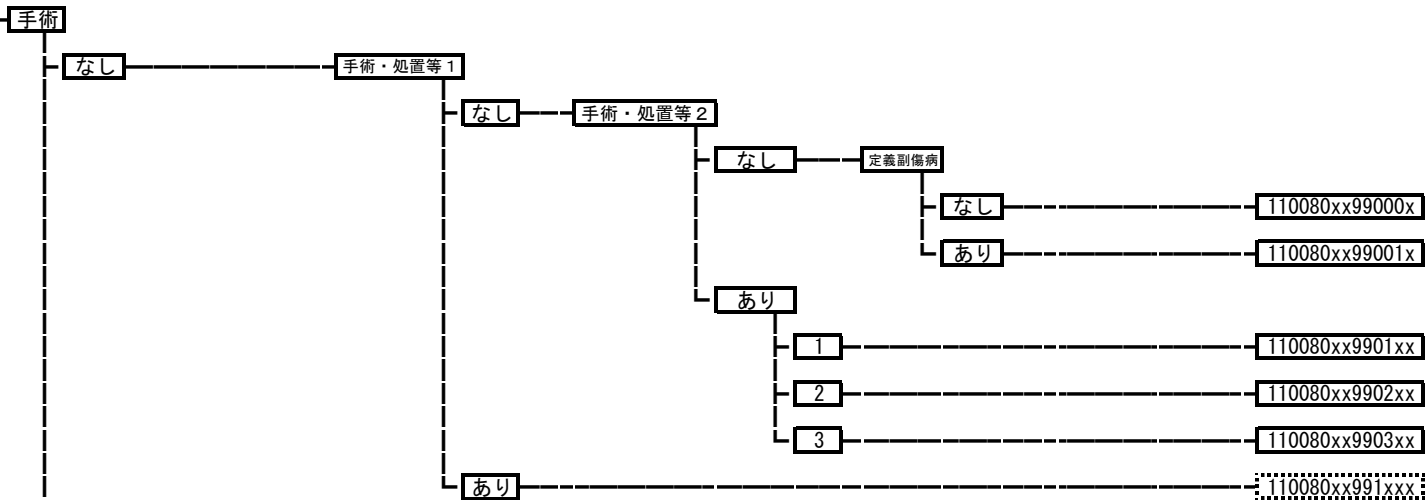



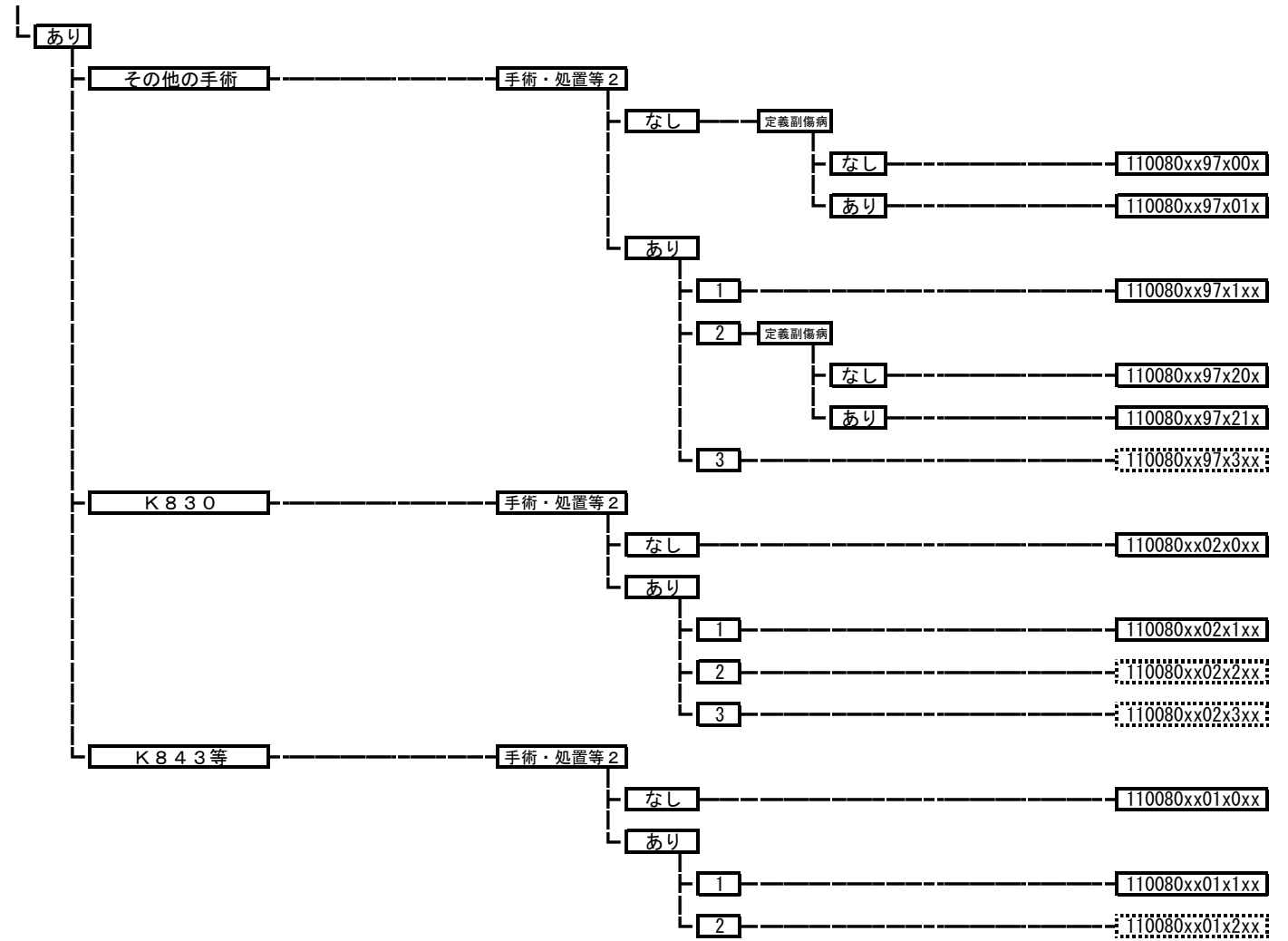

110100 精巣腫瘍

手術

なし

手術・処置等 2

なし

110100xx99x0xx

あり

定義副傷病

なし

110100xx99x10x

あり

110100xx99x11x

あり

その他の手術

手術・処置等 2

なし

110100xx97x0xx

あり

110100xx97x1xx

K 8 3 3

手術・処置等 2

なし

110100xx01x0xx

あり

110100xx01x1xx

11012x	上部尿路疾患	
	110121	上部尿路結石
	110122	上部尿路疾患 (その他)

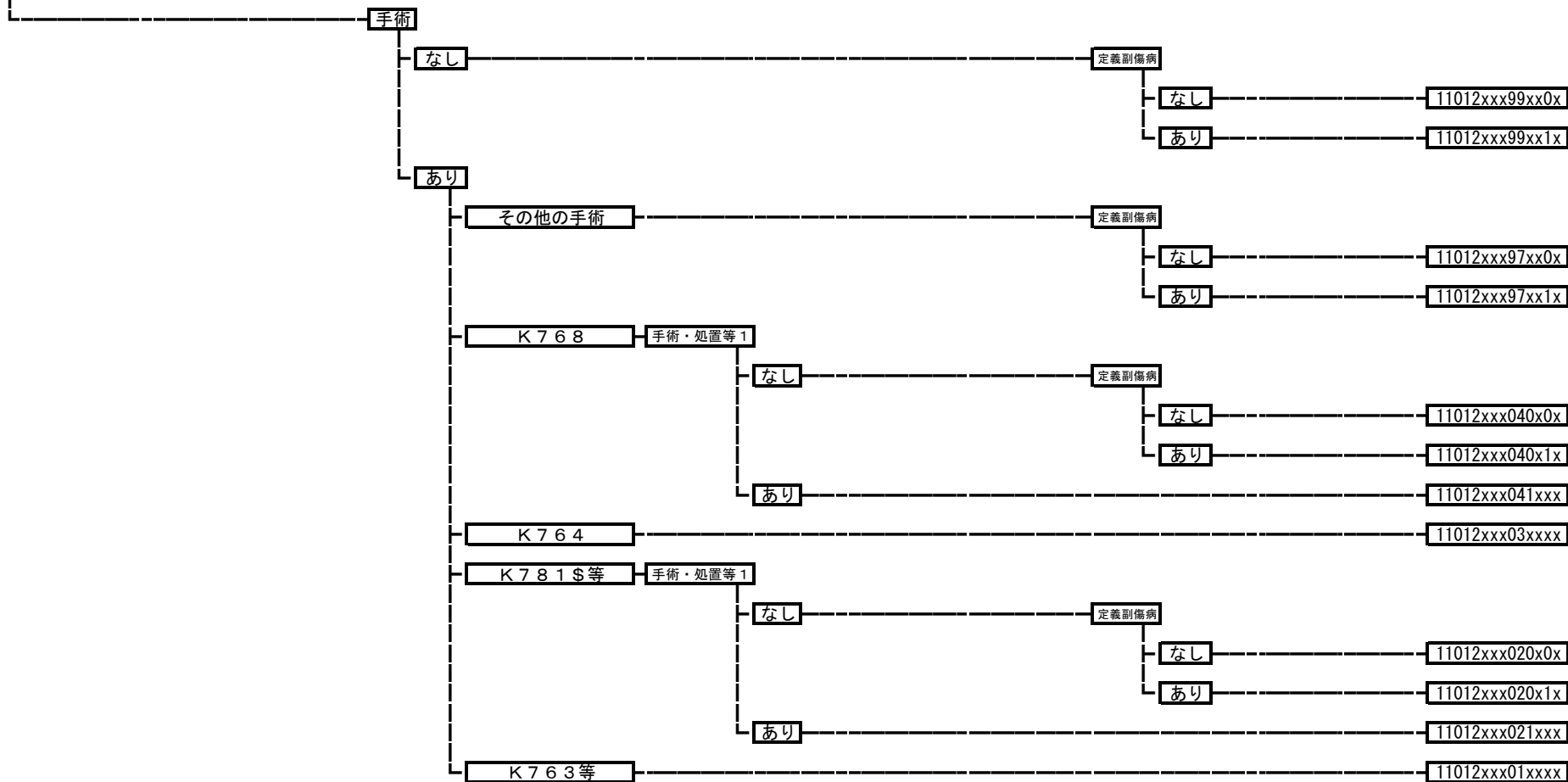

<b>11013x</b>	<b>下部尿路疾患</b>	
	110131	下部尿路結石症
	110132	膀胱尿管逆流症
	110133	神経因性膀胱
	110134	下部尿路の炎症
	110135	尿道狭窄
	110136	尿失禁

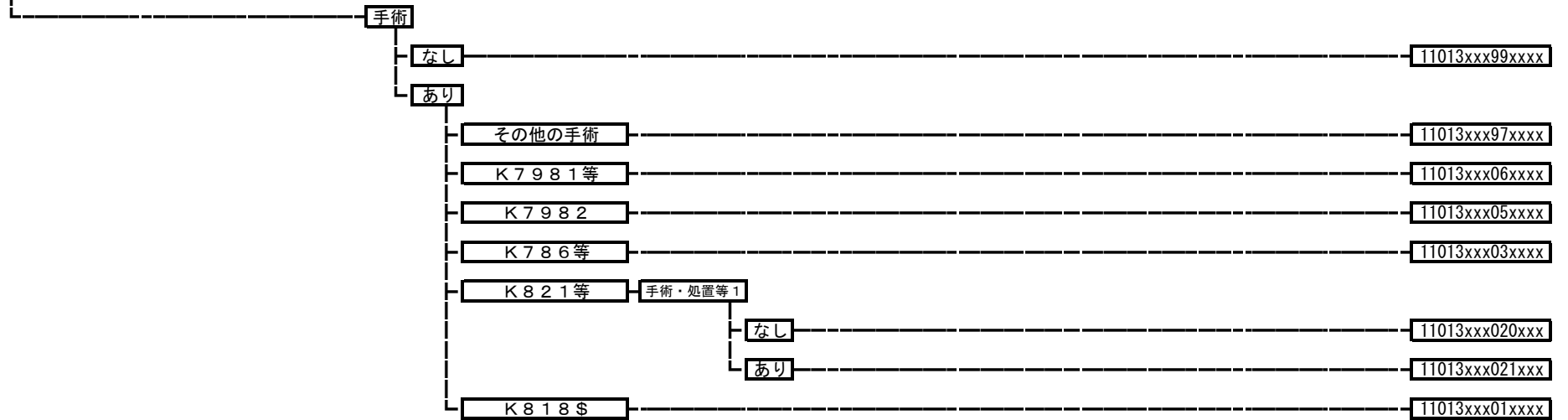

<b>110200</b>	<b>前立腺肥大症等</b>
---------------	----------------

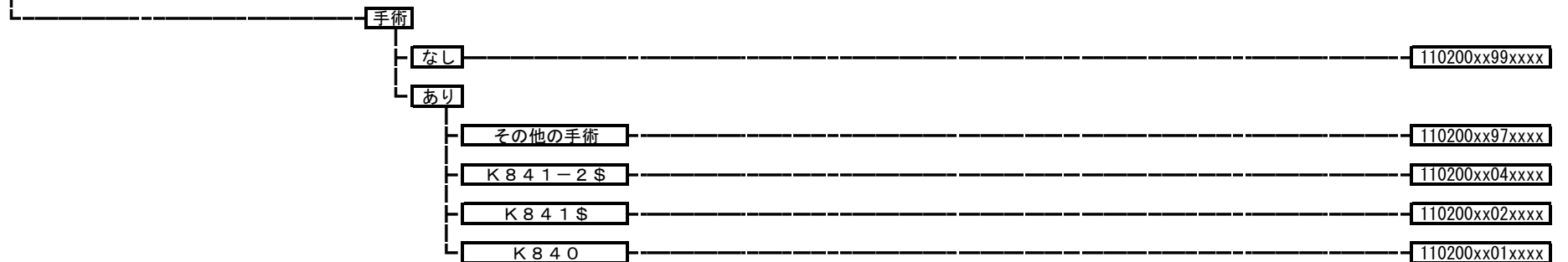

<b>11022x</b>	<b>男性生殖器疾患</b>	
	110221	男性生殖器炎症性疾患
	110222	陰茎・包皮の疾患
	110223	陰嚢内疾患（悪性、炎症性疾患を除く。）
	110224	男性生殖器の障害

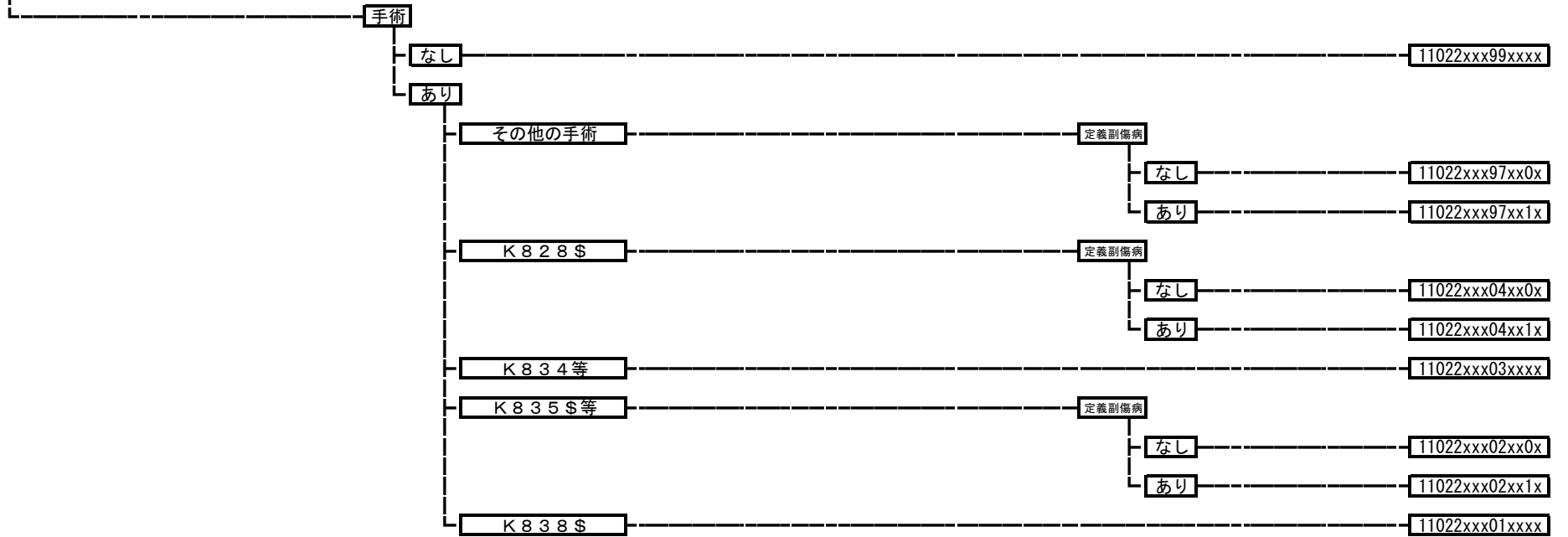

**110260** ネフローゼ症候群

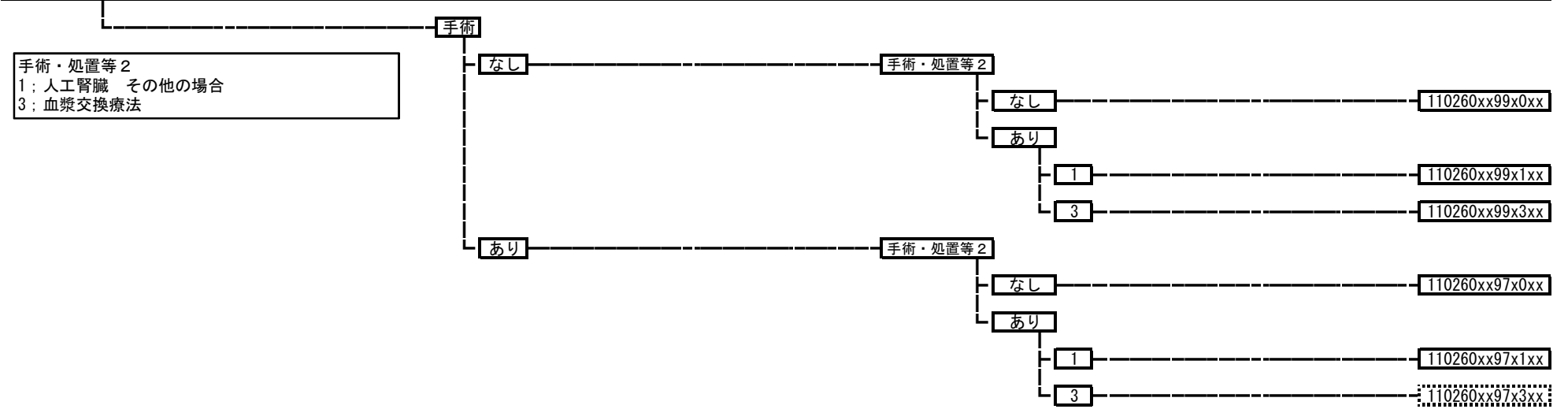

**110270** 急速進行性腎炎症候群



110275 急性腎炎症候群

110275xxxxxxxx

110280 慢性腎炎症候群・慢性間質性腎炎・慢性腎不全

手術

手術・処置等 2  
1: 人工腎臓 その他の場合  
2: 腹膜灌流 連続携帯式腹膜灌流  
3: 持続緩徐式血液濾過  
4: 血漿交換療法

なし

手術・処置等 1

なし

手術・処置等 2

なし

定義副傷病

なし

110280xx99000x

あり

110280xx99001x

あり

1

定義副傷病

なし

110280xx99010x

あり

110280xx99011x

2

定義副傷病

なし

110280xx99020x

あり

110280xx99021x

3

110280xx9903xx

4

110280xx9904xx

あり

定義副傷病

なし

110280xx991x0x

あり

110280xx991x1x

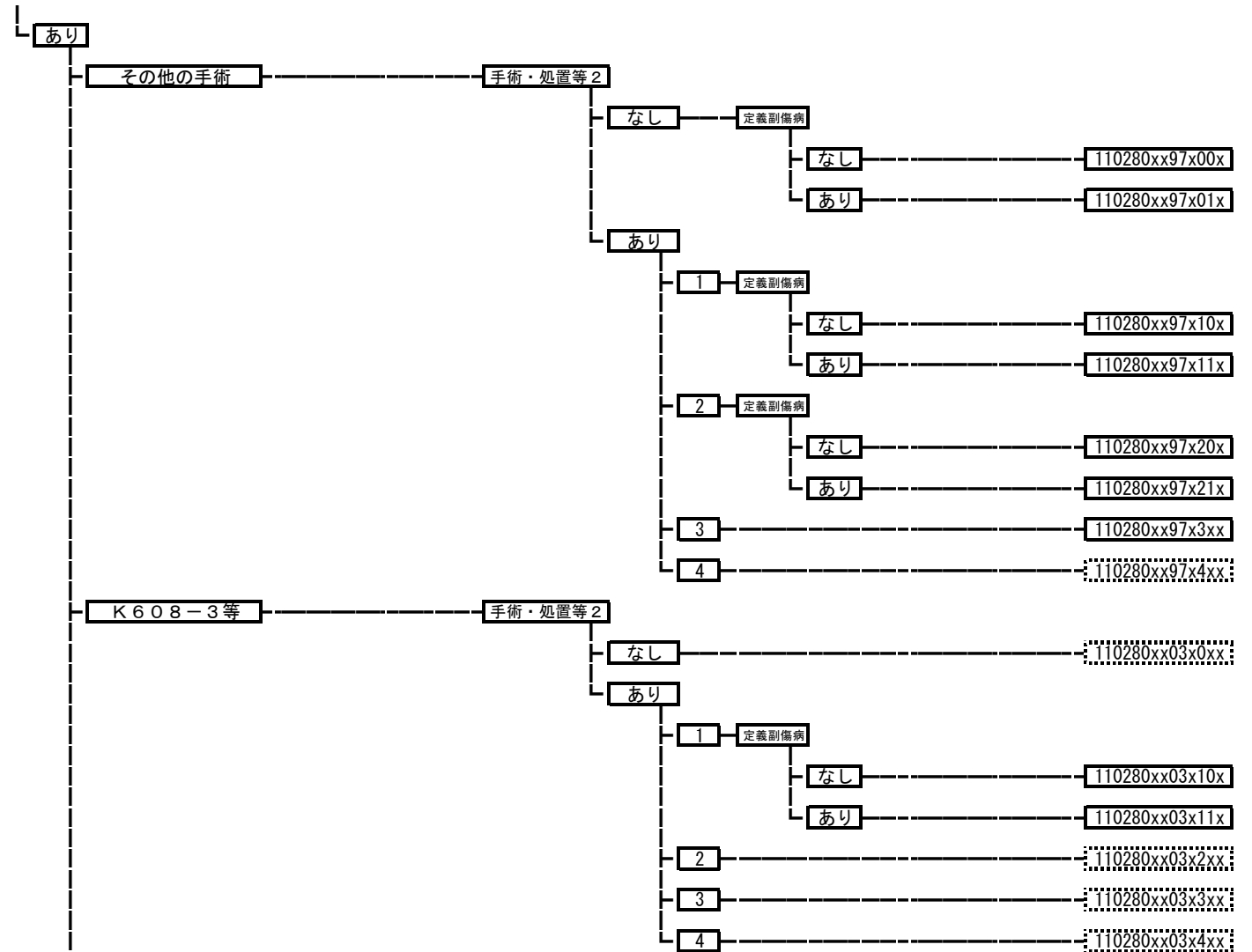



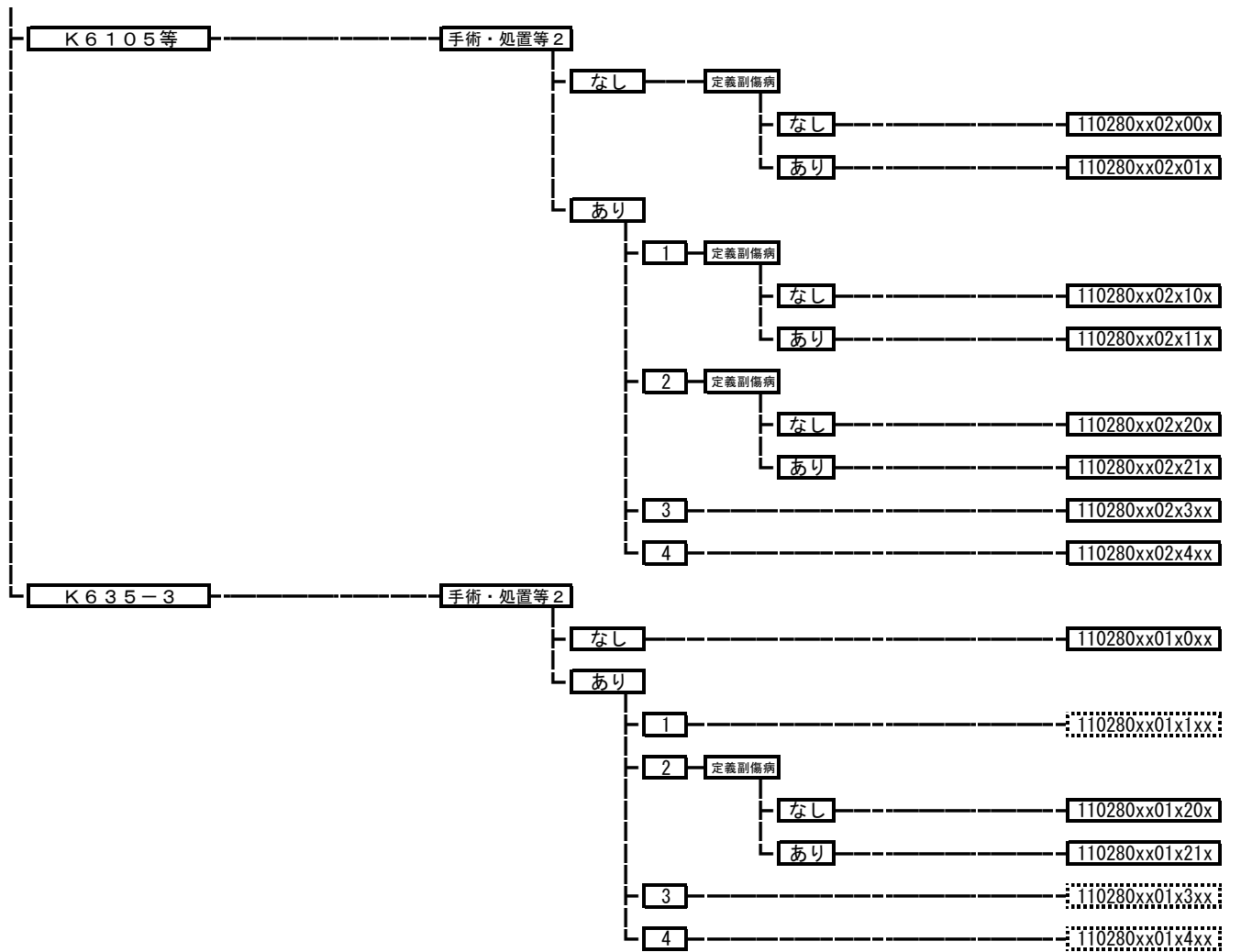

110290 急性腎不全

手術・処置等 2  
1: 人工腎臓 その他の場合  
3: 持続緩徐式血液濾過

手術

なし

手術・処置等 2

なし

定義副傷病

なし

110290xx99x00x

あり

110290xx99x01x

あり

1

110290xx99x1xx

3

110290xx99x3xx

あり

その他の手術

手術・処置等 2

なし

定義副傷病

なし

110290xx97x00x

あり

110290xx97x01x

あり

1

110290xx97x1xx

3

110290xx97x3xx

K775等

手術・処置等 2

なし

110290xx01x0xx

あり

1

110290xx01x1xx

3

110290xx01x3xx

110310 腎臓または尿路の感染症

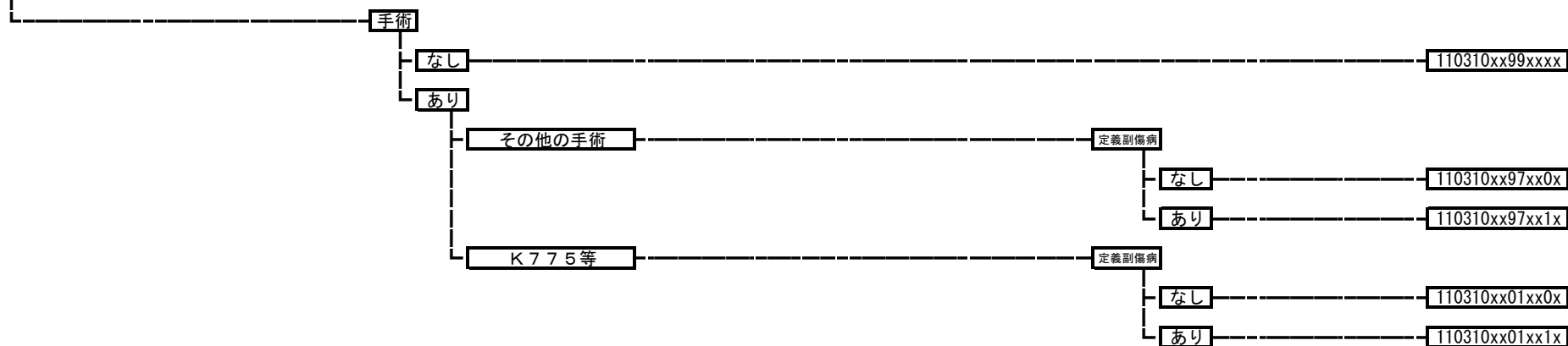

110320 腎、泌尿器の疾患（その他）

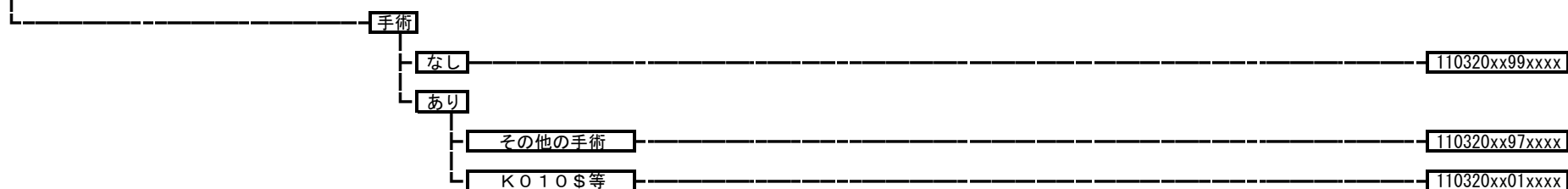

110420 水腎症（その他）

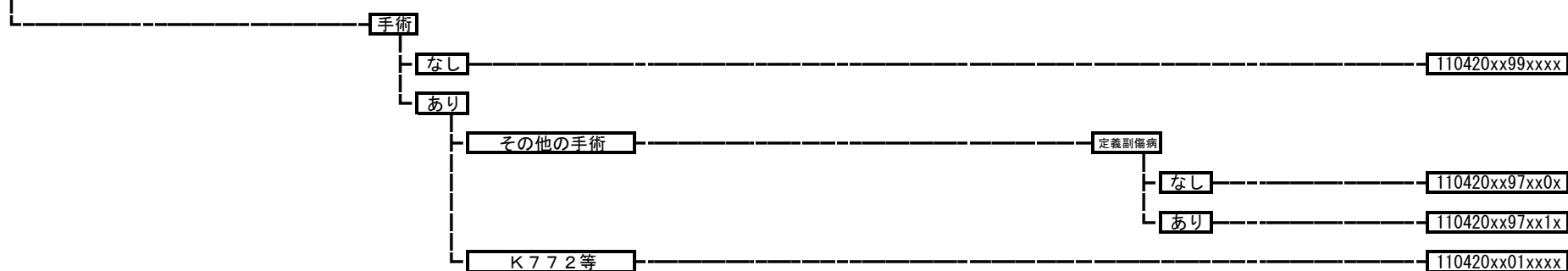

110430 腎動脈塞栓症

110430xxxxxxxx

120010 卵巣・子宮附属器の悪性腫瘍

手術

手術・処置等 2  
1: 人工呼吸、中心静脈注射  
2: 化学療法なしかつ放射線療法あり  
3: 化学療法ありかつ放射線療法あり  
4: 化学療法ありかつ放射線療法なし  
5: カルボプラチン+パクリタキセルあり、  
カルボプラチン+ドセタキセル水和物あり  
6: ドキソルピシン塩酸塩リポソーム製剤

なし

手術・処置等 2

なし

120010xx99x0xx

あり

1

120010xx99x1xx

2

120010xx99x2xx

3

120010xx99x3xx

4

定義副傷病

なし

120010xx99x40x

あり

120010xx99x41x

5

定義副傷病

なし

120010xx99x50x

あり

120010xx99x51x

6

定義副傷病

なし

120010xx99x60x

あり

120010xx99x61x

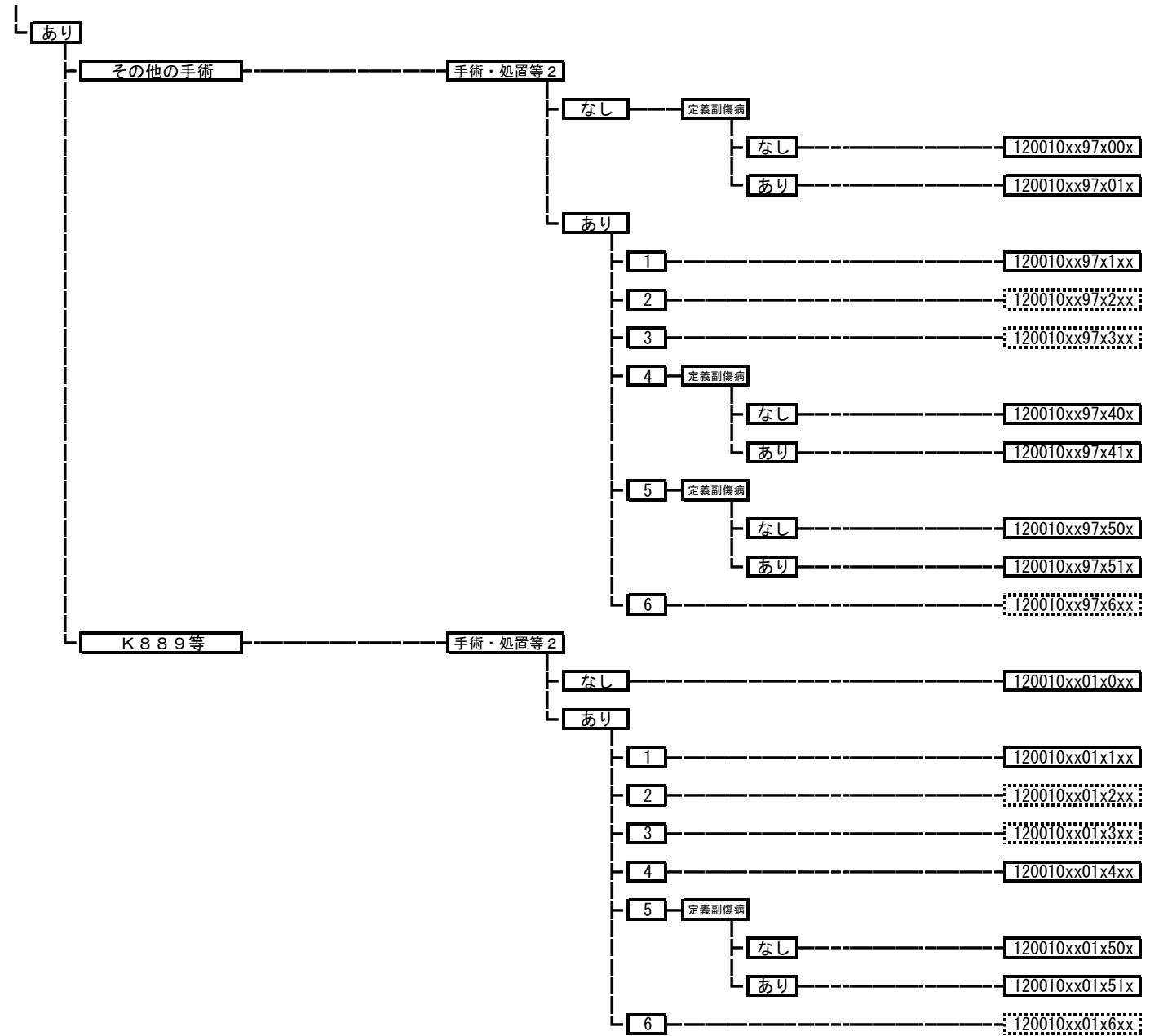

<b>12002x</b>	<b>子宮頸・体部の悪性腫瘍</b>	
	120021	子宮頸部の悪性腫瘍
	120022	子宮体部の悪性腫瘍
	120023	子宮の悪性腫瘍（その他）

手術

手術・処置等 2  
 1：人工呼吸、中心静脈注射  
 2：化学療法なしかつ放射線療法あり  
 3：化学療法ありかつ放射線療法あり  
 4：化学療法ありかつ放射線療法なし

なし

手術・処置等 2

なし

定義副傷病

なし

12002xxx99x00x

あり

12002xxx99x01x

あり

1

12002xxx99x1xx

2

12002xxx99x2xx

3

定義副傷病

なし

12002xxx99x30x

あり

12002xxx99x31x

4

定義副傷病

なし

12002xxx99x40x

あり

12002xxx99x41x



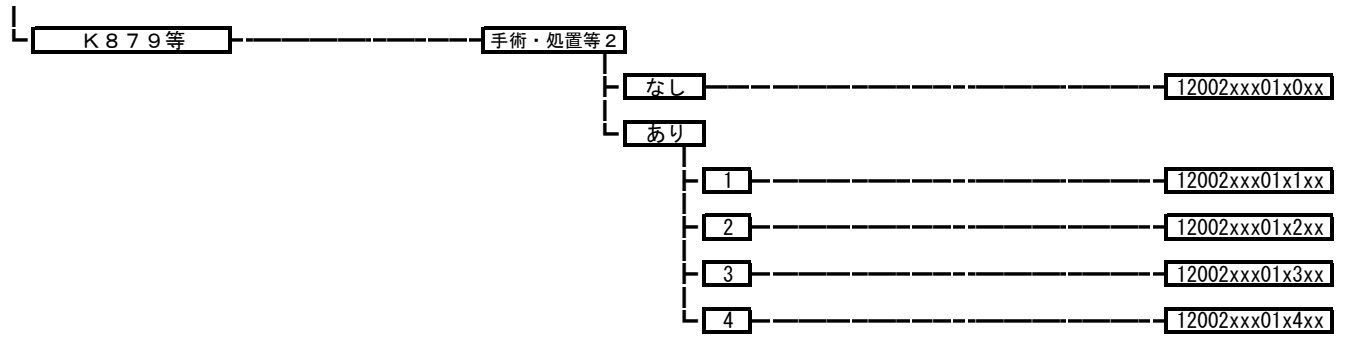



120030 外陰の悪性腫瘍

手術・処置等 2  
1: 人工呼吸、中心静脈注射  
2: 放射線療法  
3: 化学療法ありかつ放射線療法なし

手術

なし

手術・処置等 2

なし

120030xx99x0xx

あり

1

120030xx99x1xx

2

120030xx99x2xx

3

120030xx99x3xx

あり

手術・処置等 1

なし

手術・処置等 2

なし

120030xx9700xx

あり

1

120030xx9701xx

2

120030xx9702xx

3

120030xx9703xx

あり

手術・処置等 2

なし

120030xx9710xx

あり

1

120030xx9711xx

2

120030xx9712xx

3

120030xx9713xx

**120040 肺の悪性腫瘍**

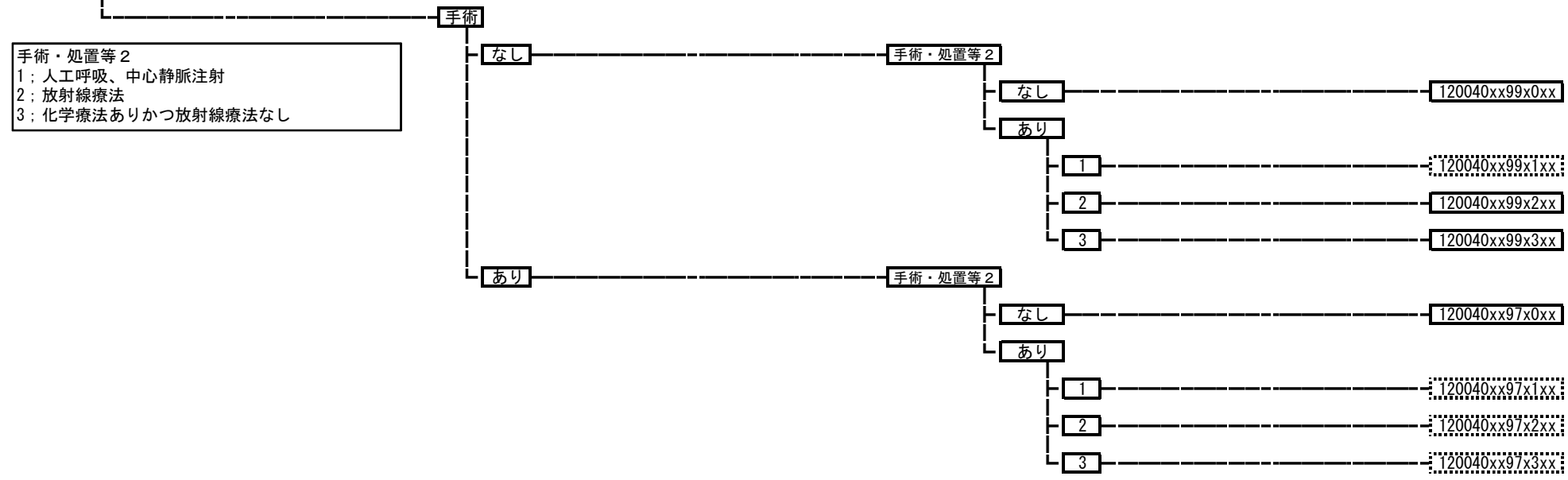

**120050 絨毛性疾患**

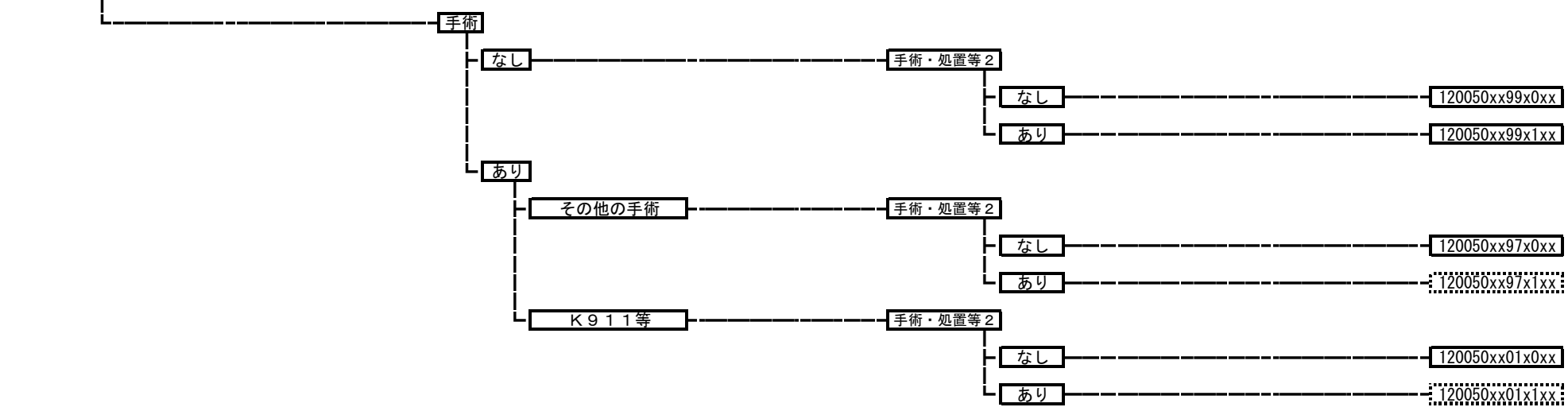

120060 子宮の良性腫瘍

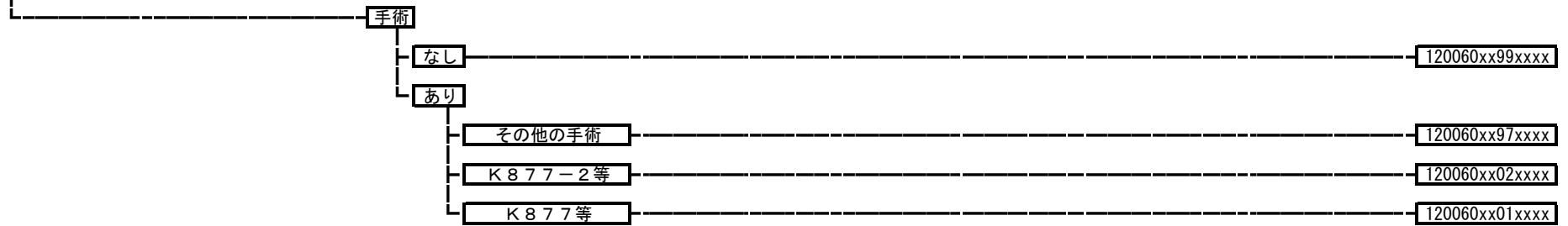

120070 卵巣の良性腫瘍

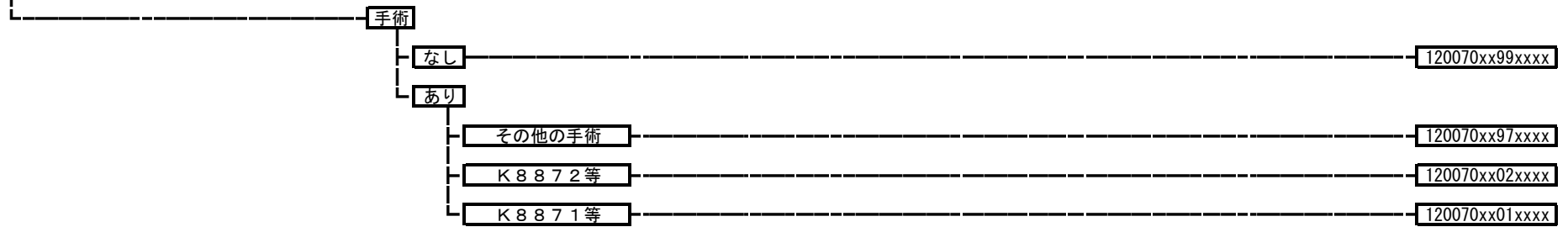

120080 女性生殖器の良性腫瘍 (その他)

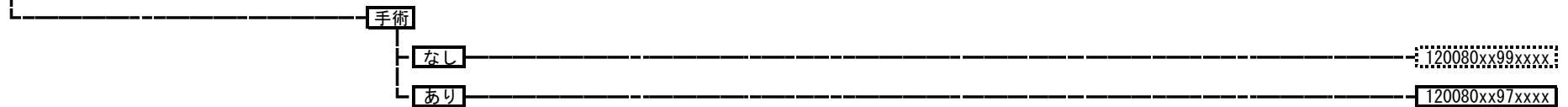

120090 生殖器脱出症

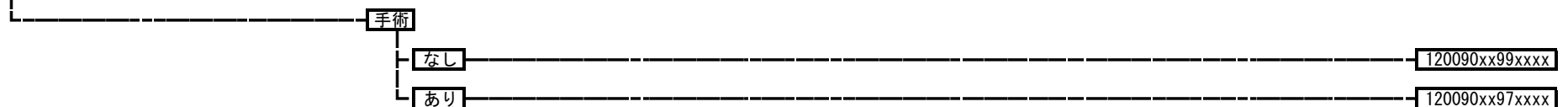

120100 子宮内膜症

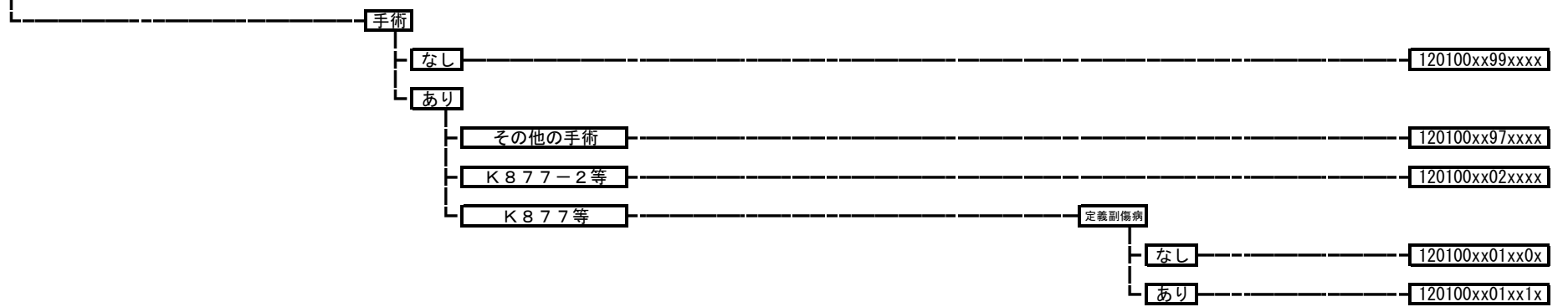

120110 子宮・子宮附属器の炎症性疾患

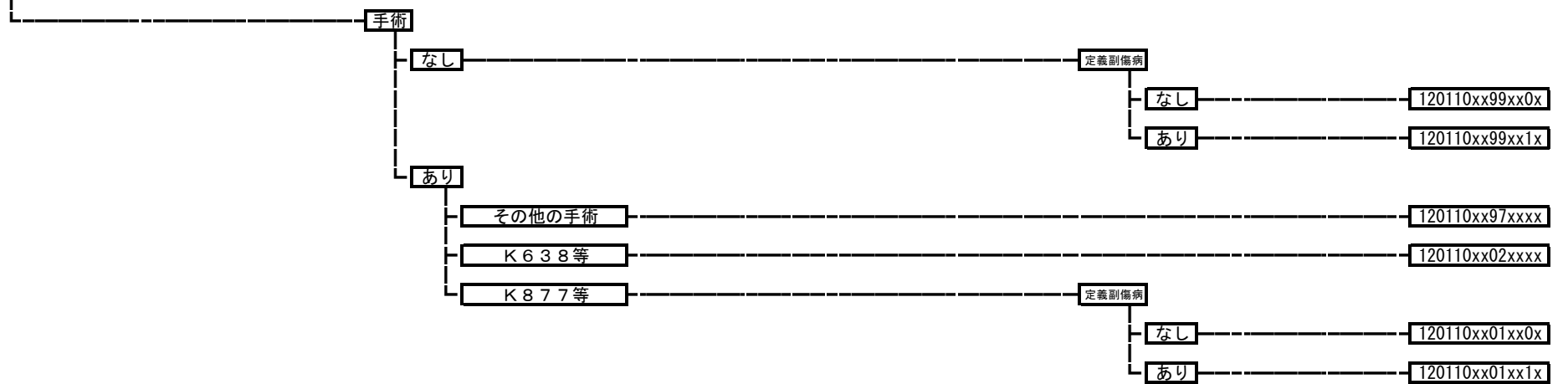

120120 卵巣・卵管・広間膜の非炎症性疾患

手術

なし

120120xx99xxxx

あり

120120xx97xxxx

120130 異所性妊娠（子宮外妊娠）

手術

なし

120130xx99xxxx

あり

120130xx97xxxx

120140 流産

120140xxxxxxxx

120150 妊娠早期の出血

手術

なし

120150xx99xxxx

あり

その他の手術

120150xx97xxxx

K906\$

120150xx01xxxx

120160 妊娠高血圧症候群関連疾患

手術

なし

120160xx99xxxx

あり

120160xx97xxxx

120165 妊娠合併症等

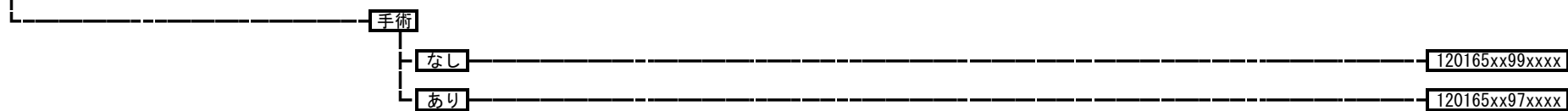

120170 早産、切迫早産

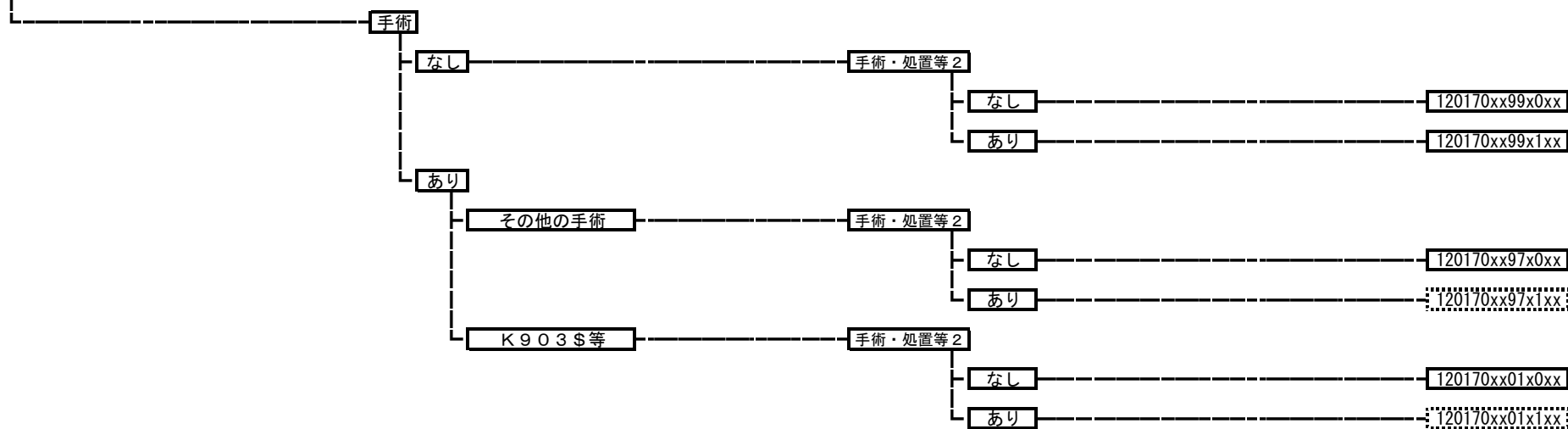

120180 胎児及び胎児付属物の異常

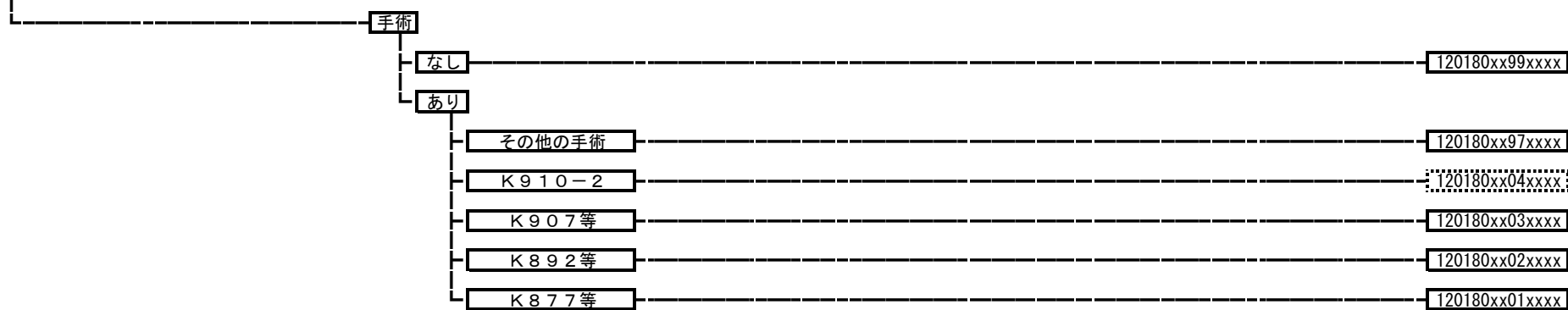

120182 前置胎盤および低置胎盤

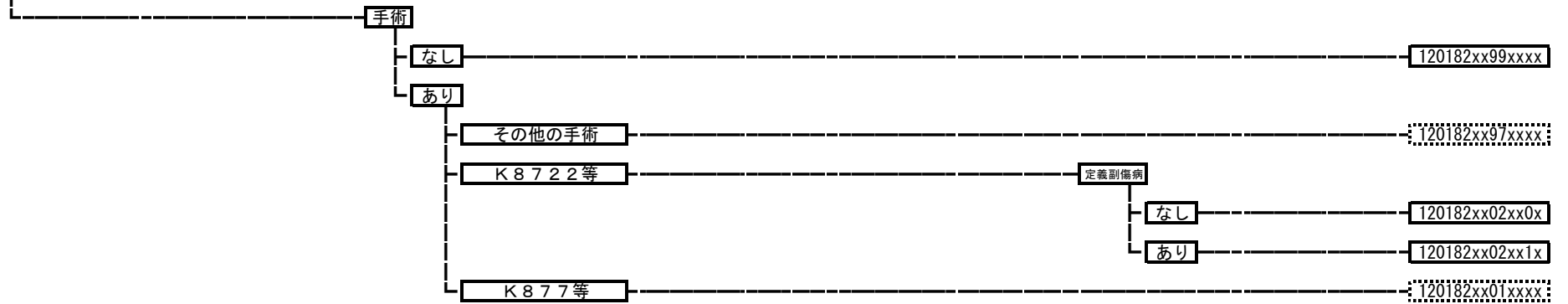

120185 (常位) 胎盤早期剥離

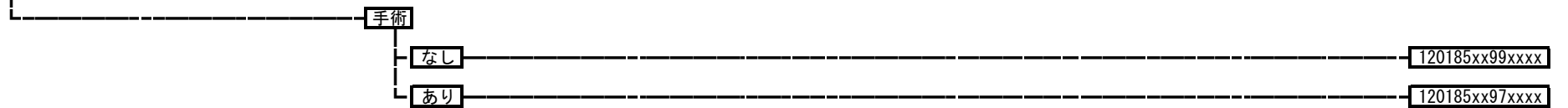

120190 女性生殖系の炎症性疾患 (その他)

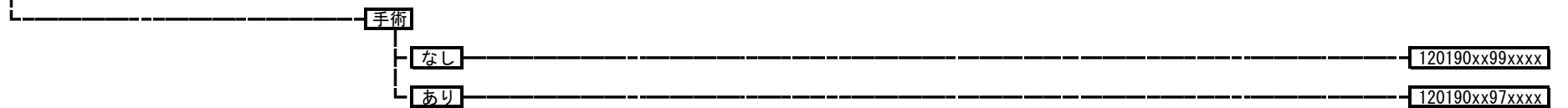

120200 妊娠中の糖尿病

手術

なし

120200xx99xxxx

あり

その他の手術

120200xx97xxxx

K 8 9 8 \$

120200xx01xxxx

120210 女性性器を含む瘻

手術

なし

120210xx99xxxx

あり

120210xx97xxxx

120220 女性性器のポリープ

手術

なし

120220xx99xxxx

あり

その他の手術

120220xx97xxxx

K 8 6 1

120220xx02xxxx

K 8 7 7 等

120220xx01xxxx



120230 子宮の非炎症性障害

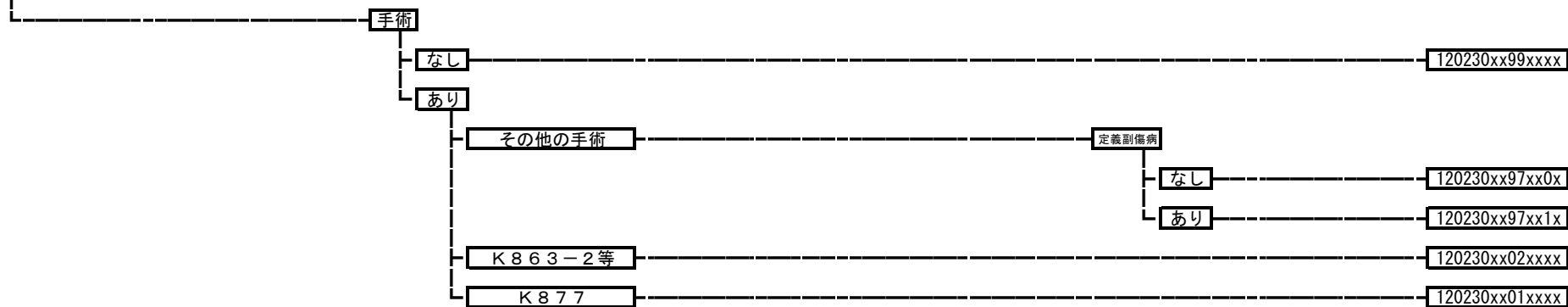

120240 膣及び外陰の非炎症性障害



120250 生殖・月経周期に関連する病態

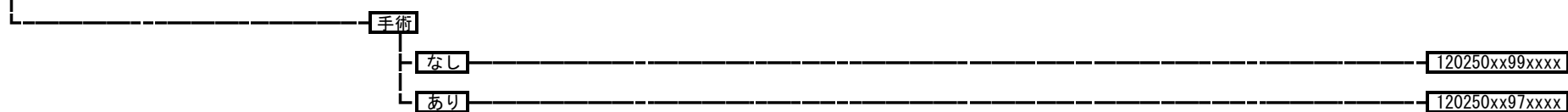

120260 分娩の異常

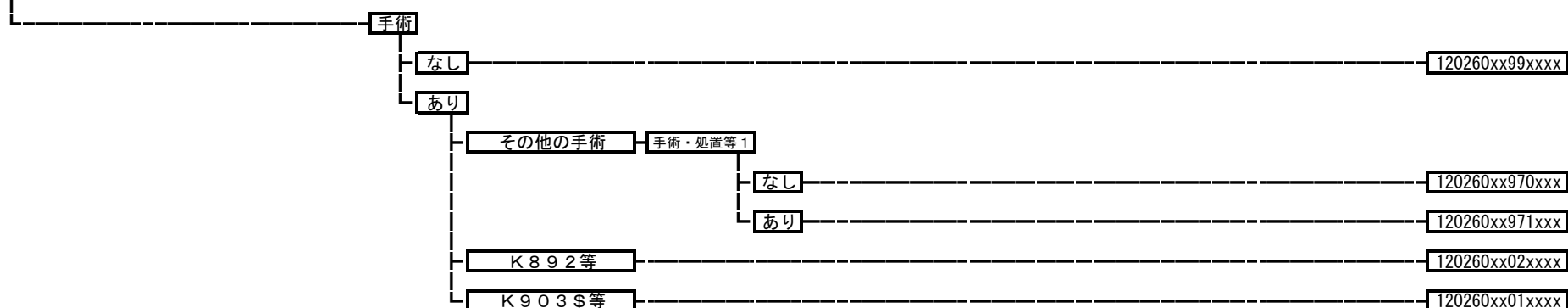

**120270** 産褥期を中心とするその他の疾患

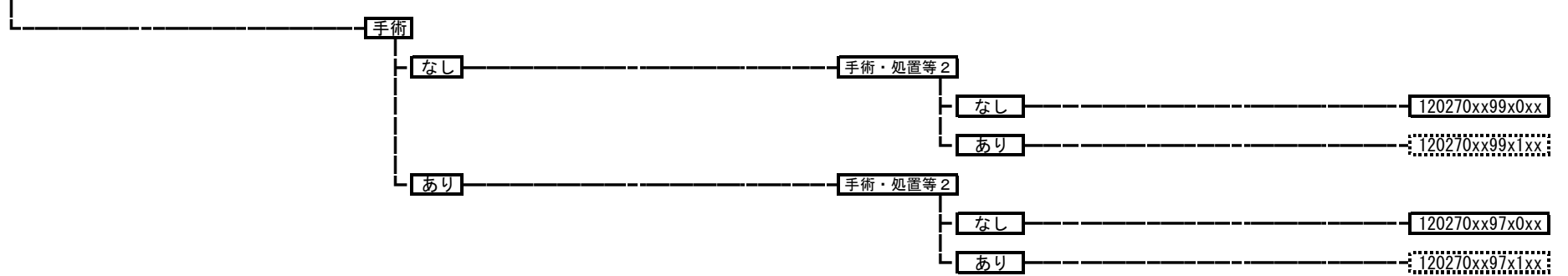

**120271** 産褥期の乳房障害



**120280** 骨盤静脈瘤、外陰静脈瘤



**120300** 人工授精に関する合併症

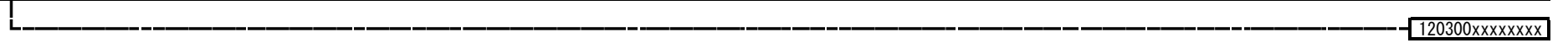

130010 急性白血病

手術・処置等 2  
 1: 人工呼吸など  
 2: 化学療法  
 3: イマチニブメシル酸  
 4: ゲムツズマブオゾガマイシン  
 5: 三酸化ヒ素製剤  
 6: ニロチニブ塩酸塩水和物、ダサチニブ水和物  
 7: ネララビン、クロファラビン

手術

なし

手術・処置等 2

なし

定義副傷病

なし

130010xx99x00x

あり

130010xx99x01x

あり

1

130010xx99x1xx

2

130010xx99x2xx

3

130010xx99x3xx

4

130010xx99x4xx

5

130010xx99x5xx

6

130010xx99x6xx

7

130010xx99x7xx

あり

手術・処置等 2

なし

定義副傷病

なし

130010xx97x00x

あり

130010xx97x01x

あり

1

130010xx97x1xx

2

130010xx97x2xx

3

130010xx97x3xx

4

130010xx97x4xx

5

130010xx97x5xx

6

130010xx97x6xx

7

130010xx97x7xx

130020 ホジキン病

手術・処置等 2  
1: 人工呼吸など  
2: 放射線療法  
3: 化学療法ありかつ放射線療法なし

手術

なし

手術・処置等 2

なし

130020xx99x0xx

あり

1

130020xx99x1xx

2

130020xx99x2xx

3

130020xx99x3xx

あり

手術・処置等 2

なし

130020xx97x0xx

あり

1

130020xx97x1xx

2

130020xx97x2xx

3

130020xx97x3xx

130030 非ホジキンリンパ腫

手術

手術・処置等 2  
 1: 人工呼吸など  
 2: 放射線療法  
 3: 化学療法ありかつ放射線療法なし  
 4: リツキシマブ  
 5: ペンダムスチン塩酸塩  
 6: モガムリズマブ  
 7: イブリツモブチウキセタン塩化インジウム、  
 イブリツモブチウキセタン塩化イットリウム

なし

手術・処置等 2

なし

定義副傷病

なし

130030xx99x00x

あり

130030xx99x01x

あり

1

130030xx99x1xx

2

130030xx99x2xx

3

定義副傷病

なし

130030xx99x30x

あり

130030xx99x31x

4

定義副傷病

なし

130030xx99x40x

あり

130030xx99x41x

5

定義副傷病

なし

130030xx99x50x

あり

130030xx99x51x

6

130030xx99x6xx

7

130030xx99x7xx

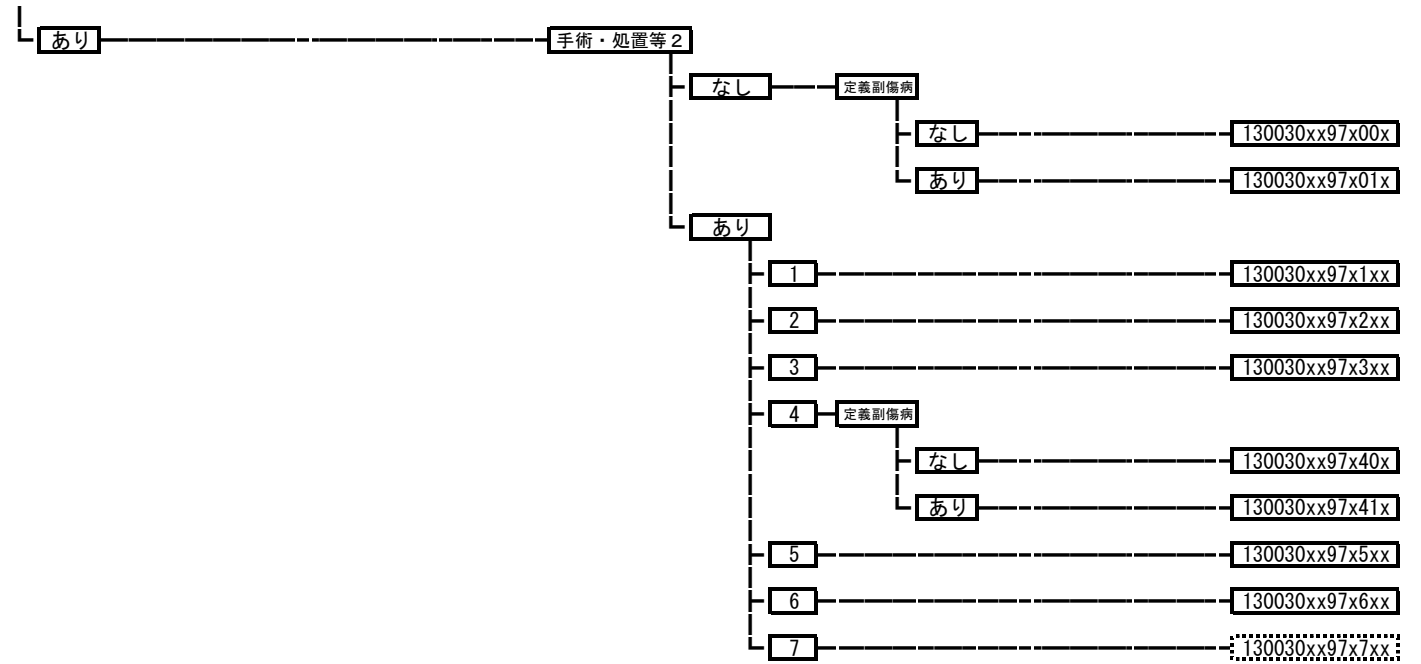

130040 多発性骨髄腫、免疫系悪性新生物

手術・処置等2  
1: 人工呼吸など  
2: 放射線療法  
3: 化学療法ありかつ放射線療法なし  
4: サリドマイド  
5: レナリドミド水和物、ボルテゾミブ

手術

なし

手術・処置等2

なし

130040xx99x0xx

あり

1

130040xx99x1xx

2

130040xx99x2xx

3

130040xx99x3xx

4

130040xx99x4xx

5

定義副傷病

なし

130040xx99x50x

あり

130040xx99x51x

あり

手術・処置等2

なし

130040xx97x0xx

あり

1

130040xx97x1xx

2

130040xx97x2xx

3

130040xx97x3xx

4

130040xx97x4xx

5

130040xx97x5xx





130060 骨髓異形成症候群

手術・処置等 2  
1: 人工呼吸など  
3: 化学療法  
4: アザシチジン

手術

なし

手術・処置等 2

なし

130060xx99x0xx

あり

1

130060xx99x1xx

3

130060xx99x3xx

4

130060xx99x4xx

あり

手術・処置等 2

なし

定義副傷病

なし

130060xx97x00x

あり

130060xx97x01x

あり

1

130060xx97x1xx

3

130060xx97x3xx

4

定義副傷病

なし

130060xx97x40x

あり

130060xx97x41x

**130070 白血球疾患（その他）**

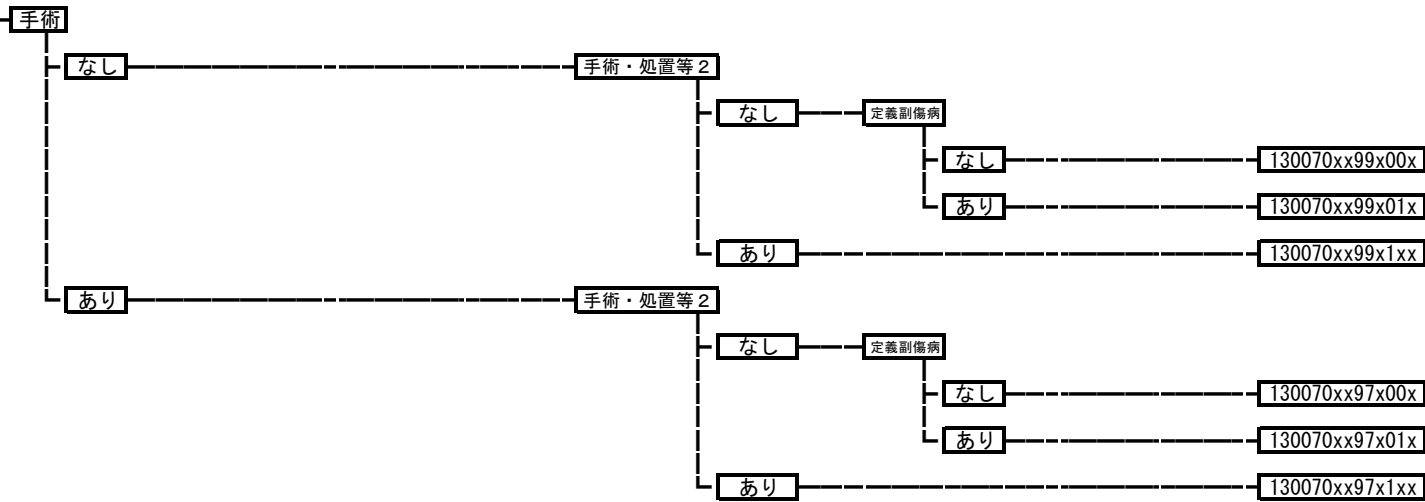

**130080 再生不良性貧血**

手術・処置等 2  
1: 人工呼吸など  
3: 抗リンパ球グロブリン

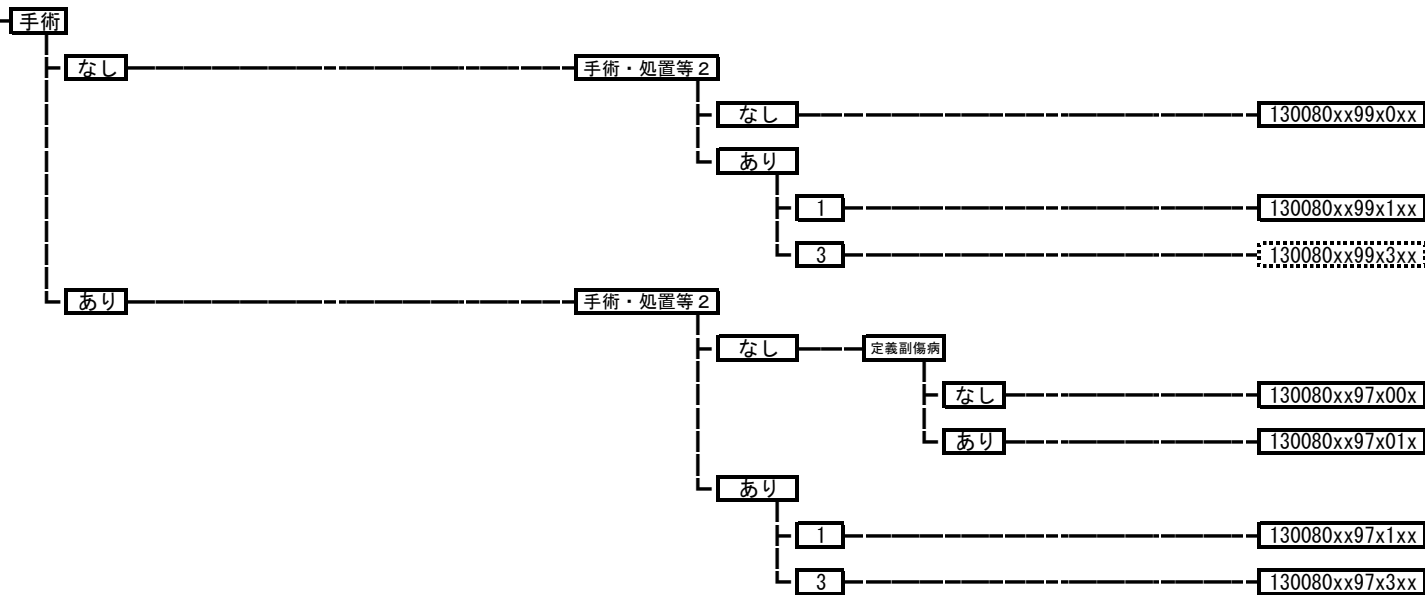

**130090 貧血（その他）**

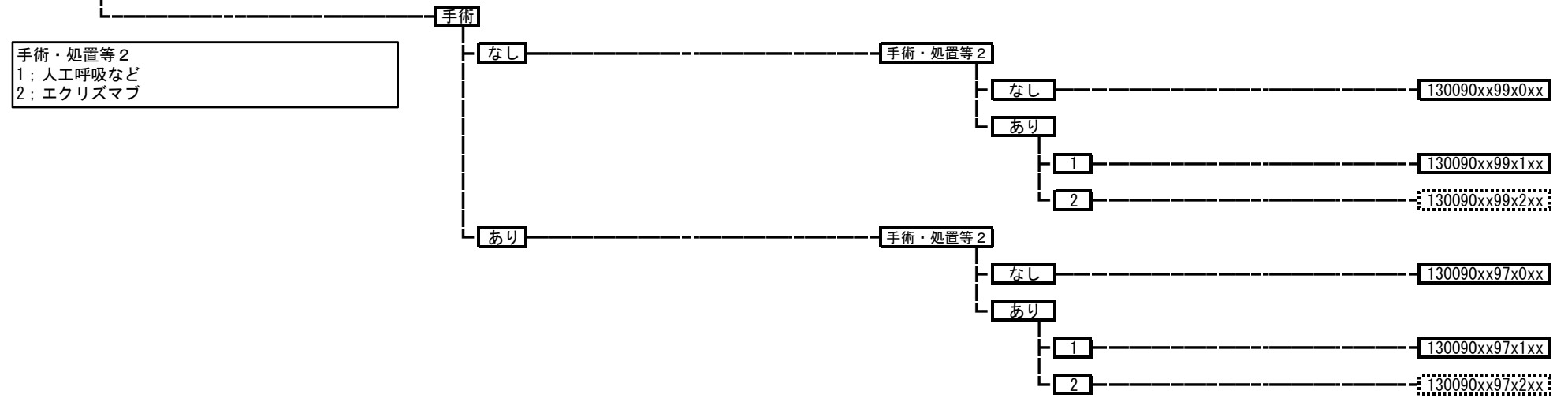

**130100 播種性血管内凝固症候群**

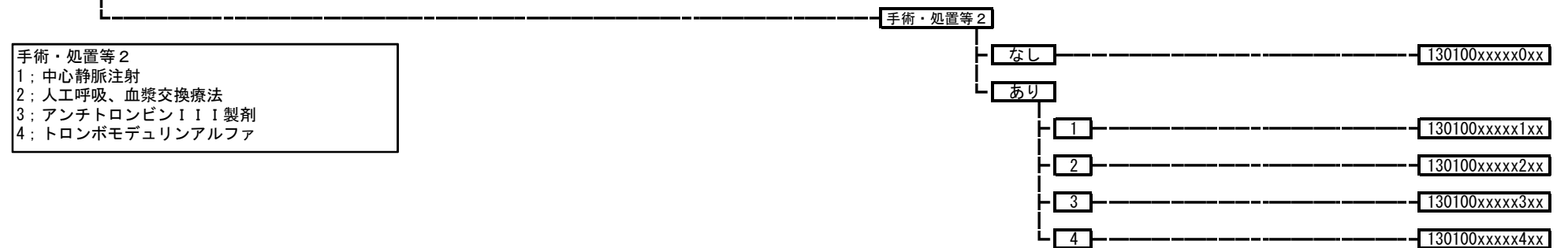

130110 出血性疾患（その他）

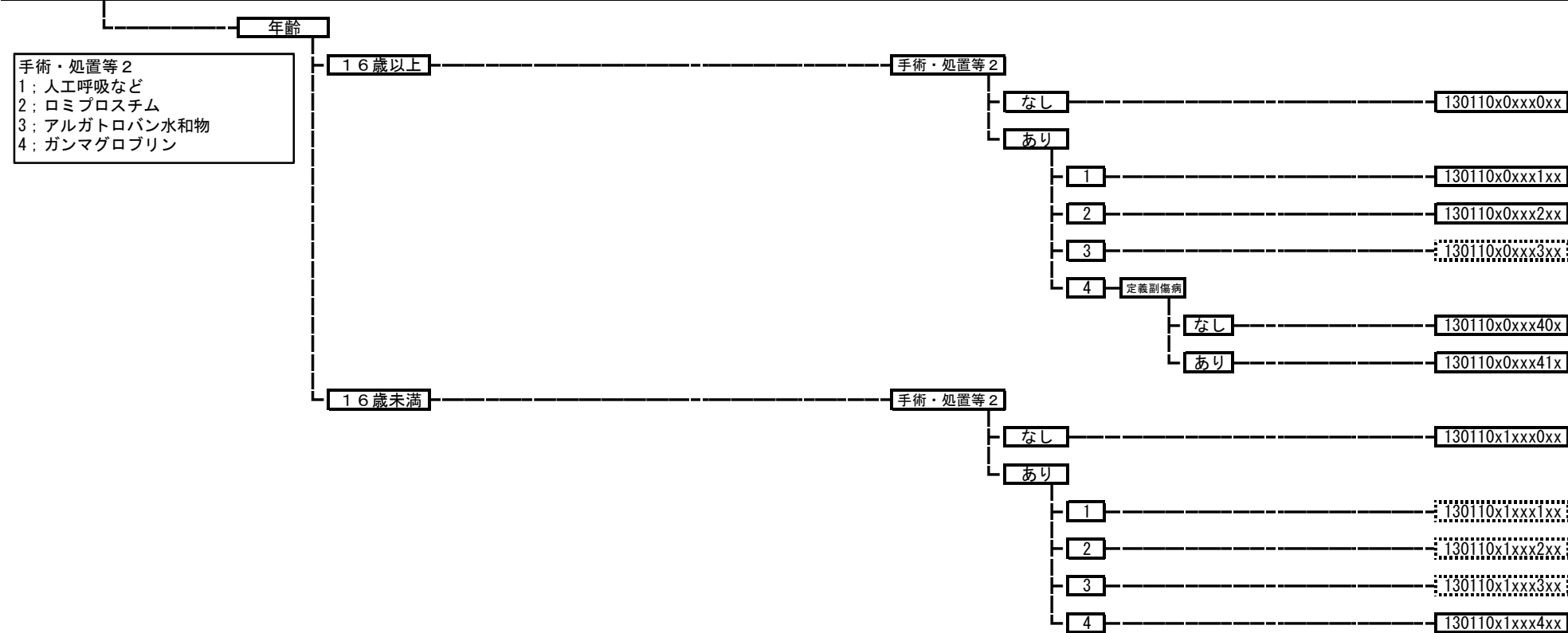

130111 アレルギー性紫斑病

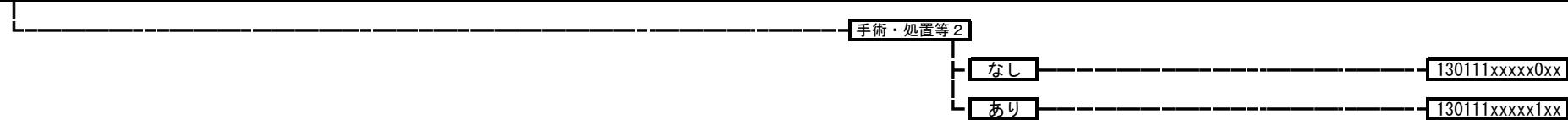

**130120 血液疾患（その他）**

手術・処置等 2  
1：人工呼吸など  
3：化学療法、インターフェロン  
4：カナキヌマブ

手術・処置等 2

なし

130120xxxxx0xx

あり

1

130120xxxxx1xx

3

130120xxxxx3xx

4

130120xxxxx4xx

**130130 凝固異常（その他）**

手術・処置等 2  
1：人工呼吸、リハビリテーション  
2：アンチトロンビン III 製剤

手術・処置等 2

なし

130130xxxxx0xx

あり

1

130130xxxxx1xx

2

130130xxxxx2xx

**130140 造血器疾患（その他）**

130140xxxxxxxxx

**130150 原発性免疫不全症候群**

手術

なし

130150xx99xxxxx

あり

130150xx97xxxxx

130160 後天性免疫不全症候群



130170 血友病



140010 妊娠期間短縮、低出産体重に関連する障害

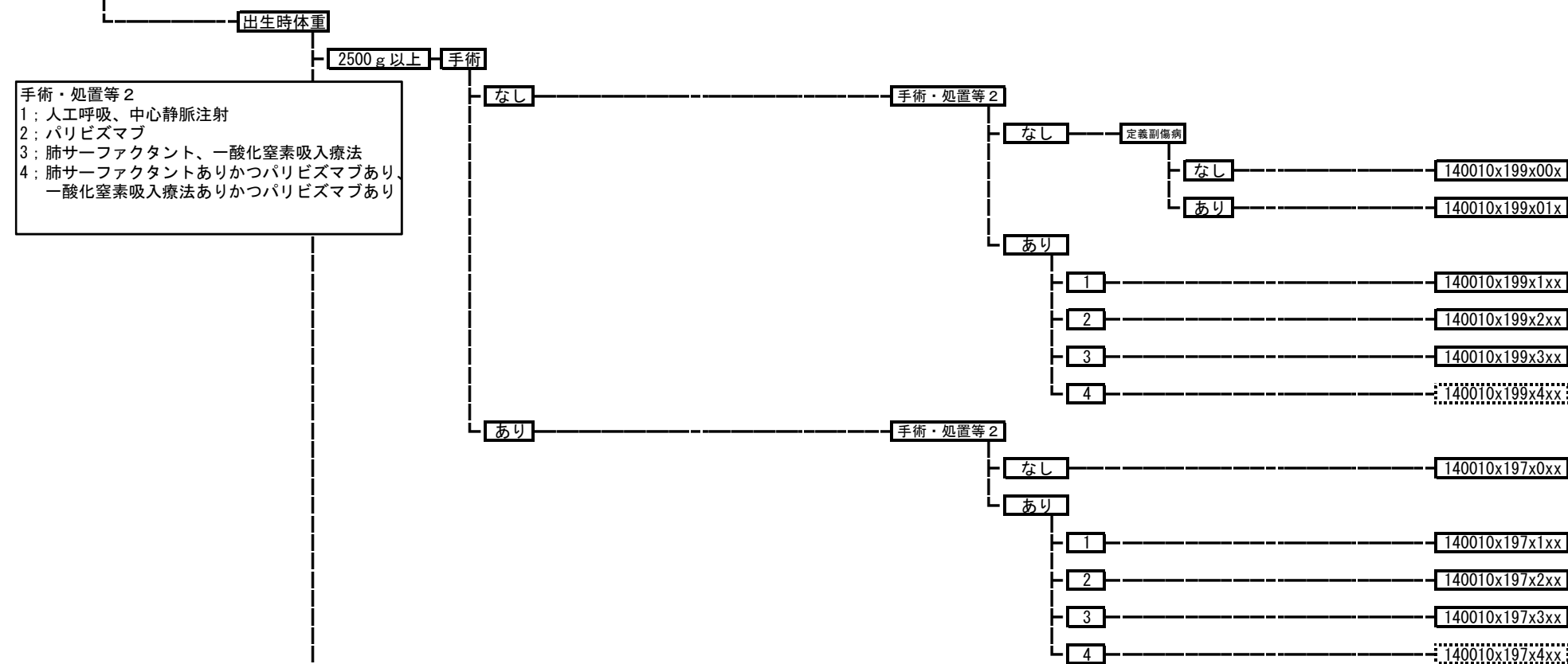

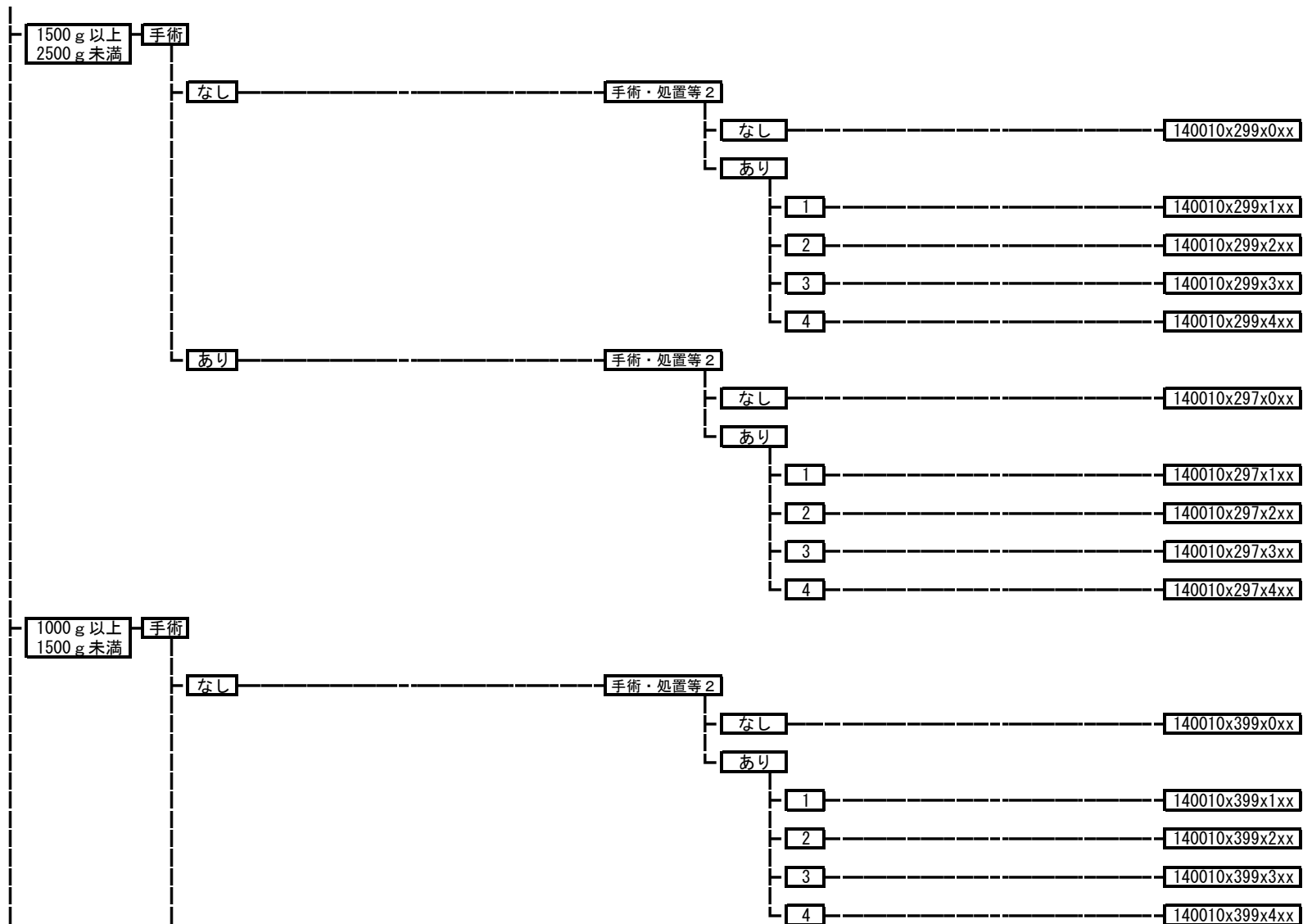

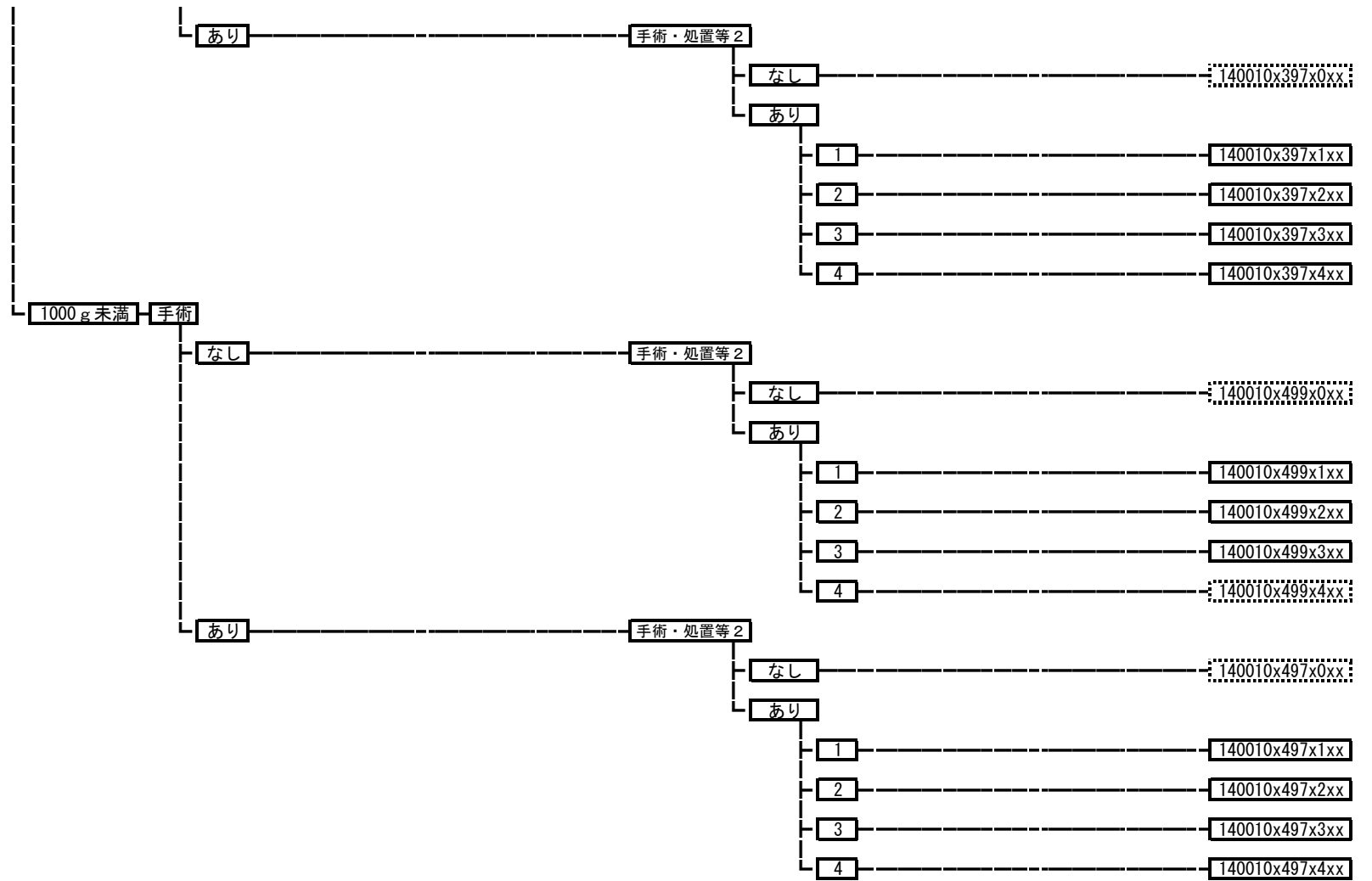



140070 頭蓋、顔面骨の先天異常

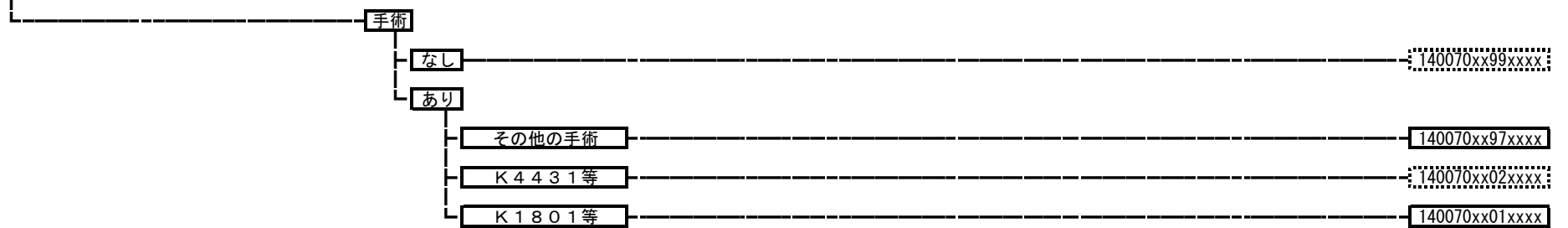

140080 脳、脊髄の先天異常

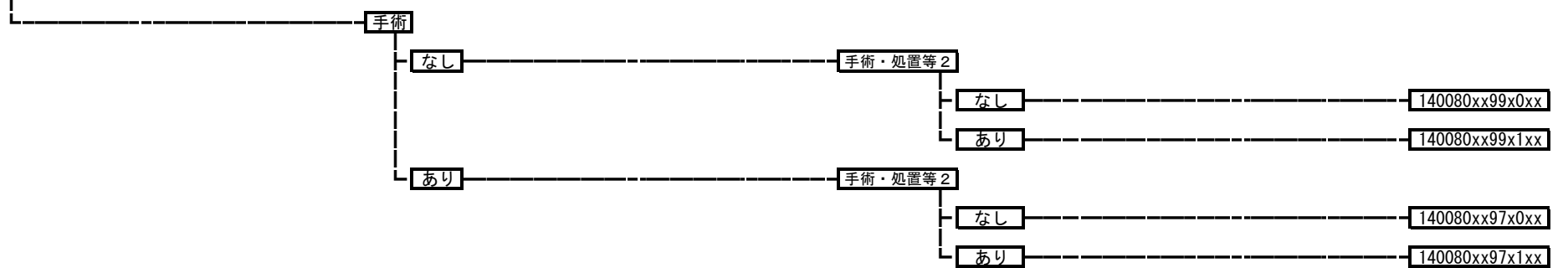

140090 先天性鼻涙管閉塞

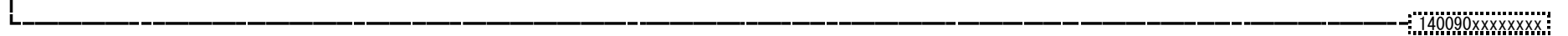

140100 眼の先天異常

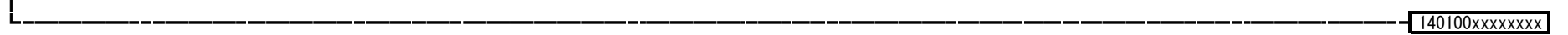

140110 鼻の先天異常



140140 口蓋・口唇先天性疾患  
140140xxxxxxxx

140170 正中頸嚢胞・側頸嚢胞

- 手術
  - なし 140170xx99xxxx
  - あり 140170xx97xxxx

140190 小耳症・耳介異常・外耳道閉鎖

- 手術
  - なし 140190xx99xxxx
  - あり 140190xx97xxxx

140210 先天性耳瘻孔、副耳

- 手術
  - なし 140210xx99xxxx
  - あり
    - その他の手術 140210xx97xxxx
    - K 2 8 8 140210xx02xxxx
    - K 2 8 7 140210xx01xxxx

140220 耳の疾患（その他）  
140220xxxxxxxx

140230 喉頭の疾患（その他）



140245 舌・口腔・咽頭の先天異常

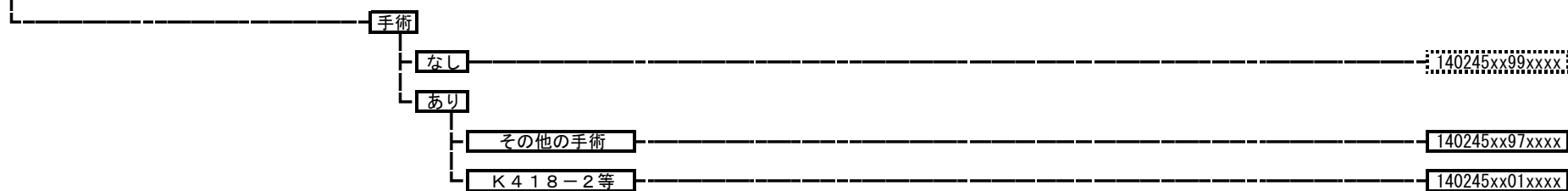

140260 胸郭の変形および先天異常

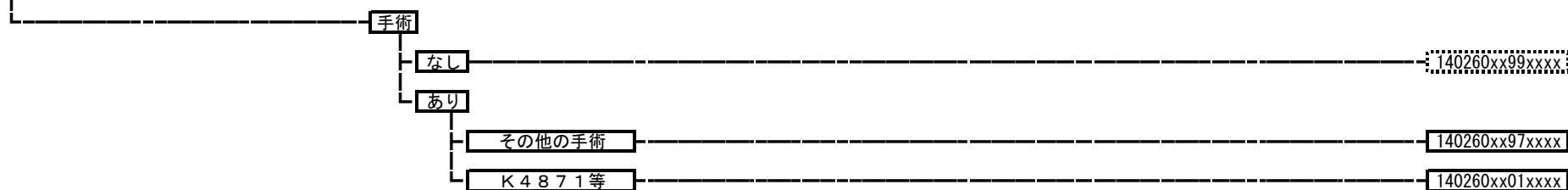

140270 肺の先天性異常

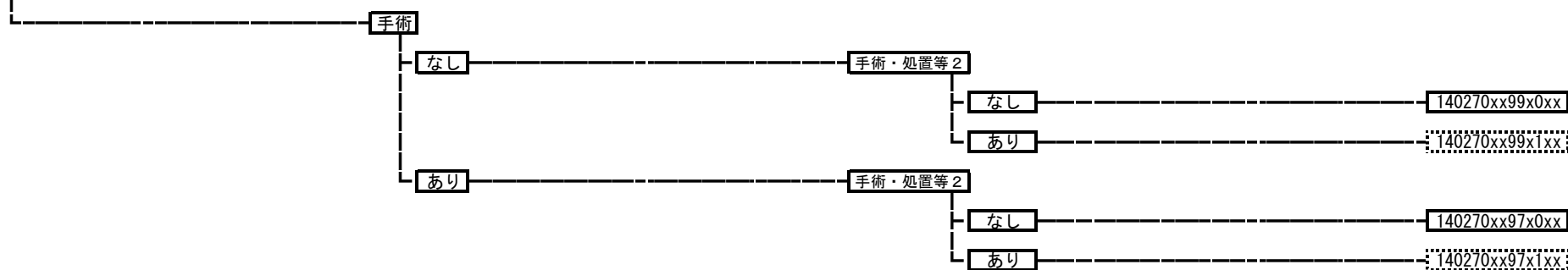

140280 気道の先天異常

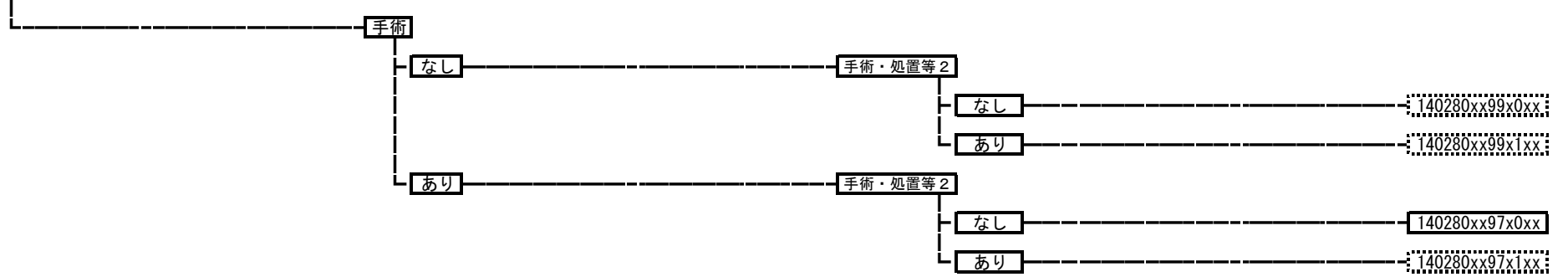

<b>14029x</b>	<b>動脈管開存症、心房中隔欠損症</b>	
	140291	動脈管開存症
	140292	心房中隔欠損症

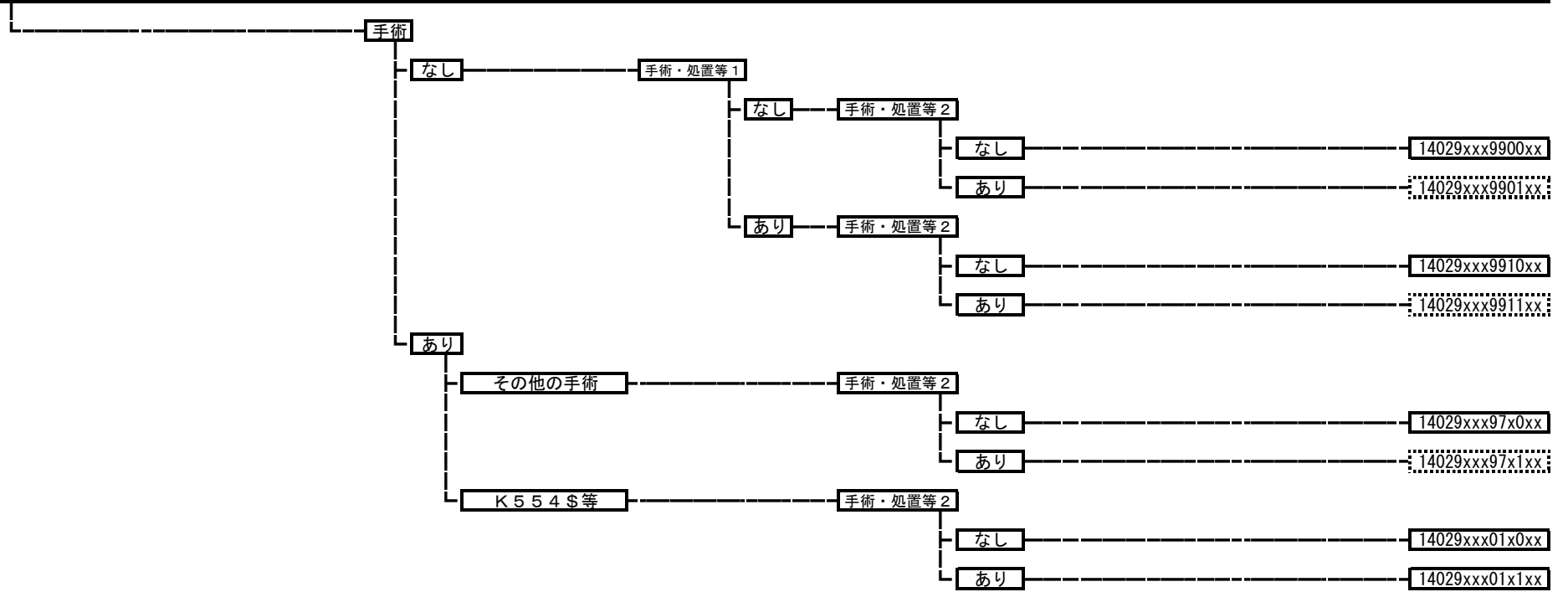

<b>14031x</b>	先天性心疾患（動脈管開存症、心房中隔欠損症を除く。）	
	140311	心室中隔欠損症
	140312	房室中隔欠損症
	140313	その他の左右短絡性心奇形
	140314	非短絡性心奇形
	140315	ファロー四徴症
	140316	新生児乳児の先天性心奇形
	140317	その他の複雑心奇形
	140318	その他の循環器系の先天性奇形

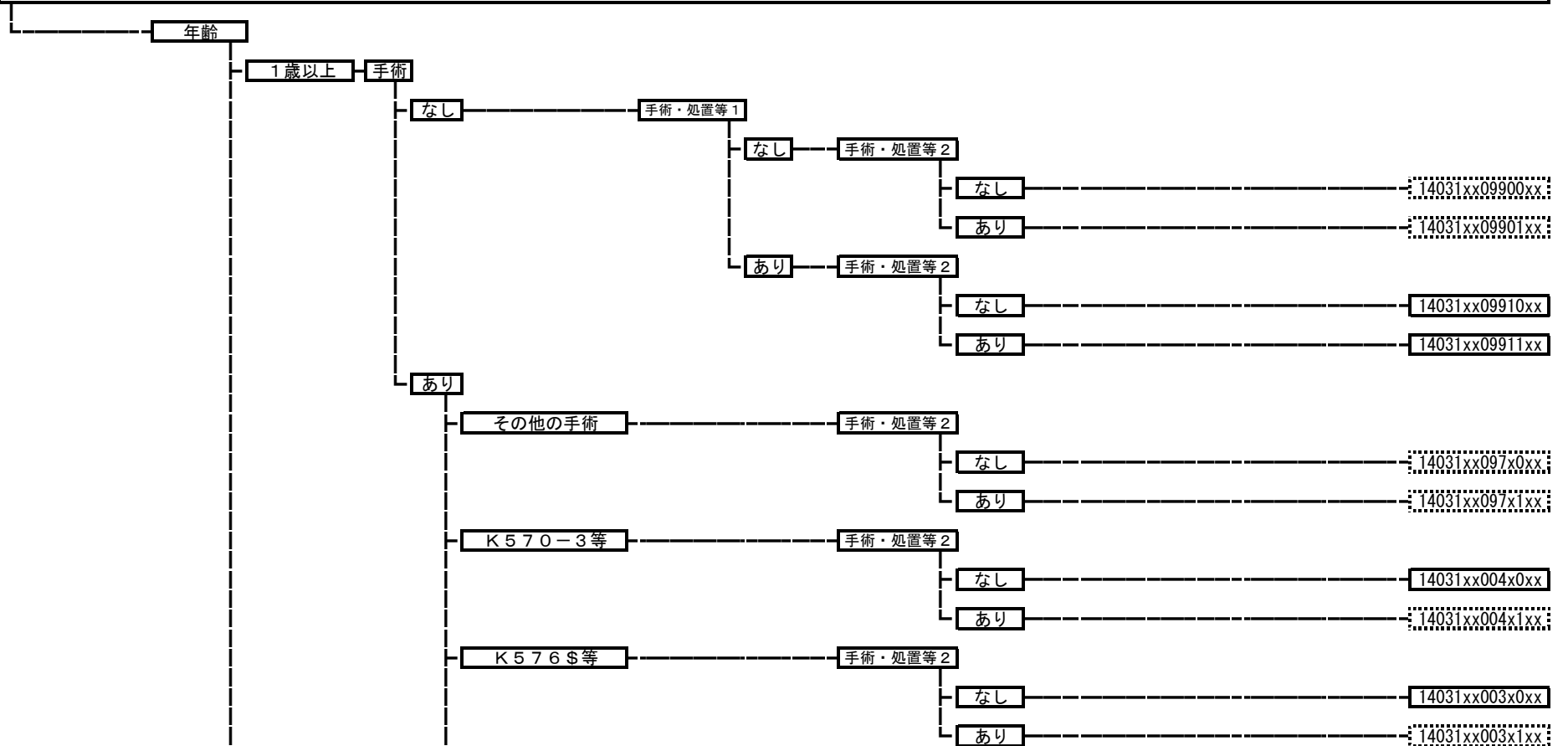

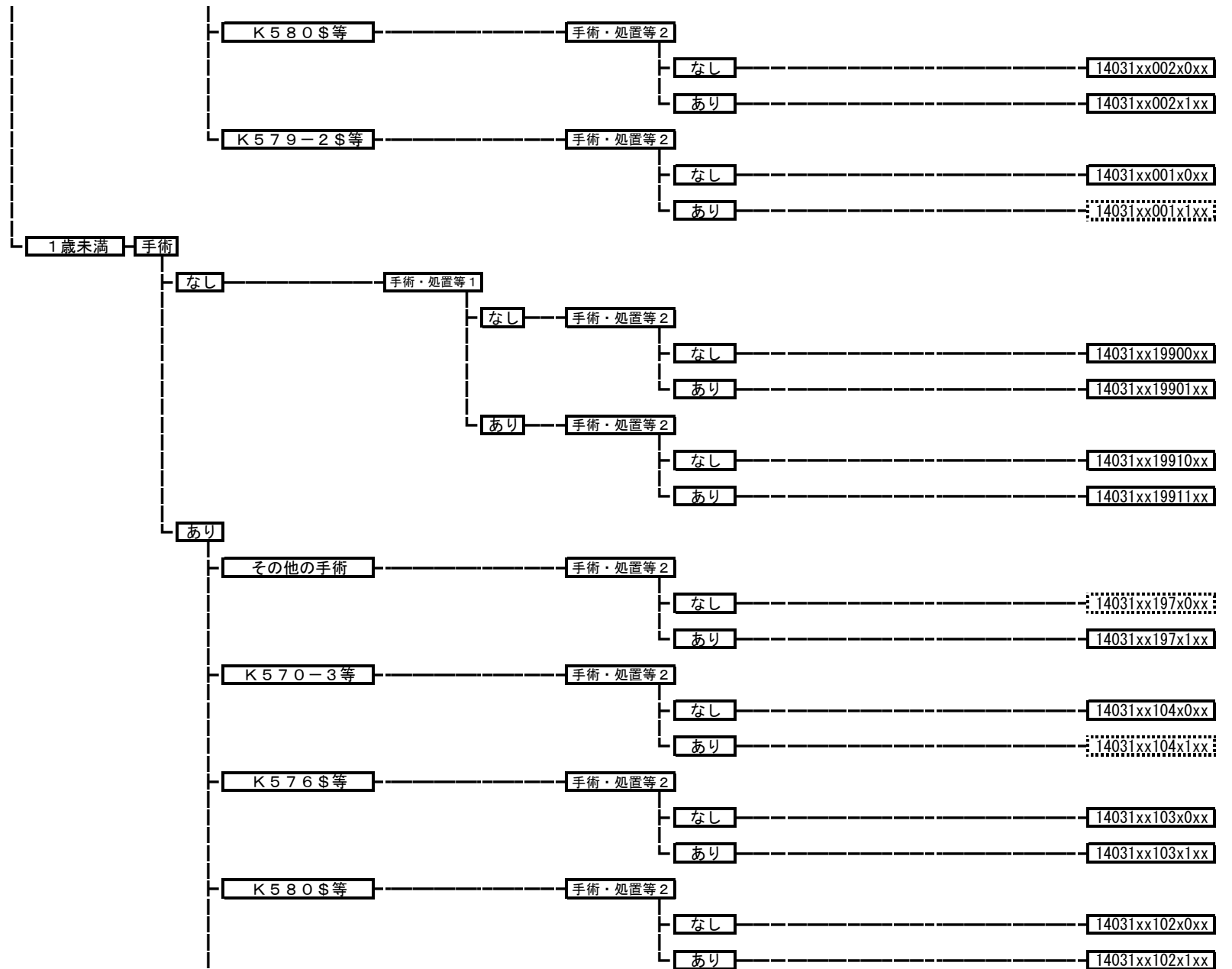

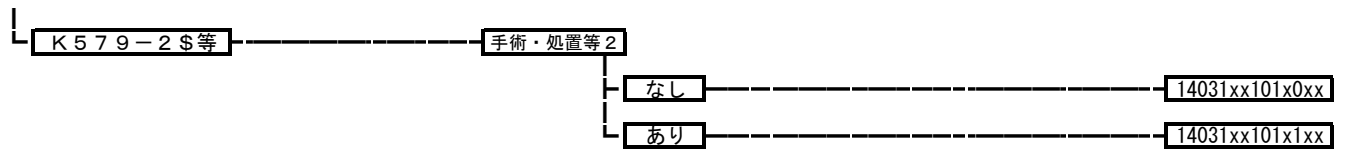

**140390 食道の先天異常**

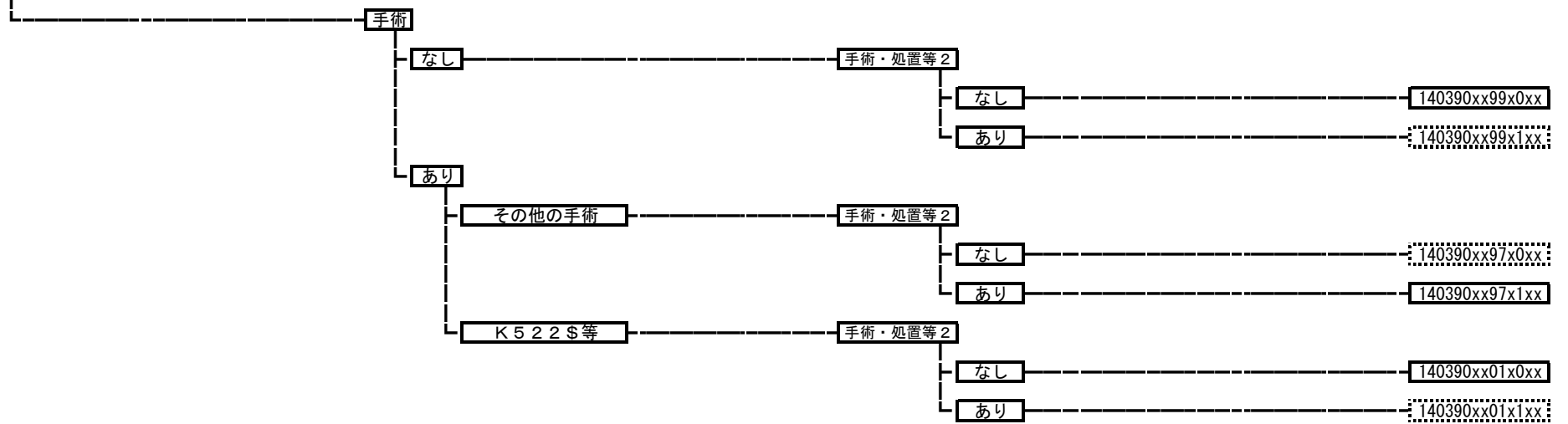

**140410 先天性肥厚性幽門狭窄症**





140430 腸管の先天異常

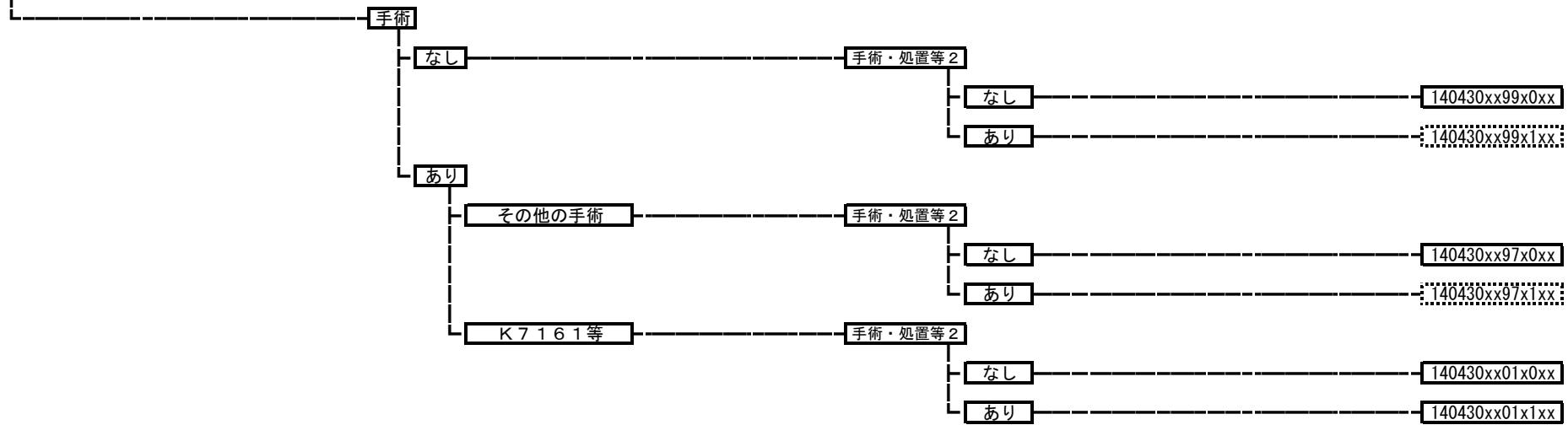

<b>14044x</b>	<b>直腸肛門奇形、ヒルシュスプルング病</b>
	140441 直腸肛門奇形
	140442 ヒルシュスプルング病

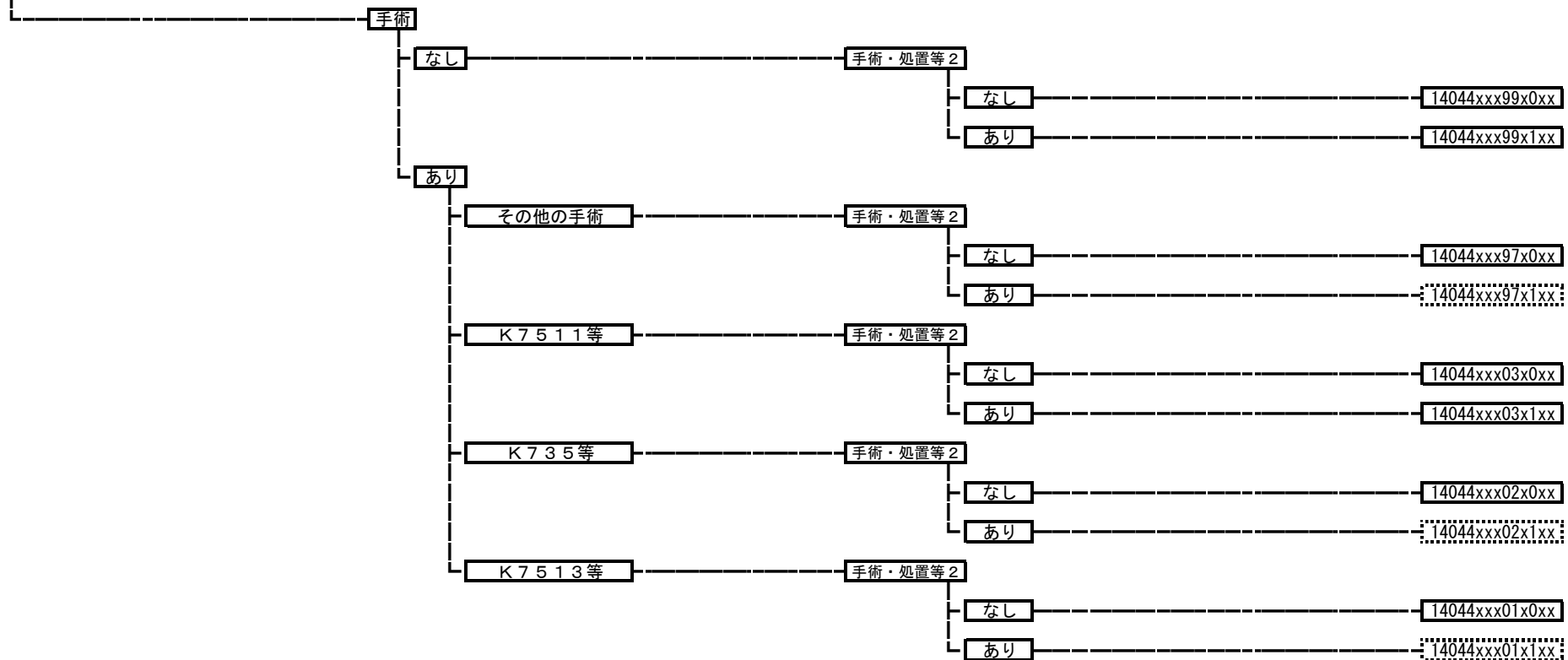

<b>140450</b>	<b>胆道の先天異常（拡張症）</b>
---------------	---------------------

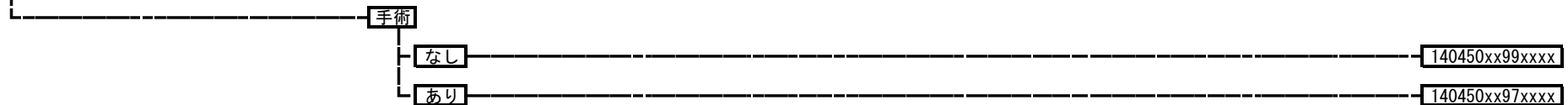

140460 胆道の先天異常（閉鎖症）

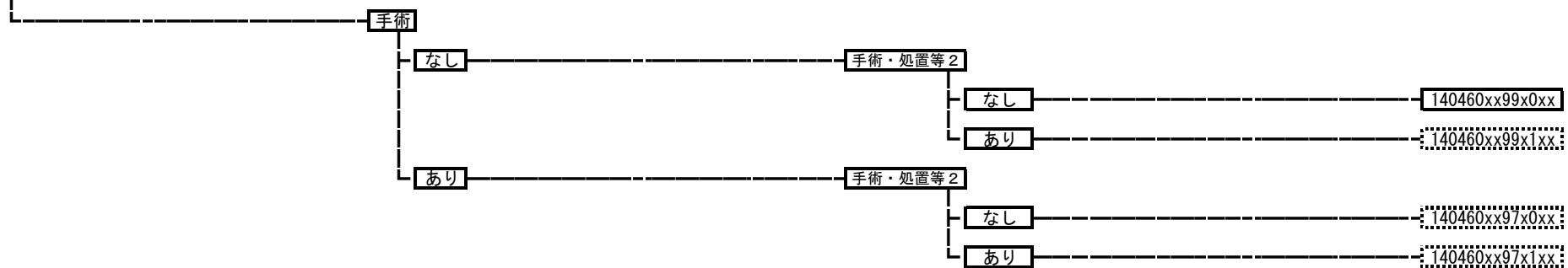

140480 先天性腹壁異常



140490 手足先天性疾患

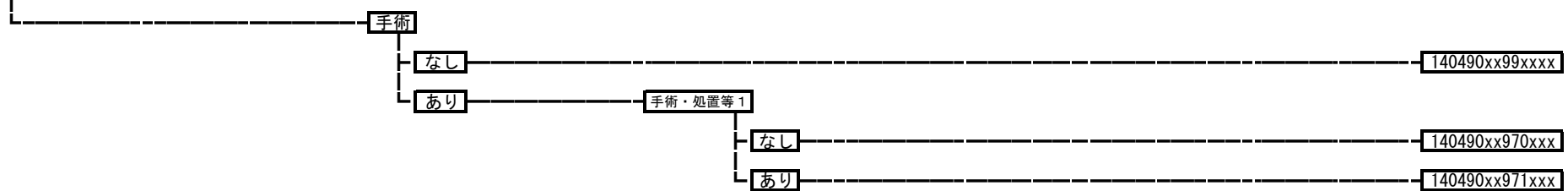

140500 骨軟骨先天性形成異常

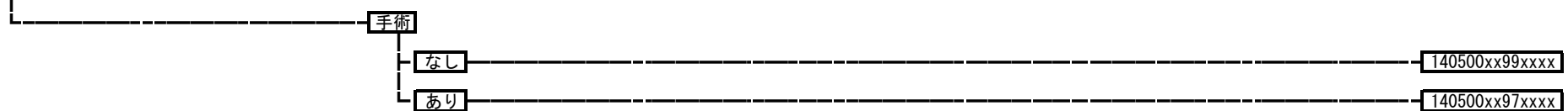

**140510 股関節先天性疾患、大腿骨先天性疾患**

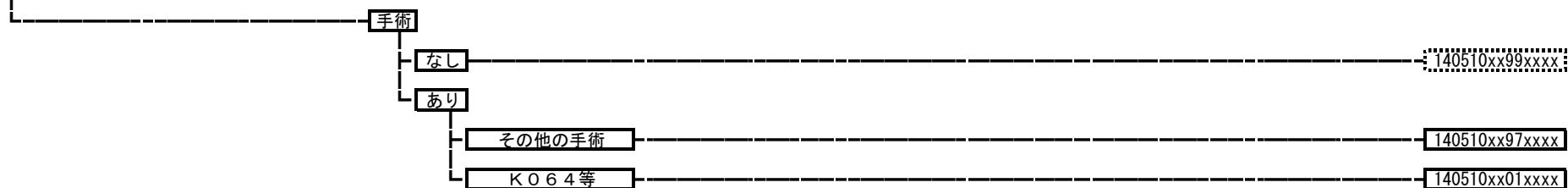

**140550 先天性嚢胞性腎疾患**

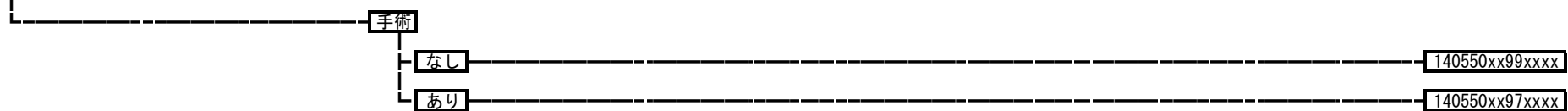

**14056x 先天性水腎症、先天性上部尿路疾患**

140561	先天性水腎症
140562	先天性上部尿路疾患

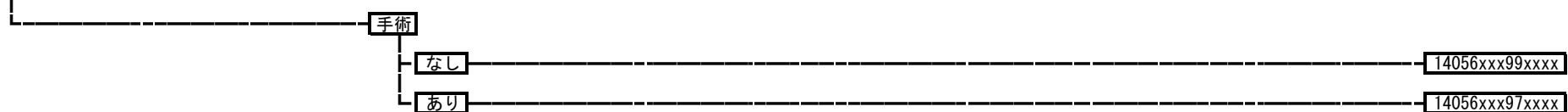

**140580 先天性下部尿路疾患**

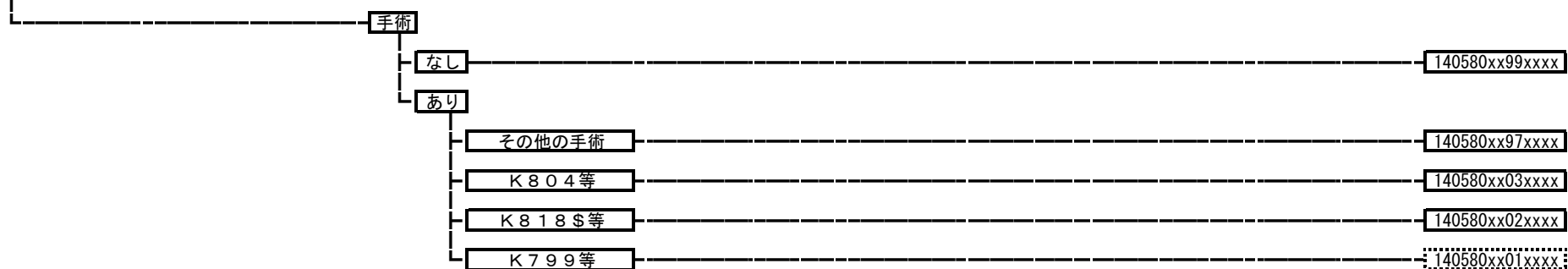

140590 停留精巣

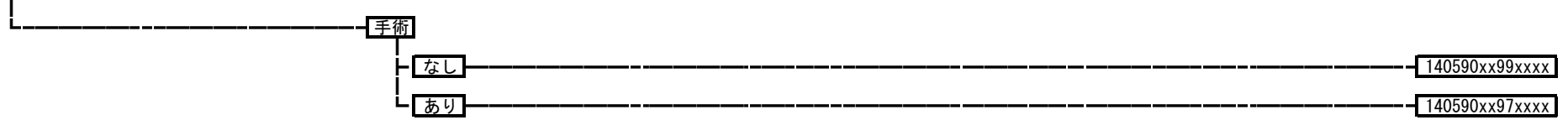

140600 女性性器の先天性異常

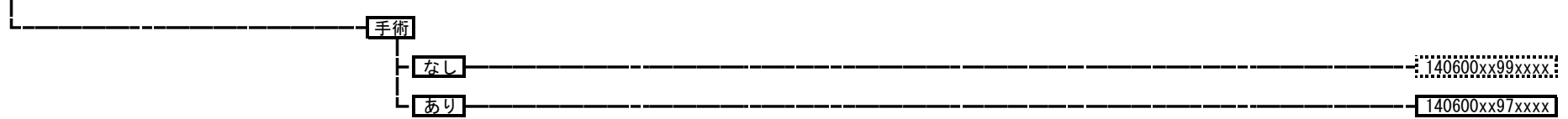

140620 その他の先天異常

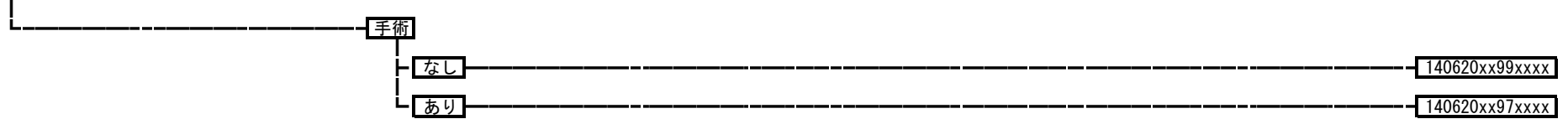

150010 ウイルス性腸炎

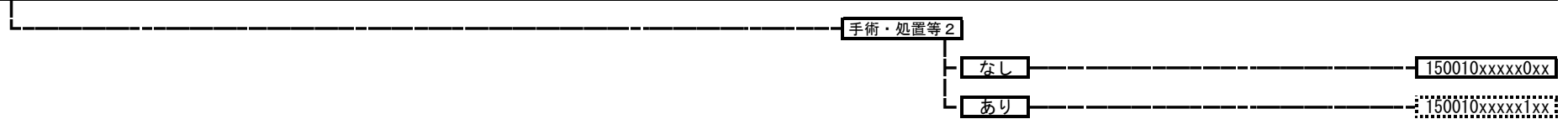

150020 細菌性腸炎

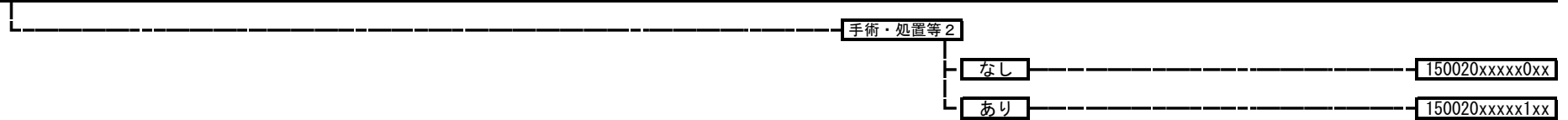

150021 偽膜性腸炎

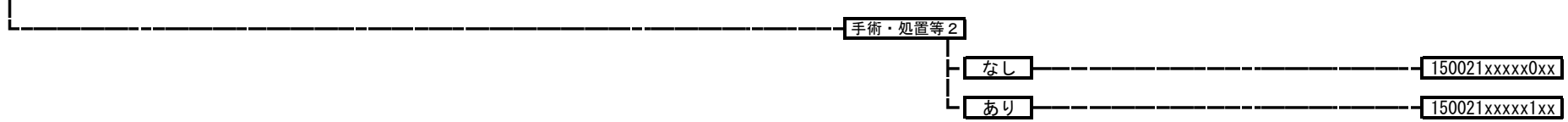

150030 ウイルス性髄膜炎

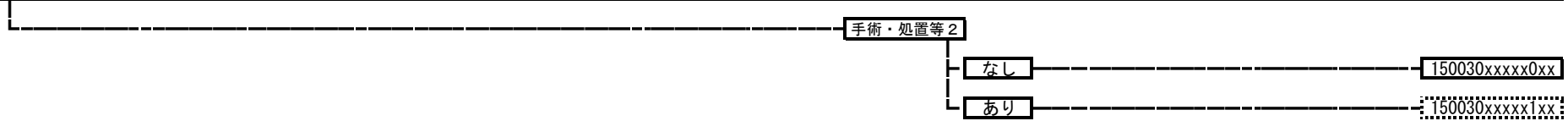

150040 熱性けいれん

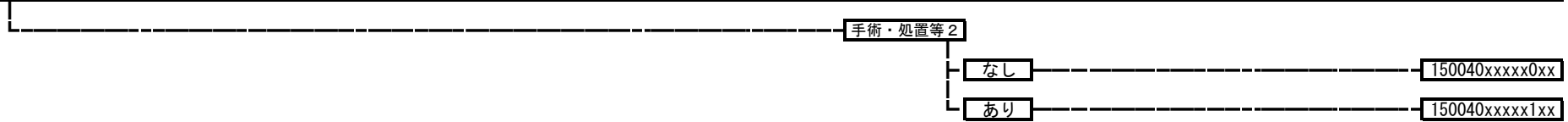

150050 急性脳炎急性脳症

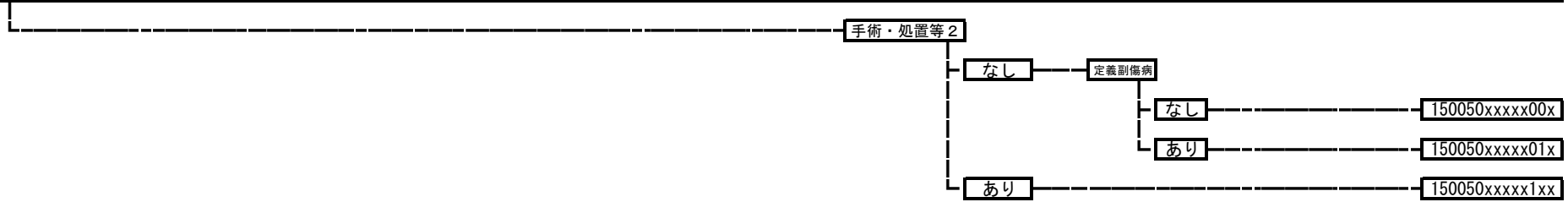

150070 川崎病

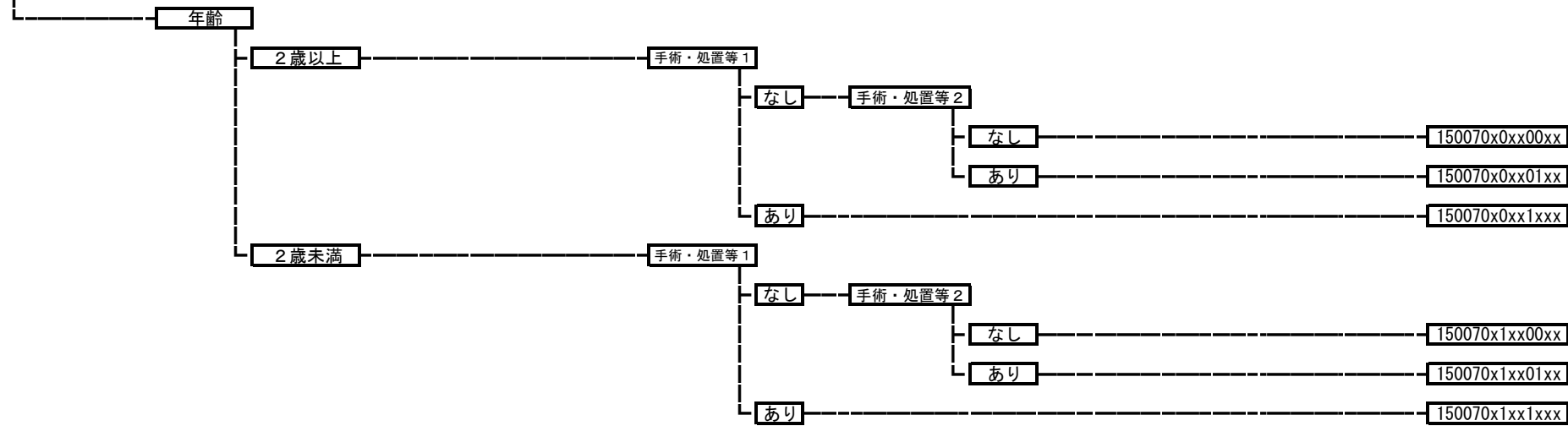

150100 虐待症候群

150100xxxxxxxxx

150110 染色体異常（ターナー症候群及びクラインフェルター症候群を除く。）

150110xxxxxxxxx

160100 頭蓋・頭蓋内損傷

手術

なし

手術・処置等 2

なし

定義副傷病

なし

160100xx99x00x

あり

160100xx99x01x

あり

定義副傷病

なし

160100xx99x10x

あり

160100xx99x11x

あり

その他の手術

手術・処置等 2

なし

定義副傷病

なし

160100xx97x00x

あり

160100xx97x01x

あり

定義副傷病

なし

160100xx97x10x

あり

160100xx97x11x

K1492等

手術・処置等 1

なし

手術・処置等 2

なし

定義副傷病

なし

160100xx01000x

あり

160100xx01001x

あり

定義副傷病

なし

160100xx01010x

あり

160100xx01011x

あり

手術・処置等 2

なし

160100xx0110xx

あり

160100xx0111xx



160200 顔面損傷（口腔、咽頭損傷を含む。）

手術

なし

手術・処置等 2

なし

160200xx99x0xx

あり

160200xx99x1xx



160250 眼損傷

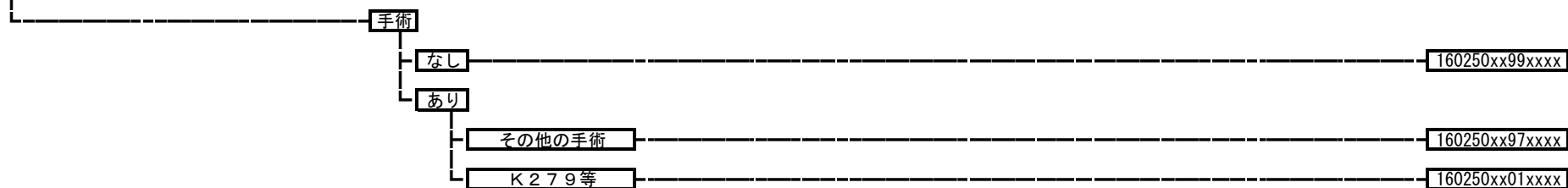

160300 喉頭・頸部気管損傷

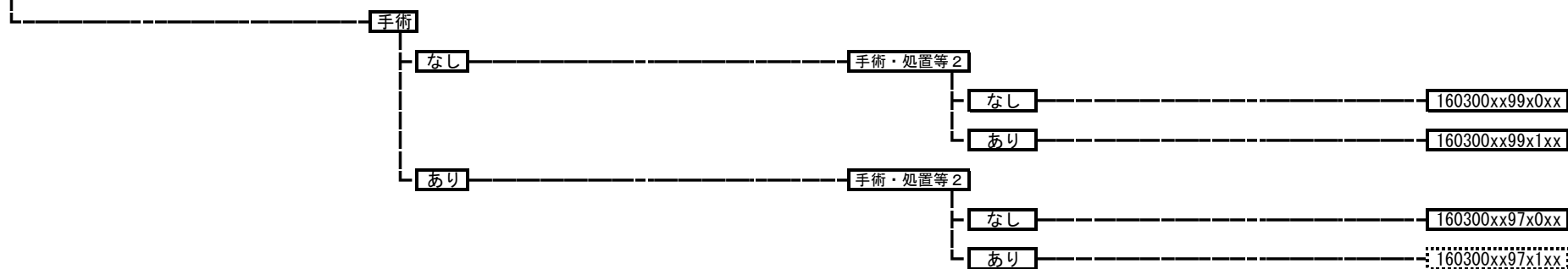

160350 頸部損傷（喉頭・頸部気管損傷、頸椎頸髄損傷を除く。）

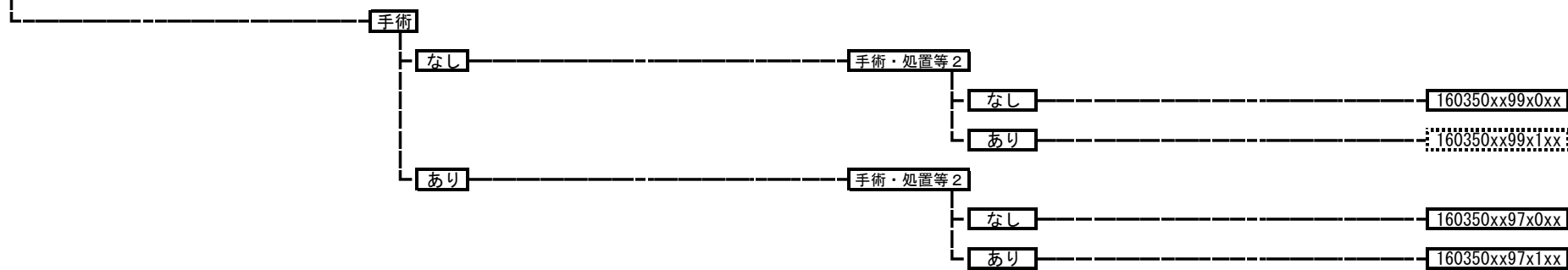

160400 胸郭・横隔膜損傷

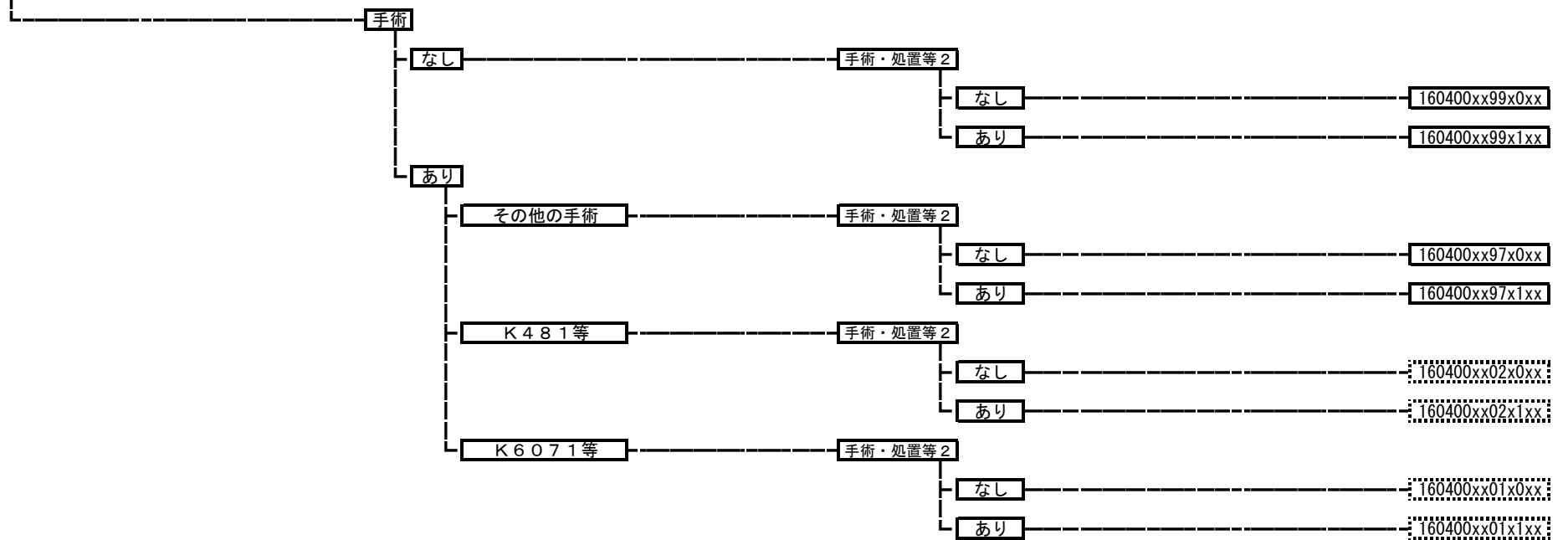

160440 外耳・中耳損傷（異物を含む。）



160450 肺・胸部気管・気管支損傷

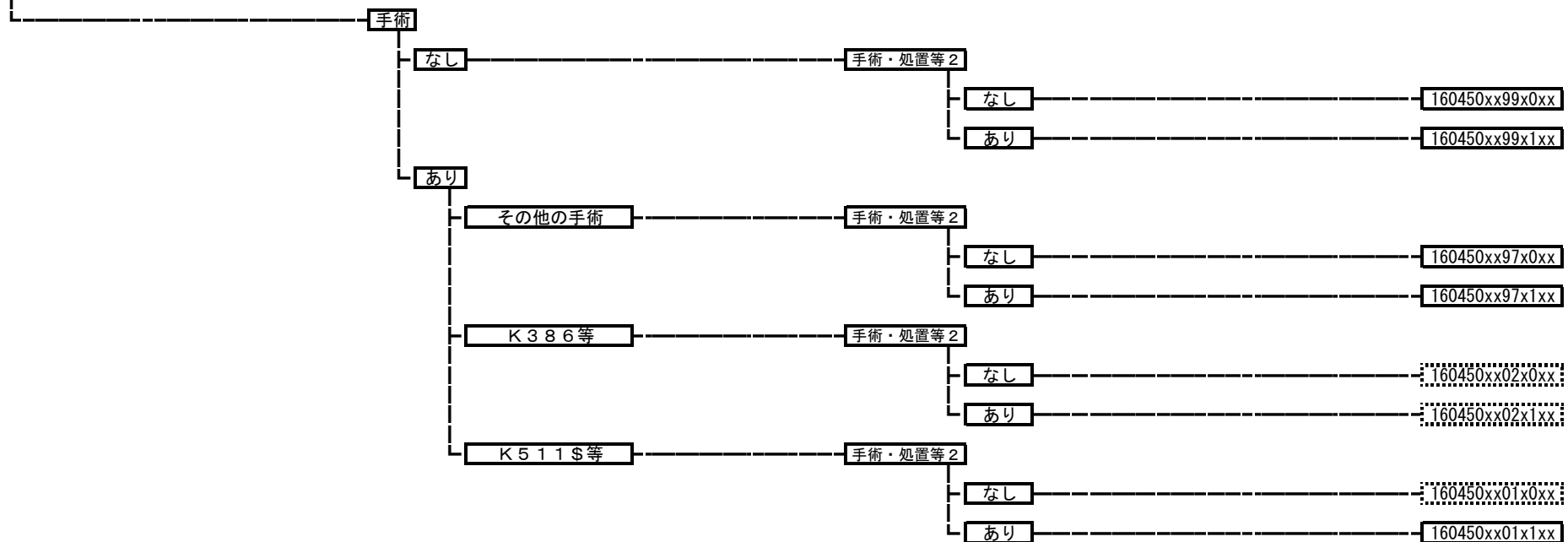

160480 心・大血管損傷

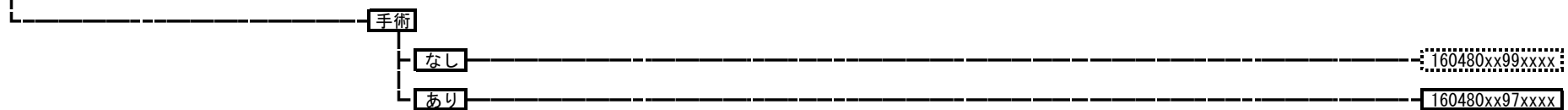

160500 食道・胃損傷

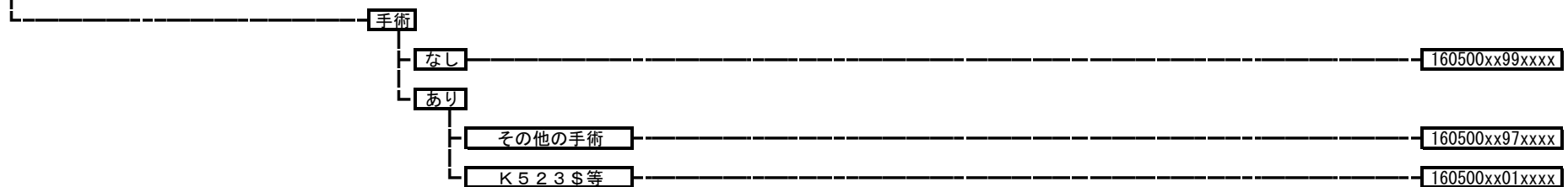

**160510** 肝・胆道・膵・脾損傷

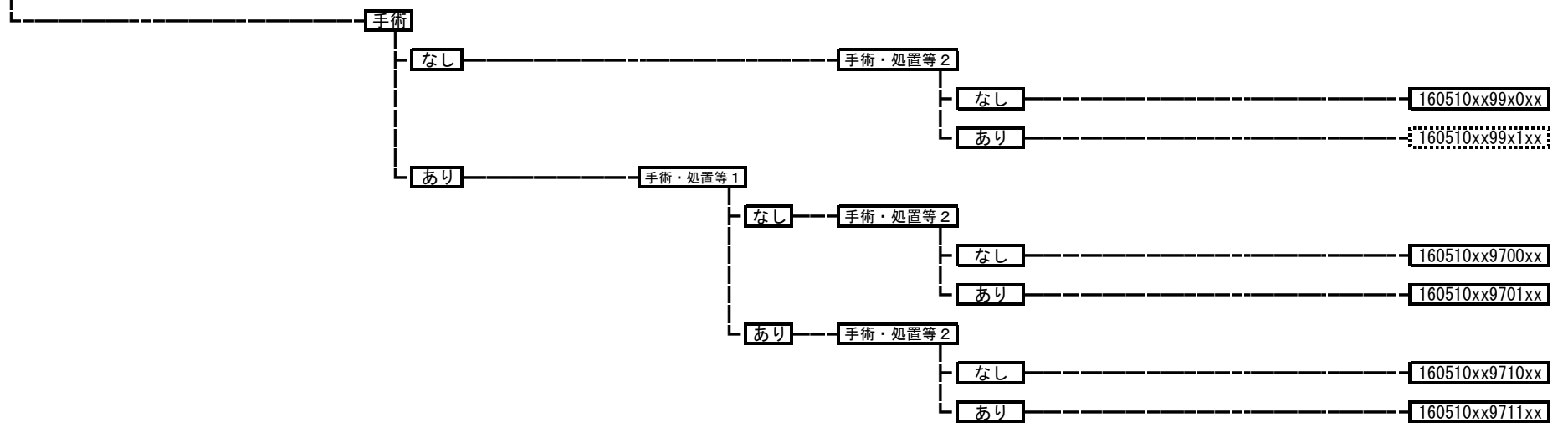

**16054x** 腸管損傷（胃以外）

- 160541 小腸・小腸腸間膜損傷
- 160542 結腸・直腸腸間膜損傷
- 160543 直腸・肛門損傷

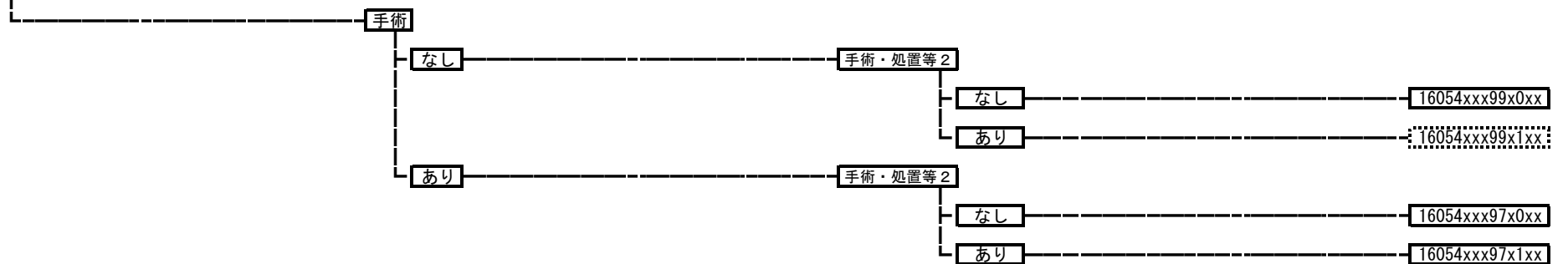

160570 腹部血管損傷

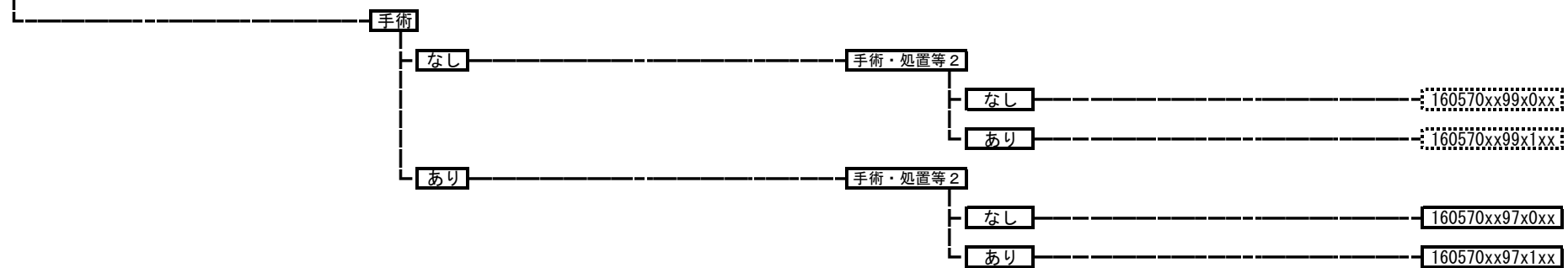

160575 その他腹腔内臓器の損傷

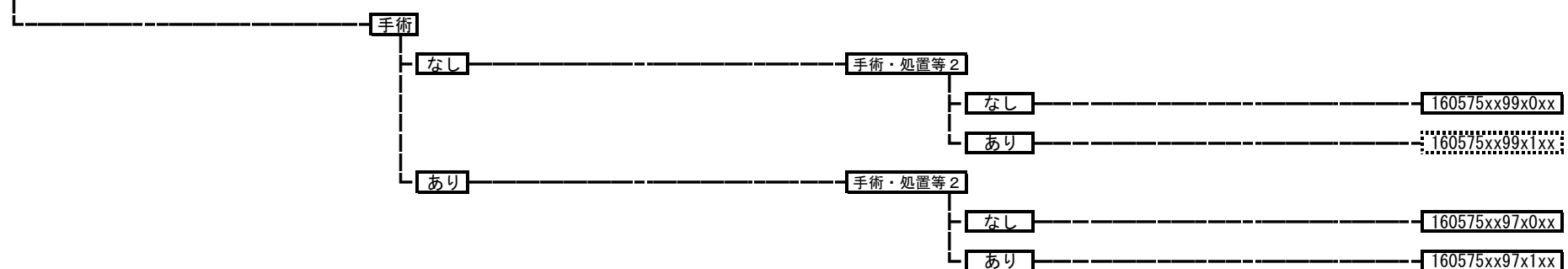

160580 腹壁損傷

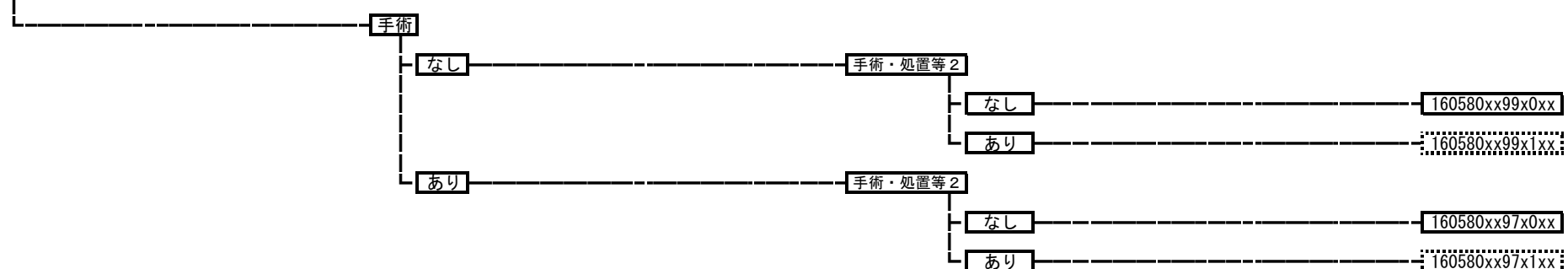

160590 四肢神経損傷  
160590xxxxxxxx

160600 四肢血管損傷  
160600xxxxxxxx

160610 四肢筋腱損傷

- 手術
  - なし 160610xx99xxxx
  - あり
    - その他の手術 160610xx97xxxx
    - K037等 160610xx02xxxx
    - K079\$等 160610xx01xxxx

160620 肘、膝の外傷（スポーツ障害等を含む。）

- 手術
  - なし 160620xx99xxxx
  - あり
    - その他の手術 160620xx97xxxx
    - K065\$等 160620xx02xxxx
    - K037等 160620xx01xxxx



160640 外傷性切断

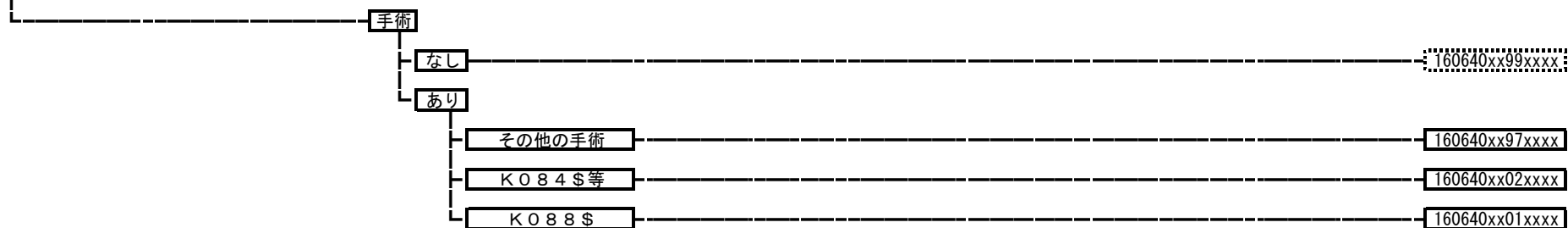

160650 コンパートメント症候群

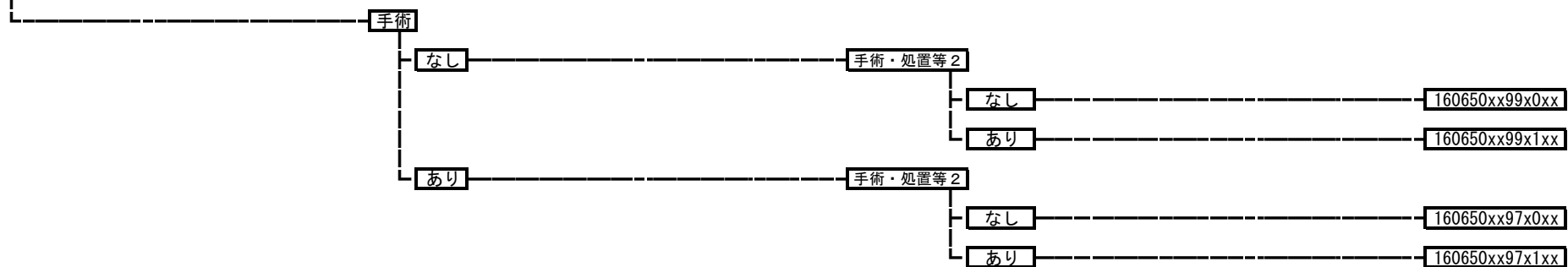

160660 皮下軟部損傷・挫滅損傷、開放創

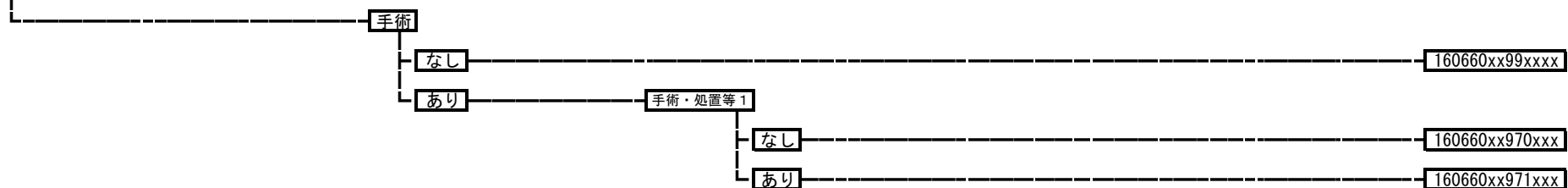

**160690** 胸椎、腰椎以下骨折損傷（胸・腰髄損傷を含む。）

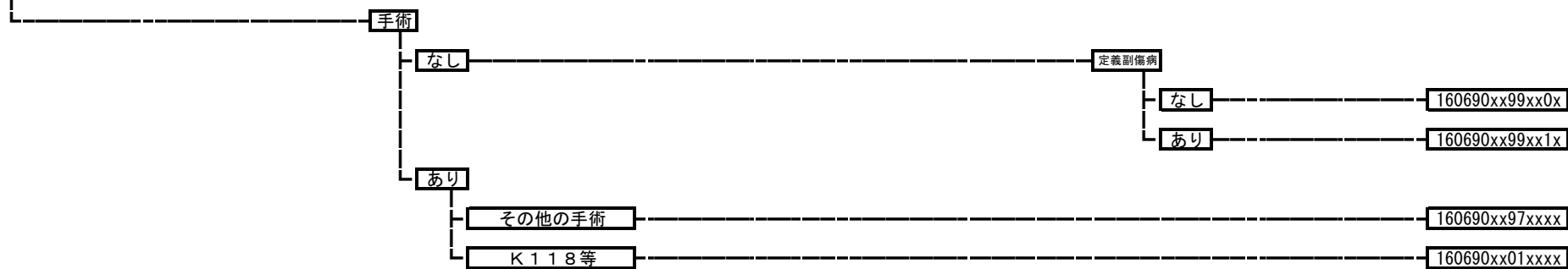

**160700** 鎖骨骨折、肩甲骨骨折

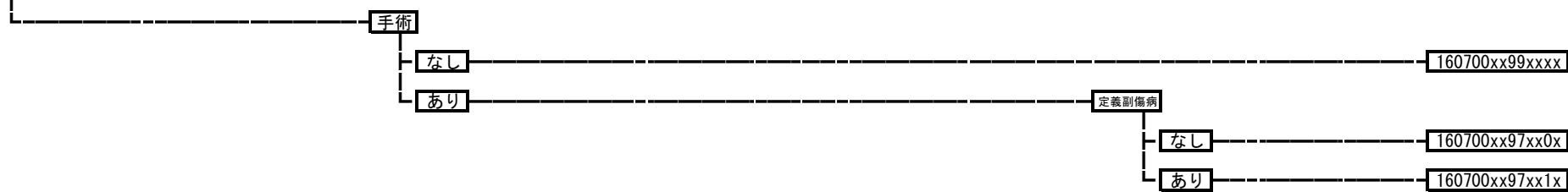

**160710** 鎖骨骨折、肩甲骨骨折の開放骨折



160720 肩関節周辺の骨折脱臼

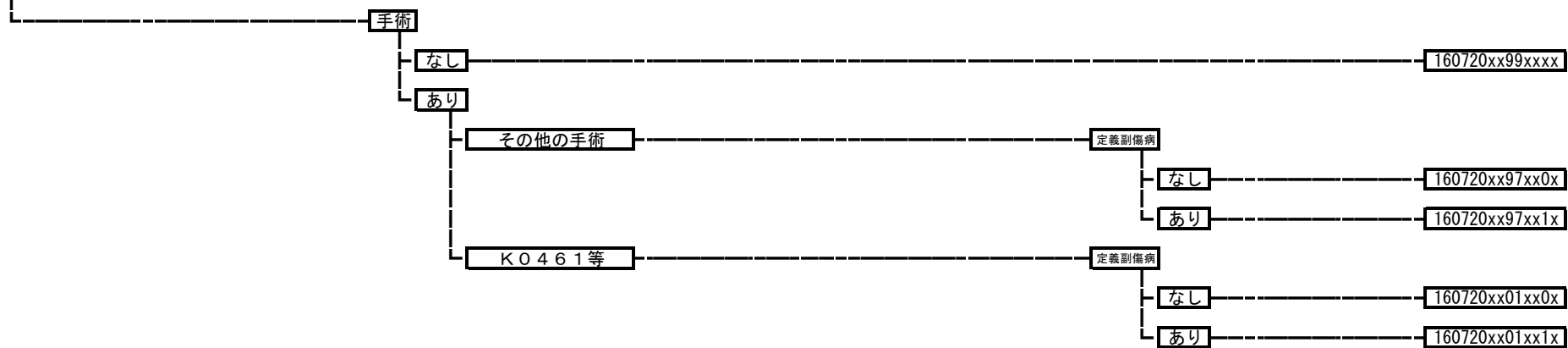

160730 肩関節周辺開放骨折



160740 肘関節周辺の骨折・脱臼

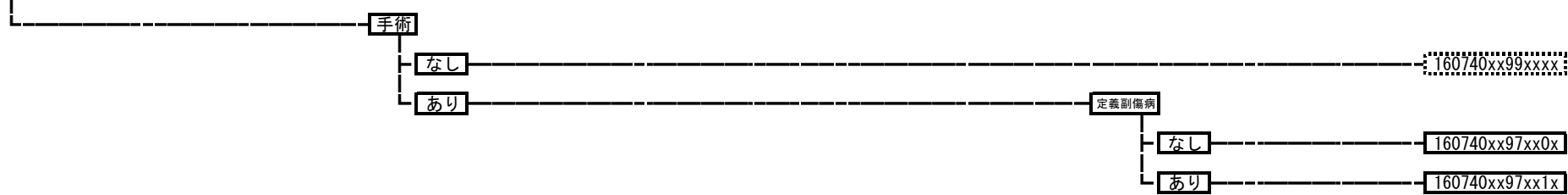

160750 肘関節周辺開放骨折



**160760** 前腕の骨折

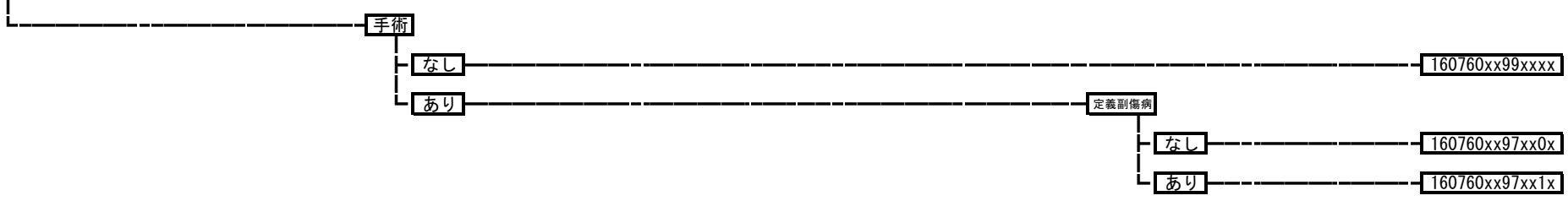

**160770** 前腕開放骨折



**160780** 手関節周辺骨折脱臼

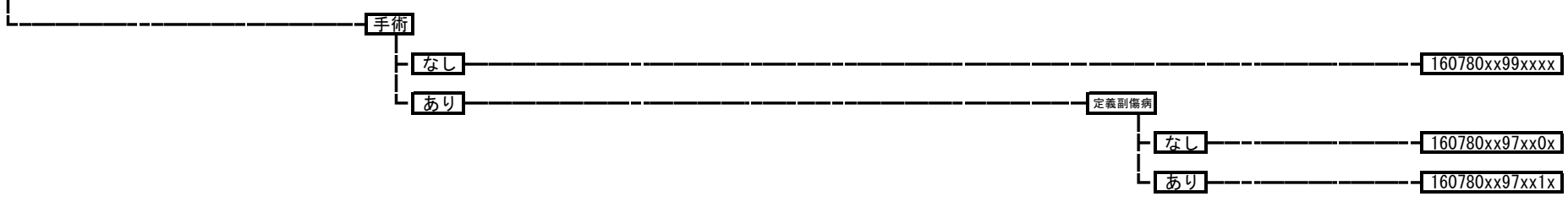

**160790** 手関節周辺開放骨折



160800 股関節大腿近位骨折

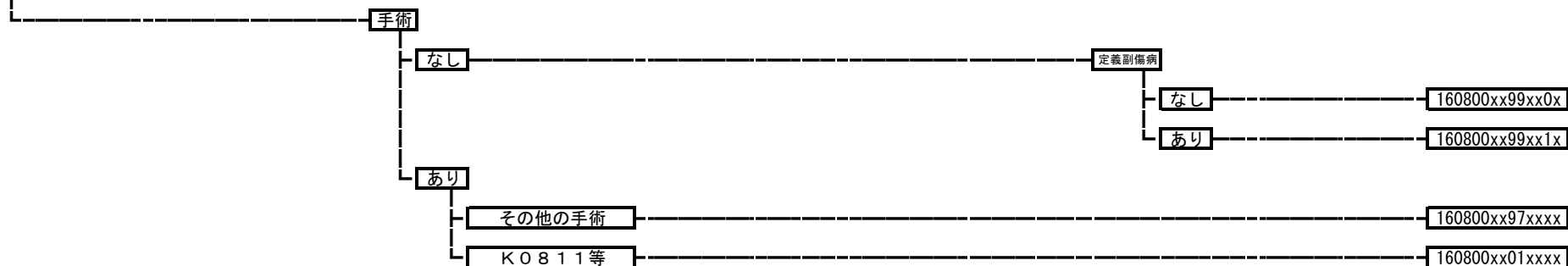

160810 股関節大腿近位開放骨折



160820 膝関節周辺骨折・脱臼

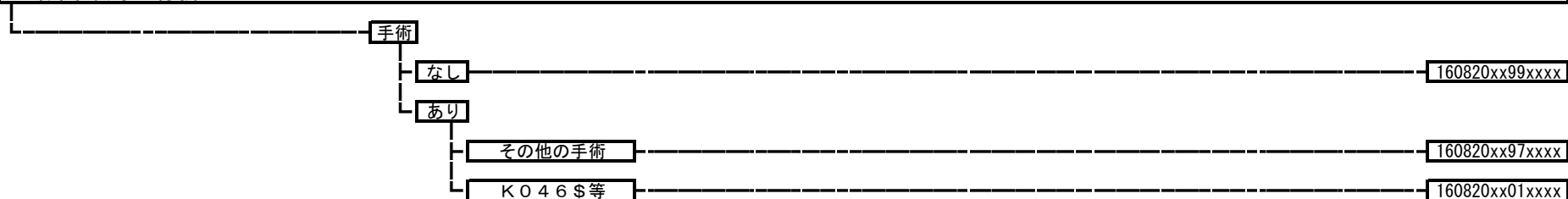

160830 膝関節周辺開放骨折

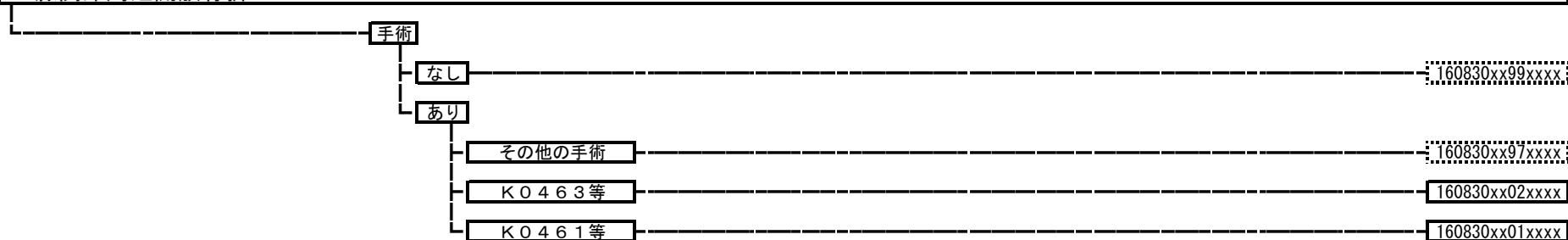

160835 下腿足関節周辺骨折

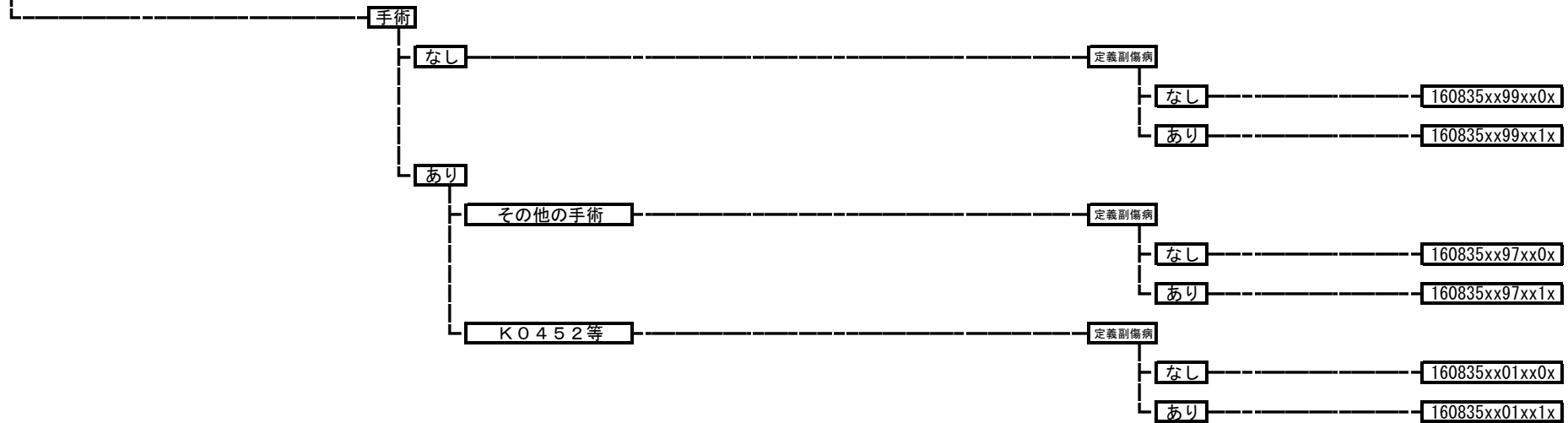

160840 下腿足関節周辺開放骨折

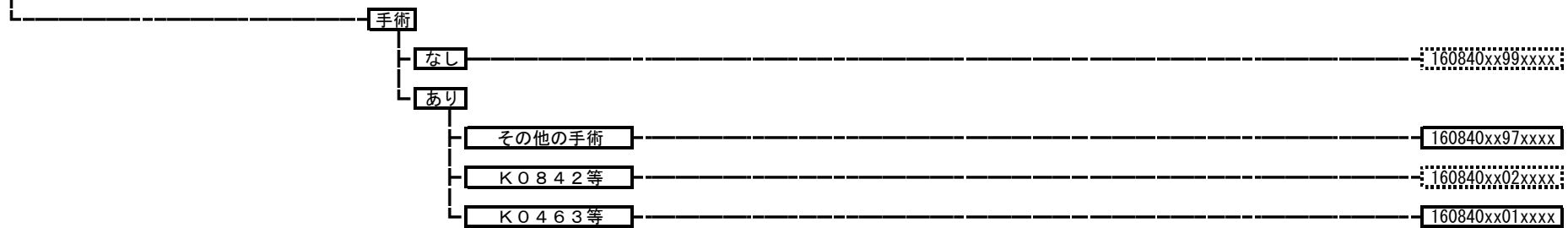

160850 足関節・足部の骨折、脱臼

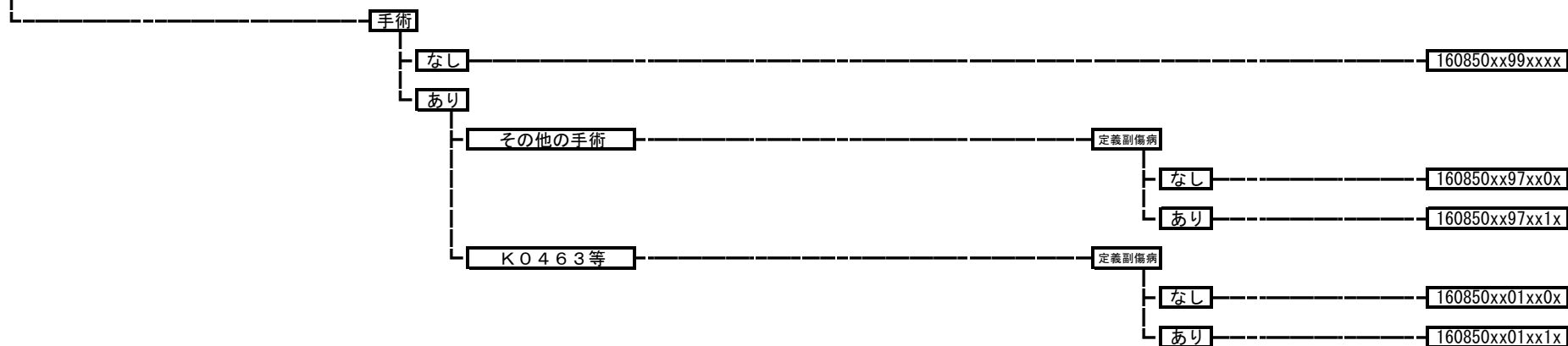

160860 足関節・足部の骨折、脱臼、開放骨折







160960 膀胱・尿道損傷

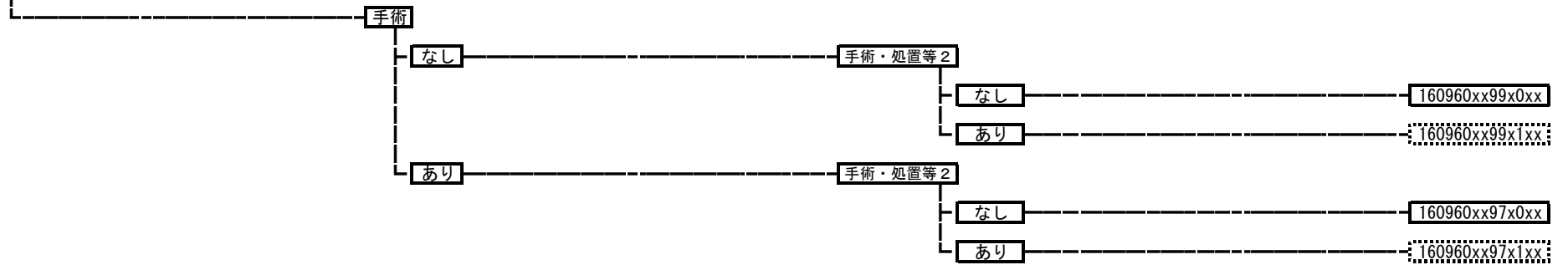

160970 生殖器損傷

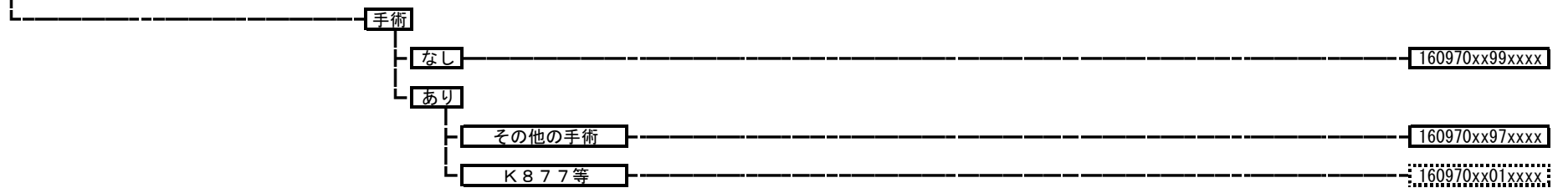

160980 骨盤損傷

手術

なし

手術・処置等 2

なし

160980xx99x0xx

あり

160980xx99x1xx

あり

その他の手術

手術・処置等 1

なし

手術・処置等 2

なし

160980xx9700xx

あり

160980xx9701xx

あり

手術・処置等 2

なし

160980xx9710xx

あり

160980xx9711xx

K 1 4 4 等

手術・処置等 1

なし

手術・処置等 2

なし

160980xx0100xx

あり

160980xx0101xx

あり

手術・処置等 2

なし

160980xx0110xx

あり

160980xx0111xx

160990 多部位外傷

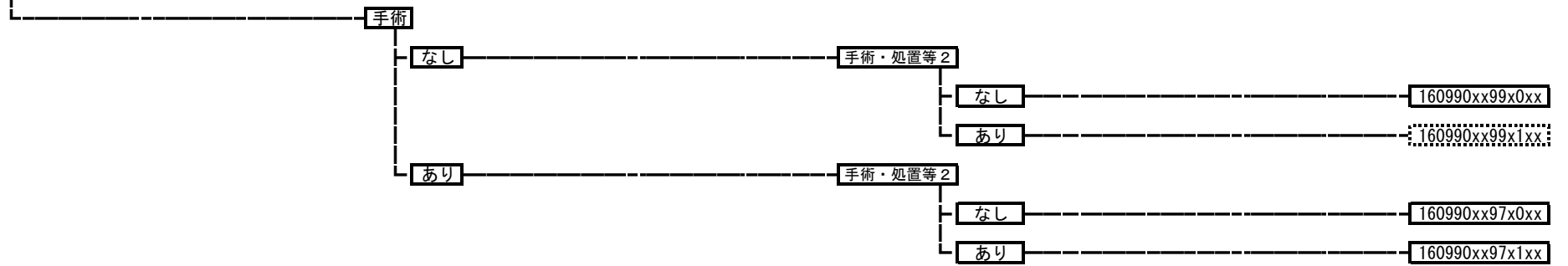

160995 気道熱傷

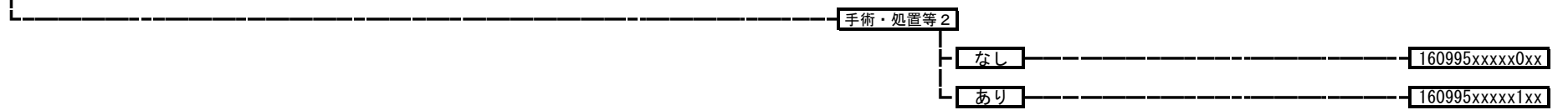

161000 熱傷・化学熱傷・凍傷・電撃傷

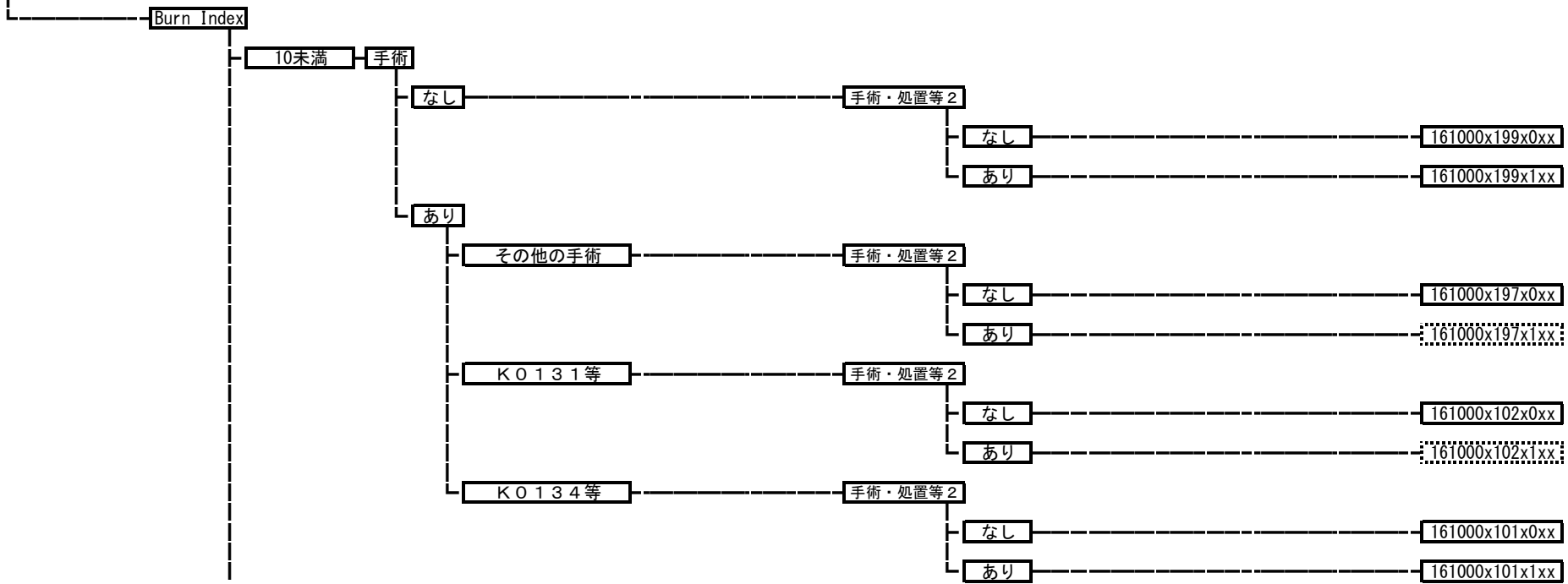

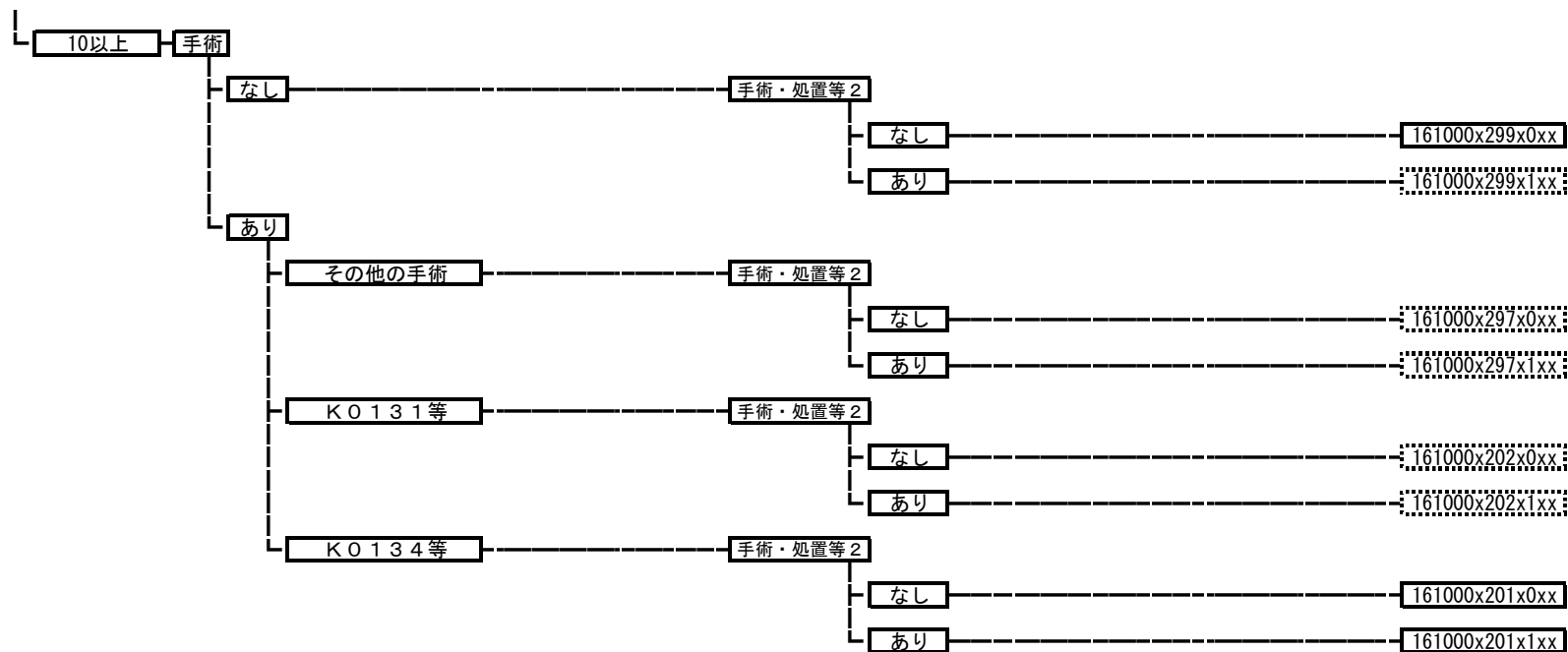

**161020 体温異常**

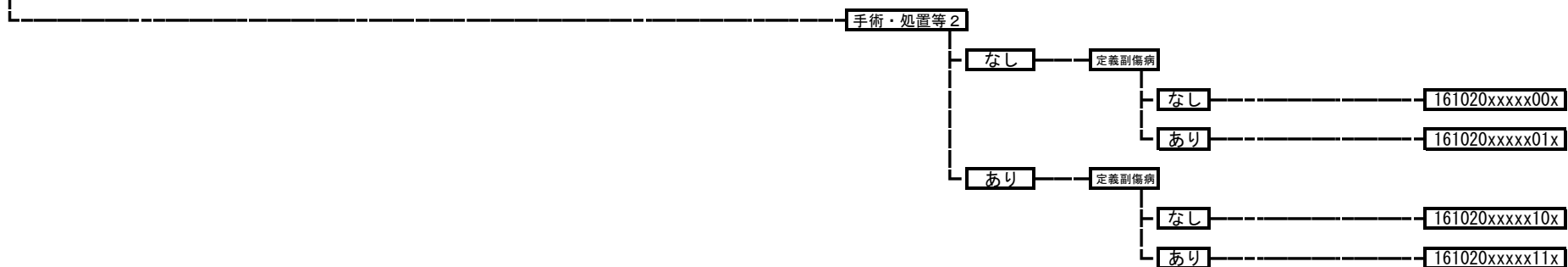

**161030 気圧による損傷**

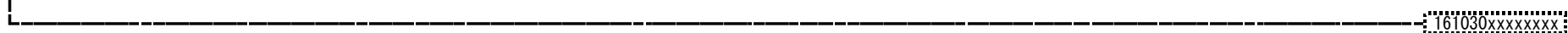

161040 損傷の続発性、後遺症  
161040xxxxxxxx

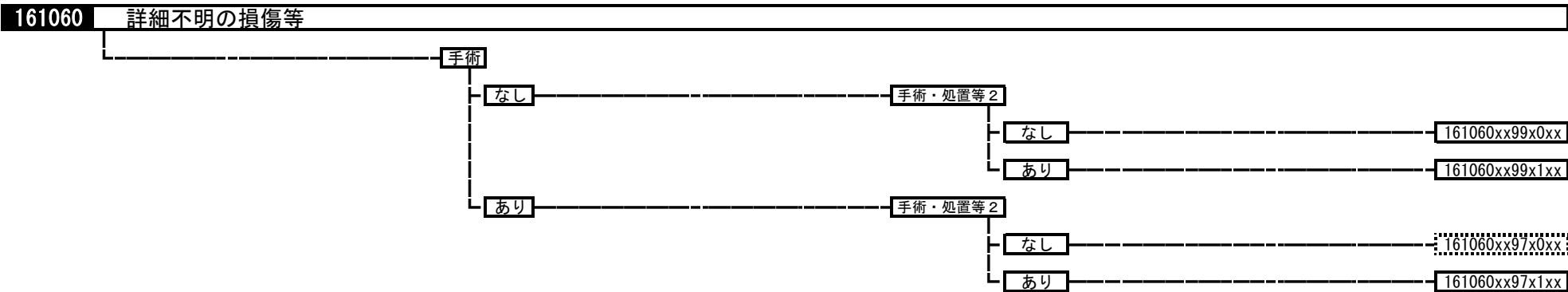

161070 薬物中毒（その他の中毒）

手術・処置等 2  
1：人工呼吸、中心静脈注射  
2：人工腎臓 その他の場合  
3：血漿交換療法、吸着式血液浄化法

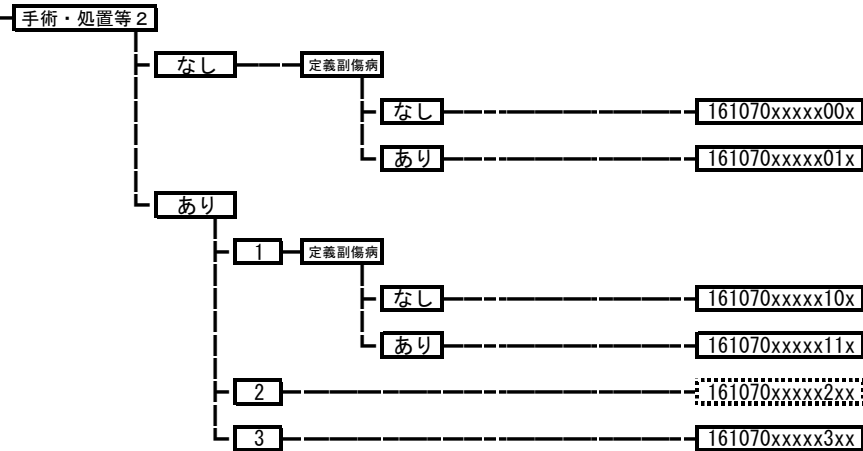

**170020** 精神作用物質使用による精神および行動の障害

定義副傷病

なし

170020xxxxxx0x

あり

170020xxxxxx1x

**170030** 統合失調症，統合失調症型障害および妄想性障害

170030xxxxxxxx

**170040** 気分〔感情〕障害

170040xxxxxxxx

**170050** 神経症性障害，ストレス関連障害および身体表現性障害

170050xxxxxxxx

**170060** その他の精神及び行動の障害

170060xxxxxxxx

180010 敗血症

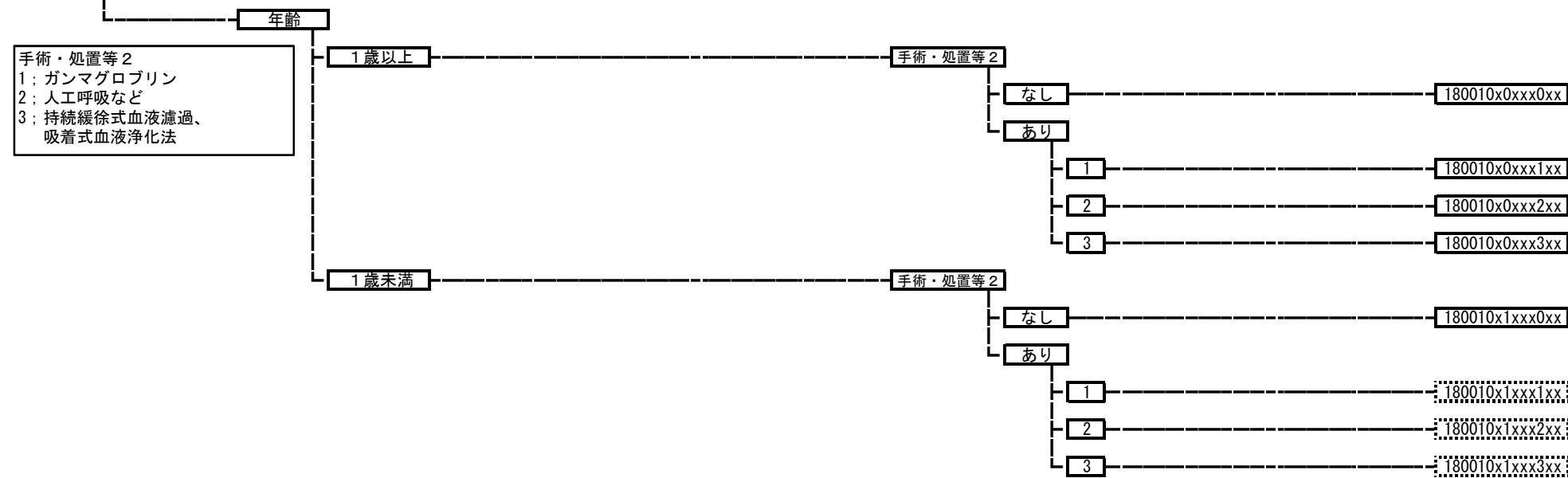

180020 性感染症

180020xxxxxxxx

180030 その他の感染症（真菌を除く。）

180030xxxxxxxx

180035 その他の真菌感染症

180035xxxxxxxx



180040 手術・処置等の合併症

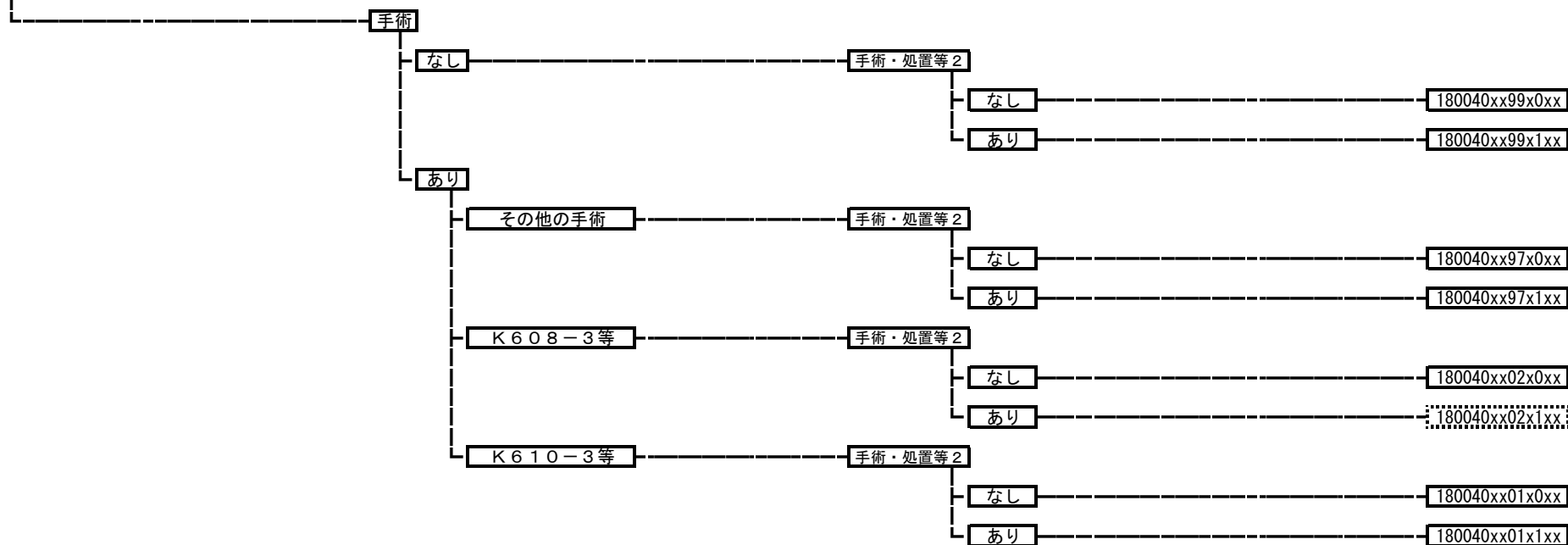

180041 移植臓器および組織の不全および拒絶反応



180050 その他の悪性腫瘍

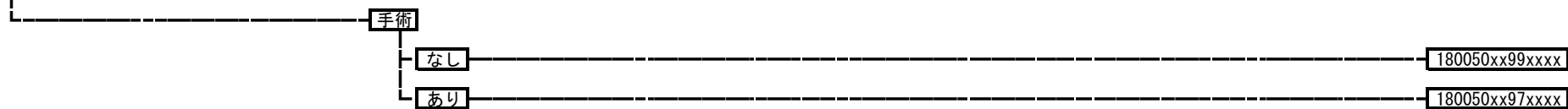

180060 その他の新生物

手術

なし

180060xx99xxxx

あり

180060xx97xxxx